

Content

A-Z



KÄYTTÖOHJEKIRJA.

BMW iX.





TERVETULOA BMW i:lle.

Käyttöohjekirja.

Olemme iloisia, että olet valinnut autoksesi BMW i:n.

Mitä paremmin perehdyt autoosi, sitä vaivattomampaa on ajaminen liikenteessä. Siksi pyydämmekin:

Lue uuden BMW i -autosi käyttöohjekirja ennen ensimmäistä ajoa. Käytä myös autossasi olevaa interaktiivista käyttöohjekirjaa. Kirja sisältää auton käyttöä koskevia tärkeitä ohjeita, joiden avulla pystyt täysin hyödyntämään BMW i -autosi tekniset edut. Lisäksi tässä kirjassa on tietoja, joiden avulla pidät BMW i -autosi käyttö- ja liikenneturvallisuuden korkealla tasolla ja säilytät auton arvon parhaalla mahdollisella tavalla.

Tehdastuotannon hetkellä painettu käyttöohjekirja on ajantasaisin tietoväline. Auton ohjelmistopäivityksen, esim. Remote Software Upgrade -päivityksen, jälkeen auton integroitu käyttöohjekirja päivittyy uusimmilla tiedoilla.

Lisätietoja löydät myös muista auton mukana toimitettavista esitteistä.

Toivotamme hyvää ja turvallista matkaa.

SISÄLTÖ

Auton ohjelmistopäivityksen, esim. Remote Software Upgrade -päivityksen, jälkeen auton integroitu käyttöohjekirja päivittyy uusimmilla tiedoilla.

! VINKKEJÄ

Lisäohjeita	6
Korkeajännitejärjestelmän turvallisuus	22

🚧 PIKAOPAS

Autoon nouseminen	24
Säätäminen ja käyttäminen	27
Tien päällä	30

👉 KÄYTTÖ

Ohjaamo	38
Auton tunnistimet	43
Auton käyttötila	48
BMW iDrive	52
BMW Remote Software Upgrade	69
Omat asetukset	73
Avaaminen ja sulkeminen	80
Istuimet, peilit ja ohjauspyörä	106
Lasten turvallinen kuljettaminen	117
Ajaminen	125
Näytöt	144
Valot	166
Turvallisuus	176
Ajovakauden säätöjärjestelmät	215
Kuljettajan avustinjärjestelmät	219
Pysäköinti	248
Ajomukavuus	276
Ilmastointi	279
Sisätilan varusteet	291
Säilytystilat	300
Tavaratila	303

AJOVINKKEJÄ

Ajettaessa otettava huomioon	310
Perävaunun vetäminen	316
Toimintasäteen pidentäminen	324

LIIKKUVUUS

Auton lataaminen	330
Vanteet ja renkaat	341
Konepelti	364
Käyttöaineet	365
Huolto	367
Osien vaihtaminen	370
Apua vikatilanteessa	374
Hoito	383

HAKEMISTO

Tekniset tiedot	390
Lasten turvaistuimille tarkoitetut istuinpaikat	394
Liitteet	396
Kaikki A:sta Ö:hön	398

© 2022 Bayerische Motoren Werke

Aktiengesellschaft

München, Deutschland

Osittainekin jälkipainos ainoastaan BMW AG:n, München kirjallisella suostumuksella.
suomi ID8 VI/22, -

Painettu ympäristöystävälliselle paperille, valkaistu ilman klooria, kierrätettävissä.

Lisäohjeita

Tästä käyttöohjekirjasta

Käyttöohjekirjan hakutoiminnot

Lisätietoja tietyistä aiheista löydät nopeimmin aakkosellisesta hakemistosta.

Auton yleiskatsaukseen suosittelemme auton käyttöohjekirjan pikaopasta.

Käyttöohjekirjan voimassaolo

Auton valmistus

Tehdastuotannon hetkellä painettu käyttöohjekirja on ajantasaisin tietoväline. Toimituspäiväyksen jälkeen tehdyistä päivityksistä johtuen painetun käyttöohjekirjan ja auton integroidun käyttöohjekirjan välillä saattaa olla eroja.

Julkaisupäivän jälkeen tehtyjä päivityksiä koskevat huomautukset ovat painetun käyttöohjekirjan liitteessä.

Auton ohjelmistopäivityksen jälkeen

Auton ohjelmistopäivityksen, esim. Remote Software Upgrade -päivityksen, jälkeen auton integroitu käyttöohjekirja päivittyy uusimmilla tiedoilla.

Navigointi-, viihde- ja viestintätoimintojen käyttöohjekirja

Navigointi-, viihde- ja viestintätoimintojen käyttöohjekirja on saatavissa painettuna versiona huollosta.

Aiheet on lisäksi kuvattu auton integroidussa käyttöohjekirjassa.

Välineiden yleiskatsaus

Yleistä

Käyttöohjekirjan sisältö on käytettävissä eri muodoissa. Käyttöohjekirja on käytettävissä seuraavissa muodoissa:

- ▶ Painettu käyttöohjekirja.
- ▶ Autoon integroitu käyttöohjekirja.

Painettu käyttöohjekirja

Painettu käyttöohjekirja näyttää kaikki vakio-, maakohtaiset ja lisävarusteet, jotka ovat saatavissa mallikohtaisesti tällä hetkellä ja jatkossa.

Autoon integroitu käyttöohjekirja

Periaate

Integroitu käyttöohjekirja näyttää kaikki vakio-, maakohtaiset ja lisävarusteet, jotka ovat saatavissa mallikohtaisesti tällä hetkellä ja jatkossa. Integroidun käyttöohjekirjan voi hakea monitoiminäyttöön.

Käyttöohjekirjan valitseminen

1. "MENU"
2. "Kaikki sovellukset"
3. "Käyttöohjekirja"
4. Valitse haluamasi sisällön käyttötapa.

Käyttöohjekirjan selaaminen

Pyyhkäise ylös tai alas, kunnes näytössä näkyy seuraava tai edellinen aihe.

Tilannekohtainen ohje

Yleistä

Integroidun käyttöohjekirjan voi avata kaikista valikoista. Valitusta toiminnosta riippuen näytetään vastaava kuvaus tai integroidun käyttöohjekirjan päävalikko.

Tilannekohtaisen ohjeen valitseminen valikosta

1. Pidä valitsemasi valikkokohta painettuna.
2. "Yleiset ohjeet"

Tilannekohtaisen ohjeen valitseminen keskusvalvontaviestistä

Suoraan keskusvalvontaviestistä monitoiminnäytössä:
"Käyttöohjekirja"

Lisäkäyttöohjeet

Noudata myös auton asiakirjojen mukana mahdollisesti toimitettavia lisäkäyttöohjeita.

Muita tietolähteitä

Service-toimipiste

Valmistajan Service-toimipiste vastaa aina mielellään kysymyksiin.

Internet

Auton tiedot ja yleistä tietoa BMW:stä, esim. tekniset tiedot, löydät Internetistä: www.bmw.com.

BMW Driver's Guide -sovellus



BMW Driver's Guide App näyttää kaikki vakio-, maakohtaiset ja lisävarusteet, jotka ovat saatavissa mallikohtaisesti tällä hetkellä ja jatkossa. Sovellusta voi käyttää älypuhelimissa ja tableteissa.

BMW Driver's Guide -verkkoversio

BMW:n Driver's Guide -verkkoversio näyttää kaikki vakio-, maakohtaiset ja lisävarusteet, jotka ovat saatavissa mallikohtaisesti tällä hetkellä ja jatkossa. BMW:n Driver's Guide -verkkoversion voi avata kaikissa selaimissa.

Symbolit ja kuvaukset

Käyttöohjekirjassa käytettävät symbolit

Symboli	Merkitys
	Varoitus, jota on noudatettava. Noudatettava oman turvallisuutesi ja muiden turvallisuuden vuoksi ja autosi suojaamiseksi vaurioilta.
	Toimenpiteet, jotka liittyvät ympäristöstä huolehtimiseen.
"..."	Auton näytön tekstit toimintojen valitsemiseksi.
>...<	Puheohjausjärjestelmän komennot.
>>...<<	Puheohjausjärjestelmän vastaukset.

Toimintavaiheet

Toteutettavat toimintavaiheet on esitetty numeroituna luettelona. Vaiheiden järjestystä on noudatettava.

1. Ensimmäinen toimintavaihe.
2. Toinen toimintavaihe.

Luettelot

Luettelot ilman pakottavaa toimintajärjestystä tai ilman vaihtoehtoisia mahdollisuuksia on esitetty luettelokohtina.

- ▷ Ensimmäinen mahdollisuus.
- ▷ Toinen mahdollisuus.

Symboli auton osien kohdalla

 Viittaa auton osien yhteydessä käyttöohjeeseen, josta saa lisätietoja.

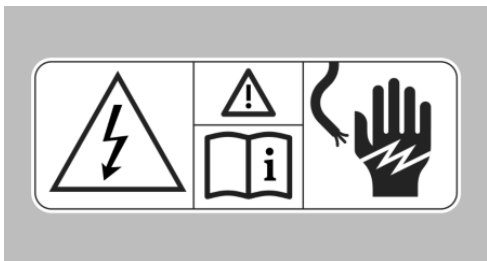

Auton osissa olevat symbolit viittaavat siihen, että korkeajännitetechniikan tai oranssin värisen korkeajännitekomponenttien asiaton käsittely voi aiheuttaa hengenvaarallisen sähköiskun.

Auton varusteet

Tämä käyttöohjekirja näyttää kaikki vakio-, maakohtaiset ja lisävarusteet, jotka ovat saatavissa mallikohtaisesti, eli kyseisessä mallisarjassa, tällä hetkellä ja jatkossa. Siksi tässä käyttöohjekirjassa on selostuksia ja kuvia myös varusteista, järjestelmistä ja toiminoista, joita ei ole autoon saatavana esimerkiksi seuraavista syistä:

- ▶ Valittu lisävaruste.
- ▶ Maakohtaiset varusteet.
- ▶ Mahdollisuus myöhemmin tapahtuvaan käyttöönottoon ja ohjelmistopäivitykseen.

Tämä koskee myös turvallisuuden kannalta oleellisia toimintoja ja järjestelmiä.

Varmista ennen liikkeelle lähtöä, onko kuvattu varuste tai toiminto käytettävissä autossasi. Lisätietoa autossa olevista toiminoista sekä toiminnon asennusmahdollisuudesta ja -ajankohdasta saat valmistajan Service-huoltopisteestä tai muusta valtuutetusta Service-huoltopisteestä.

Käyttöohjekirjan kuvausten perusteella ei voi esittää vaatimuksia koskien varusteen, järjestelmän tai toiminnon käytettävyyttä autossa. Näitä toimintoja ja järjestelmiä käytettäessä on noudatettava voimassa olevia lakeja ja määräyksiä.

Jos autosi mallia tai siinä olevia varusteita ei ole kuvattu tässä käyttöohjekirjassa, katso mahdolliset mukana tulevat lisäkäyttöohjekirjat.

Jos autossa on oikeanpuoleinen ohjaus, jotkin hallintalaitteista saattavat sijaita eri paikoissa kuin tämän käyttöohjekirjan kuvauksissa.

Käyttöohjekirjan ajantasaisuus

Tärkeitä tietoja

Autojen korkea turvallisuus- ja laatuus taa-taan jatkuvalla kehitystyöllä. Tämän vuoksi on mahdollista mutta harvinaista, että tämä käyttöohjekirja poikkeaa autosi varustuksesta.

Käyttöohjekirjan voimassaolo

Auton valmistus

Tehdastuotannon hetkellä painettu käyttöohjekirja on ajantasaisin tietoväline. Toimituspäiväyksen jälkeen tehdyistä päivityksistä johtuen painetun käyttöohjekirjan ja auton integroidun käyttöohjekirjan välillä saattaa olla eroja.

Julkaisupäivän jälkeen tehtyjä päivityksiä koskevat huomautukset ovat painetun käyttöohjekirjan liitteessä.

Auton ohjelmistopäivityksen jälkeen

Auton ohjelmistopäivityksen, esim. Remote Software Upgrade -päivityksen, jälkeen auton integroitu käyttöohjekirja päivittyy uusimmilla tiedoilla.

Oman turvallisuutesi vuoksi

Määräystenmukainen käyttö

Noudata auton käytössä seuraavia ohjeita:

- ▷ Käyttöohjekirja.
- ▷ Autossa oleva tiedot. Älä irrota tarroja.
- ▷ Auton tekniset tiedot.
- ▷ Voimassa olevat maakohtaiset lait ja turvallisuusstandardit.
- ▷ Auton asiakirjat ja lakimääräiset asiakirjat.

Takuu

Auton tekniikka vastaa ensimmäisen toimitukseen käyttöolosuhteita ja rekisteröintivaatimuksia - homologaatio. Jos haluat käyttää autoasi muussa maassa, sinun on tarvittaessa teetettävä etukäteen muutostyöt auton sopeuttamiseksi siellä vallitseviin, mahdollisesti poikkeaviin käyttöolosuhteisiin ja rekisteröintivaatimuksiin. Jos auto ei vastaa tietyn maan homologaatiovaatimuksia, kyseisessä maassa ei voi esittää autoon liittyviä takuuvaatimuksia. Takuu voi raueta myös, jos auton sähköverkkoon on tehty muutoksia esimerkiksi ohjauksilaitteilla, laitteistoilla tai ohjelmistoilla, joita autonvalmistaja ei ole luokitellut sopiviksi. Lisätietoja on saatavissa Service-toimipisteestä.

Huomautus: Lakisääteisen takuun lisäksi myyjänä toimivat BMW jälleenmyyjät tai myyjänä toimivat BMW AG -toimipaikat Saksassa myöntävät uuden BMW ajoneuvon oston yhteydessä BMW laatukirjeen puitteissa muita etuuksia. Lisätietoa: www.bmw.de/qualitaetsbrief.

Huolto ja korjaukset

Edistyskäsimmäisen tekniikan, esim. nykyaikaisten valmistusmateriaalien ja suorituskykyisen elektroniikan käyttö, edellyttää erityisiä huolto- ja korjausmenetelmiä.

Sen vuoksi autonvalmistaja suosittelee, että BMW:n Service-toimipiste tekee tarvittavat

huoltotoimet. Jos haluat käyttää muuta korjaamoa, BMW suosittelee valitsemaan korjaamon, jossa vastaavat työt, kuten huolto ja korjaus, tehdään BMW:n ohjeiden mukaisesti ja työt tekevällä henkilökunnalla on asianmukainen koulutus. Tällaista korjaamoa kutsutaan käyttöohjekirjassa muuksi valtuutetuksi Service-toimipisteeksi tai valtuutetuksi ammattitaitoiseksi korjaamoksi.

Epäasianmukaisesti suoritetuilla töillä, esim. huolto- ja korjaustöillä, saattaa olla ikäviä seurauksia, ja auton turvallisuus ei ehkä enää ole taattu.

Epäasianmukaisesti tehdyt auton maalipinnan työt voivat aiheuttaa osien, kuten tutkatunnistimien, toimimattomuuden tai häiriön ja siten vaarantaa turvallisuuden.

Osat ja lisävarusteet

BMW suosittelee käyttämään autossa BMW:n hyväksymiä ja siten sopiviksi luokiteltuja osia ja lisävarusteita.

Alkuperäisiä BMW osia ja lisävarusteita, muita BMW tuotteita sekä niihin liittyvää asiantuntevaa neuvontaa saat BMW Service -toimipisteestä.

BMW on tarkistanut näiden tuotteiden turvallisuuden ja toimintakelpoisuuden BMW:n autoissa.

BMW vastaa alkuperäisistä BMW:n osista ja lisävarusteista. BMW ei vastaa millään tavalla osista tai lisävarusteista, joita se ei ole hyväksynyt.

BMW ei pysty jokaisen yksittäisen vieraan tuotteen kohdalla arvioimaan, voidaanko sitä käyttää BMW autoissa ilman turvallisuusriskiä. Tällaista vastuuta ei myöskään voida ottaa, vaikka jonkin maan viranomainen olisi antanut osalle tietyn hyväksynnän. Tällaiset tarkastukset eivät voi ottaa huomioon kaikkia BMW:n autoille asetettuja toimintavaatimuksia ja siksi niiden kattavuus ei ole riittävä.

Auton tiedot ja tietosuoja

Vastuu ja oikeudet

Vastuu tietojen käsittelystä

Autonvalmistaja on tietosuojadirektiivin ja lakien mukaan vastuussa auton käytön yhteydessä kerättyjen tai verkkosivustojen, asiakaspalvelun ja verkkopalveluiden keräämien ja markkinoitintarkoituksessa kerättyjen henkilöiden tietojen käsittelystä.

Henkilöiden tunnistaminen

Jokaiseen autoon on merkitty yksiselitteinen valmistenumero. Auton omistajan voi maasta riippuen selvittää auton valmistenumeron, rekisterinumeron ja vastaavien viranomaisten avulla. Lisäksi on olemassa muita mahdollisuuksia yhdistää autosta kerätyt tiedot auton kuljettajaan tai omistajaan, esim. käytetyn ConnectedDrive-tilin avulla.

Tietosuojaoikeudet

Auton käyttäjillä on voimassa olevien tietosuojaoikeuksien mukaisesti tiettyjä oikeuksia henkilötietoja keräävään tai käsittelevään autonvalmistajaan tai yritykseen nähden.

Auton käyttäjillä on maksuton ja kattava tiedonsaantioikeus auton käyttäjää koskevia henkilötietoja kerääviin tahoihin nähden.

Tällaisia tahoja voivat olla:

- ▷ Auton valmistaja.
- ▷ Valtuutetut Service-toimipisteet.
- ▷ Ammattitaitoiset korjaamot.
- ▷ Palveluntarjoajat.

Auton käyttäjillä on oikeus saada tietoa siitä, mitä henkilötietoja kerätään, mihin tarkoitukseen tietoja käytetään ja mistä tiedot ovat peräisin. Tietojen saanti edellyttää todistusta auton omistajuudesta tai hallinnasta.

Tiedonsaantioikeus kattaa myös tiedot muille yrityksille tai tahoille välitetyistä tiedoista.

Autonvalmistajan verkkosivustolla ovat kulloinkin sovellettavat tietosuojailmoitukset. Nämä tietosuojailmoitukset sisältävät tietoa tietojen poistamiseen tai oikaisuun liittyvistä oikeuksista. Internetissä ovat myös autonvalmistajan sekä sen tietosuojavastaavan yhteystiedot.

Auton omistaja voi halutessaan luetuttaa autoon tallennetut tiedot korvausta vastaan valmistajan Service-toimipisteessä, muussa valtuutetussa Service-toimipisteessä tai valtuutetussa ammattitaitoisessa korjaamossa.

Auton tiedot luetaan autoon lakisääteisesti asennetusta diagnoosipistokkeesta.

Tietojenkäsittely

Velvoitteet asiakasta kohtaan ja lainsäädännölliset velvoitteet tai korkealaatuisten tuotteiden ja palveluiden tarjoaminen voivat edellyttää henkilötietojen keräämistä autonvalmistajalta.

Näihin kuuluvat esim.:

- ▷ Sopimusvelvoitteiden täyttäminen autojen myynnin, huollon ja korjauksen yhteydessä, esim. myyntiprosessit, huolto.
- ▷ Sopimusvelvoitteiden täyttäminen digitaalisten autokohtaisten palveluiden, esim. BMW ConnectedDrive, toteuttamista varten.
- ▷ Tuotelaadun ja uusien tuotteiden tutkimus- ja kehitystyön varmistaminen sekä huolto-prosessien parantaminen.
- ▷ Myynti-, huolto- ja hallintoprosessien toteuttaminen mukaan lukien jälleenmyyjät ja kansalliset jakelijat.
- ▷ Asiakaspalvelu, esim. sopimusten teon yhteydessä.
- ▷ Markkinoitinviestintä ja markkinatutkimus henkilökohtaisen suostumuksen perusteella.
- ▷ Oikeudellisten velvoitteiden täyttäminen, esim. tiedot teknisistä kampanjoista.
- ▷ Takuuvaatimusten käsittely.

Tietojen kerääminen

Kerättyjen tietojen tyyppi

Tilanteesta riippuen voidaan kerätä seuraavat henkilötiedot.

Yhteystiedot

- ▷ Nimi, osoite, puhelinnumero.
- ▷ Sähköpostiosoite

Henkilökohtaiset tiedot

- ▷ Asiakkaat antamat henkilökohtaiset tiedot, kuten syntymäaika, koulutus, taloudessa asuvien määrä tai työtilanne.
- ▷ Tunnistukseen käytetyt tiedot, esim. ajo-kortti.

Sopimustiedot

- ▷ Asiakasnumero, sopimusnumero, tilatut verkkopalvelut.
- ▷ Tallennetut maksutiedot, esim. luottokortin numero.

Luottokelpoisuustiedot

- ▷ Tietoa maksutapahtumista.
- ▷ Tietoa petoksista tai rangaistavista teoista.

Mielenkiinnon kohteet

Asiakkaan antamat tiedot mielenkiinnon kohteista, kuten ensisijaisista tuotteista, harrastuksista ja muista henkilökohtaisista mieltymyksistä.

Verkkosivujen käyttö ja viestintä

- ▷ Tietoa verkkosivujen käytöstä ja viestien avaamisesta tai välittämisestä.
- ▷ Verkkopalveluiden, asiakasportaalien ja asiasta kiinnostuneiden portaalien tilittiedot.

Maksutapahtuma- ja vuorovaikutustiedot

Tietoa ostetuista tuotteista ja palveluista, vuorovaikutuksesta asiakaspalvelun kanssa sekä osallistumisesta markkinatutkimuksiin.

Autonvalmistajan sovellusten ja palveluiden käyttäminen

Tietoa sovellusten käyttämisestä mobiililaitteissa ja verkkopalveluissa.

Tietoa auton toiminnoista ja asetuksista

Tietoa auton toiminnoista ja asetuksista, esim. verkkopalveluiden käytön yhteydessä.

Autokohtaiset tunnistintiedot ja käyttötiedot

Autossa luotavat tai käsiteltävät tiedot.

- ▷ Kuljettajan avustinjärjestelmät: Auton ympäristön tai kuljettajan käyttäytymisen arviointiin käytettävien tunnistintietojen käsitely.
- ▷ Henkilökohtaiset asetukset: Kuljettajaprofiiliin tallennetut asetukset, esim. istuimen säätö.
- ▷ Multimedia, navigointi, esim. navigointikohteet.

Tiedonkeruun ajankohta

Henkilötietoja voidaan kerätä seuraavina ajankohtina:

- ▷ Olettaessa suoraan yhteyttä autonvalmistajaan, esim. verkkosivujen kautta.
- ▷ Pyydettyä tietoa tuotteista ja palveluista tai suorien ostojen yhteydessä, esim. verkkosivuilla tai sovelluksissa.
- ▷ Suorien ostojen yhteydessä, esim. verkkosivuilla.
- ▷ Palveluiden, kuten verkkopalveluiden, suorien ostojen yhteydessä.
- ▷ Asiakkaan vastatessa suoramarkkinointiin, esim. henkilötietoja ilmoitettaessa.
- ▷ Auton, tuotteiden, palveluiden ja digitaalisen tarjonnan käyttö, esim. verkkosivut, sovellukset.
- ▷ Autonvalmistajan valtuutettujen yhteistyökumppanien tai kolmansien osapuolten toteuttamassa henkilötietojen välityksessä,

mikäli tietosuojasääntöjen edellytykset täyttyvät.

- ▷ Sertifioitujen osoitteen tarjoajien antamien henkilötietojen käsittelyn yhteydessä, mikäli tietosuojasääntöjen edellytykset täyttyvät.
- ▷ Luettaessa auton tietoja, mukaan lukien auton valmistenumero, huolto- ja korjaus- töiden aikana.

Autoon tallennetut tiedot

Yleistä

Autossa on elektronisia ohjauslaitteita. Elektroniset ohjauslaitteet käsittelevät esim. auton tunnistimilta saadut, itse luodut tai keskenään vaihtamansa tiedot. Useat ohjauslaitteet ovat välttämättömiä auton toimintavarmuuden kannalta tai ne avustavat kuljettajaa ajon aikana, esim. kuljettajan avustinjärjestelmät. Lisäksi ohjauslaitteet mahdollistavat mukavuus- ja Infotainment-toimintojen käytön.

Autoon tallennetut tiedot voi poistaa koska tahansa. Tiedot välitetään kolmannelle osapuolelle online-palveluiden käytön yhteydessä ja vain, jos auton omistaja itse niin haluaa. Väli- titys riippuu palveluiden käytön yhteydessä vali- tuista asetuksista.

Tunnistintiedot

Kuljettajan avustinjärjestelmät, kuten aktiivi- nen vakionopeussäädin, törmäysvaroitusta tai vireystilan valvonta, käsittelevät tunnistimien tietoja, joilla arvioidaan auton ympäristöä ja mahdollisesti kuljettajan käyttäytymistä.

Näihin kuuluvat esim.:

- ▷ Auton ja sen yksittäisten komponenttien tilailmoitukset, esim. pyörän kierrosluku, pyöränkehän nopeus, liikkeen hidastuminen, poikittaiskiivtyvyys, turvavöiden luki- tus.
- ▷ Ympäristön olosuhteet, esim. lämpötila, sa- detunnistimen signaalit.

Tiedot käsitellään autossa ja ne ovat yleensä haihtuvia tietoja. Ne tallennetaan käyttöajan

jälkeen vain, jos niitä tarvitaan asiakkaan kanssa sovittujen palveluiden toteuttamiseen.

Elektroniset osat

Elektroniset osat, esim. ohjauslaitteet ja au- ton avain, sisältävät teknisiä tietoja tallenta- via osia. Tietoja auton tilasta, osien kuormi- tuksesta, huoltotarpeesta, tapahtumista tai virheistä voidaan tallentaa tilapäisesti tai pysy- västi.

Nämä tiedot kertovat rakenneosan, moduulin, järjestelmän tai auton ympäristön yleisestä ti- lasta:

- ▷ Järjestelmäkomponenttien käyttötilat, esim. täyttömäärät, rengaspaineet, akun varaustila.
- ▷ Virhetoiminnot ja viat tärkeissä järjestel- mäkomponeenteissa, esim. valoissa ja jar- ruissa.
- ▷ Auton reaktiot erityisissä ajotilanteissa, esim. turvavyöyryksen laukeaminen, ajovakau- den hallintajärjestelmien toiminta.
- ▷ Tietoja autoa vaurioittavista tapahtumista.

Tiedot ovat välttämättömiä ohjauslaitetoimin- tojen suorittamisen kannalta. Lisäksi tietoja käytetään virhetoimintojen tunnistamisessa ja korjaamisessa sekä auton toimintojen opti- moinnissa.

Suurin osa tiedoista on haihtuvaa tietoa, jota käsitellään vain autossa itsessään. Vain pieni osa tiedoista tallennetaan tarvittaessa tapah- tuma- tai virhemuisteihin.

Omat asetukset

Mukavuustoiminnot, kuten istuin-, ilmastointi- tai valoasetukset, tekevät ajamisesta entistä mukavampaa. Näiden toimintojen yksilölliset asetukset voi tallentaa BMW-tunnukseen tai auton profiiliin ja ne voi halutessa avata näyttöön esimerkiksi, kun toinen kuljettaja on muuttanut asetuksia. Varustelusta riippuen nämä profiilit voidaan tallentaa autonvalmista- jan turvallisiin tietojärjestelmiin. Autoa vaihdet-

taessa tallennetut profiilit voi ottaa helposti käyttöön toisessa autossa.

BMW-tunnukseen tai ajoneuvoprofiiliin tallennettuja ajoneuvon asetuksia voi milloin tahansa muuttaa tai poistaa.

Multimedia ja navigointi

Tiedot voidaan viedä auton viihde- ja tiedon-siirtojärjestelmään esimerkiksi älypuhelimella. Tuodut tiedot voidaan käsitellä autossa esimerkiksi oman lempimusiikin toistamista varten.

Tähän kuuluvat kulloisestakin varustelusta riippuen:

- ▶ Multimediataidot, kuten integroidussa multimediajärjestelmässä toistettava musiikki ja katsottavat elokuvat ja valokuvat.
- ▶ Osoitekirjan tiedot integroidussa handsfree-laitteessa tai navigointijärjestelmässä käyttöä varten.
- ▶ Navigointikohteet: Varustelusta riippuen reittiopastus voidaan käynnistää automaattisesti navigointijärjestelmän oppimilla navigointikohteilla.
- ▶ Internetpalveluiden käyttöä koskevat tiedot. Kyseiset tiedot voidaan tallentaa paikallisesti autoon tai ne ovat autoon liitetyssä laitteessa, kuten älypuhelimessa tai USB-muistilaitteessa.

Huollon tiedot

Yleistä

Huoltotöiden, kuten korjausten, huoltoprosessien, takuutilanteiden ja laadunvarmistustoimenpiteiden, kohdalla kyseiset tekniset tiedot sekä auton valmistenumero voidaan lukea autosta.

Tallennetut tiedot

Auton elektronisissa osissa voi olla muisti, johon tallennetaan tietoa auton tilasta, taapahtumista ja vioista. Huoltotoimenpiteiden

kannalta välttämättömät tiedot käsitellään paikallisesti, ja ne poistetaan töiden jälkeen automaattisesti. Valmistajan Service-toimipiste, muu valtuutettu Service-toimipiste tai valtuutettu ammattitaitoinen korjaamo voi lukea tiedot. Tiedot luetaan huolto- tai korjaustöiden yhteydessä diagnoosipistokkeesta erityisillä diagnoositestereillä, ja ne välitetään autonvalmistajalle. Tietojen lukemisen ja välittämisen voi kieltää.

Huoltoprosessien optimointi

Autonvalmistaja dokumentoi kunkin auton tiedot, jotta se voi varmistaa parhaan mahdollisen huollon. Nämä dokumentoidut tiedot voidaan lakimääräysten puitteissa antaa valtuutettujen kolmansien tahojen, esim. ammattitaitoisten huoltopisteiden, käyttöön.

Valtuutettu kolmas taho saa käyttää näitä tietoja ainoastaan tarkoituksen mukaisesti kunkin huolto- tai korjaustyön suorittamiseen. Näin estetään esimerkiksi tarpeettomat päällekkäiset työt autolla.

Tuotelaadun varmistaminen

Tietoihin kirjataan auton teknisiä tiloja, ja ne auttavat vianmäärityksessä, takuuvälitteiden noudattamisessa ja laadun parantamisessa.

Tuotelaadun varmistamista ja uusien tuotteiden kehittämistä varten tiedot voidaan lukea yksittäisten komponenttien ja järjestelmien käyttöä varten, esimerkiksi valot, jarrut, lasinostimet, näytöt. Nämä tiedot auttavat autonvalmistajaa optimoimaan komponenttien ja järjestelmien suunnittelun. Tietojen analysointi toimii myös teknisten kampanjoiden ja lakisäätöisten takaisinkutsujen perustana.

Lisäksi valmistajalla on tuotevastuulainsäädäntöön liittyen tuotteen valvontavelvollisuuksia. Näiden velvollisuuksien täyttämistä varten autonvalmistaja tarvitsee teknisiä tietoja autosta.

Harkintatakuu ja takuuvaatimukset

Auton tietoja voidaan käyttää myös asiakkaan takuuta koskevien vaatimusten tarkistamiseen. Harkintatakuu- tai takuuvaatimusten kohdalla luetut tiedot välitetään autonvalmistajalle vaatimusten nopeaa selvitystä varten.

Valmistajan Service-toimipiste, muu valtuutettu Service-toimipiste tai valtuutettu ammattitaitoinen korjaamo voi nollata auton virhe- ja tapahtumamuistit.

Tietojen hallinta

Tietojen välittämisen autonvalmistajalle tuote- ja laadun varmistamista ja huoltoprosessien optimointia varten voi halutessaan kieltää.

Tietojen luovuttamista koskevat lain vaatimukset

Autonvalmistaja on voimassa olevien lakien puitteissa velvollinen antamaan tallentamansa tiedot viranomaisten käyttöön. Tietojen antaminen vaaditussa laajuudessa määräytyy tapauskohtaisesti, esim. rikoksen selvittämistä varten.

Viranomaisilla on voimassa olevien lakien mukaisesti yksittäistapauksissa oikeus itse lukea tiedot autosta. Tietoja voidaan lukea muun muassa turvatyynyjen ohjauslaitteesta esim. onnettomuuden syiden selvittämistä varten.

EU:n asettamien lakisäätöiden velvoitteiden vuoksi valmistaja toimittaa ajoneuvon tietyt kulutustiedot, niin kutsutut OBFCM-tiedot, Euroopan komissiolle; näitä tietoja ovat esimerkiksi polttoaineen- tai energiankulutus ja ajettu matka. Ajoneuvon haltija voi kieltäytyä luovuttamasta näitä tietoja kyseistä tarkoitusta varten.

Mobiilipäätelaitteet

Varustetasosta riippuen autoon voi yhdistää älypuhelin kaltaisia mobiilipäätelaitteita, jolloin älypuhelimien toimintoja voi käyttää auton kautta (esim. Apple CarPlay). Mobiilipäätelait-

teen kuvaa ja ääntä voi toistaa auton multimedialajärjestelmän kautta.

Samalla mobiilipäätelaitteeseen siirretään valittuja tietoja. Yhteystyypistä riippuen tietoihin sisältyvät esim. sijaintia koskevat tiedot ja muut yleiset ajoneuvoa koskevat tiedot. Tämä mahdollistaa valittujen sovellusten, kuten navigoinnin tai musiikin toiston, optimaalisen käytön. Kyseisen sovelluksen tarjoaja määrittelee, miten tietoja käsitellään jatkossa.

Palvelut

Yleistä

Jos autossa on radioverkkoysteys, se mahdollistaa tiedonsiirron auton ja muiden järjestelmien, esim. BMW ConnectedDriven, välillä.

Autonvalmistajan palvelut

Autonvalmistajan online-palveluiden toiminnot on kuvattu asianmukaisessa paikassa, kuten käyttöohjekirjassa tai valmistajan verkkosivuilla. Samassa yhteydessä kuvataan myös tietosuojalainsäädäntöä koskevat tiedot.

Online-palveluiden toteutuksessa voidaan käyttää henkilötietoja. Tiedonsiirto tapahtuu suojatun yhteyden kautta, esim. autonvalmistajan tarkoitukseen varaamalla tietojärjestelmillä.

Henkilötietojen kerääminen, käsitteleminen ja käyttäminen muuhun kuin palveluiden tarjoamiseen tapahtuu vain lakisäätöisellä luvalla, sopimusperusteisesti tai käyttäjän antamalla suostumuksella.

BMW ConnectedDrive

BMW ConnectedDrive yhdistää auton lukuisiin digitaalisiin palveluihin. Käytön yhteydessä verkossa siirretään vain ne autoon tallennetut tiedot, jotka ovat välttämättömiä sovittujen palveluiden toteuttamisen kannalta, esim. auton tunnistamiseen ja paikannukseen liittyvät tiedot. Perustana on käyttäjän kanssa tehty sopimus.

Yksittäistapauksissa tietojen siirto käynnistyy esimääritetyissä tilanteissa, esimerkiksi älykään hätäpuhelun aikaansaamana. Radioverkkoysteys toteutetaan auton oman lähetyksen vastaanottoyksikön tai mobiilipäätelaitteen, kuten älypuhelimien, kautta. Tiedonsiirron voi halutessaan poistaa käytöstä.

Radioverkkoysteiden kautta voi käyttää online-toimintoja. Tällaisia ovat autonvalmistajan tai muiden palveluntarjoajien tarjoamat online-palvelut ja sovellukset.

Muiden palveluntarjoajien palvelut

Muiden palveluntarjoajien online-palveluita käytettäessä sovelletaan kyseisen palveluntarjoajan vastuuta sekä tietosuojaa ja käyttöä koskevia ehtoja. Autonvalmistaja ei pysty vaikuttamaan siirrettäviin tietoihin.

Lisätietoa kolmannen osapuolen palveluiden yhteydessä tapahtuvasta henkilötietojen keräämisestä ja käytöstä sekä niiden laajuudesta ja käyttötarkoituksesta saat kyseiseltä palveluntarjoajalta.

Henkilökohtainen päätös

Jokainen käyttäjä päättää itse, haluaako hän tehdä palvelusopimuksen esim. BMW ConnectedDrive -palvelusta. Tietojenkäsittelyn laajuudesta ja sisällöstä kerrotaan kirjallisesti ennen palvelun hankkimista ja se on osa ajoneuvon luovutusta.

Käyttäjä voi milloin tahansa poistaa palvelut käytöstä ja siten kieltää palveluiden vaatiman tietojenkäsittelyn. Myös koko datayhteyden käyttöönotto ja käytöstä poistaminen on mahdollista. Tämä ei koske lain määrittämiä toimintoja ja palveluita, kuten hätäpuhelujärjestelmiä.

Auton tietojen läpinäkyvyys

BMW CarData mahdollistaa auton tietojen läpinäkyvyyden BMW ConnectedDrive -palvelua käytettäessä. BMW CarDatan avulla voi valita, välitetäänkö BMW ConnectedDrive -palvelun

yhteydessä käsiteltävät tiedot kolmansille osapuolille. Näin jokaisen yksittäisen huollon yhteydessä voi valita, saako tietoja luovuttaa kolmansille osapuolille, esim. vakuutusyhtiölle.

Lisäksi BMW CarDatasta voi koska tahansa pyytää arkistoidut tiedot. Arkistoidut tiedot kertovat BMW ConnectedDrive -palvelun puitteissa lähetetyt ja tallennetut tiedot. Ulkopuoliset palveluntarjoajat pääsevät BMW CarDatan tietoihin vain autonvalmistajan palvelimen kautta. Autoon ja sen tietoihin ei pääse suoraan käsiksi.

Lisätietoja BMW CarDatasta on BMW ConnectedDrive -asiakasportaalissa.

Lakisääteinen hätäpuhelujärjestelmä

Periaate

Lakisääteinen hätäpuhelujärjestelmä eCall mahdollistaa hätäpuheluiden soittamisen manuaalisesti tai automaattisesti esim. onnettomuustilanteissa.

Hätäkeskus vastaa hätäpuheluihin.

Yleistä

Lisätietoja 112-hätäpuheluun perustuvasta auton omasta lakisääteisestä eCall-hätäpuhelujärjestelmästä, sen käytöstä ja toiminnoista on hätäpuhelua käsittelevässä luvussa.

112-hätäpuheluun perustuva eCall-palvelu on yleishyödyllinen ja maksuton julkinen palvelu.

Vakavassa onnettomuustilanteessa autossa olevat tunnistimet kytkevät lakisääteisen hätäpuhelujärjestelmän automaattisesti. Lisäksi järjestelmä aktivoidaan automaattisesti, kun autossa on älykäs hätäpuhelujärjestelmä, joka ei toimi vakavassa onnettomuustilanteessa.

Lakisääteisen hätäpuhelujärjestelmän voi tarvittaessa kytkeä myös manuaalisesti.

Mikäli järjestelmään tulee vakava häiriö, jonka seurauksena lakisääteinen hätäpuhelujärjes-

telmä ei ole käytössä, auton matkustajille annetaan varoitus.

Lisätietoa:

- ▷ Hätäpuhelu, katso sivu 376.
- ▷ Toimintahäiriö, katso sivu 377.

Tietojen käsittelyä koskevat tiedot

Lakisääteisessä eCall-hätäpuhelukäytössä tapahtuvassa henkilötietojen käsittelyssä noudatetaan seuraavia määräyksiä:

- ▷ Henkilötietojen suojaaminen: Euroopan parlamentin ja neuvoston asetus (EU) 2016/679.
- ▷ Henkilötietojen suojaaminen: Euroopan parlamentin ja neuvoston direktiivi 2002/58/EY.

Henkilötietojen käsittely rajoittuu eCall-häätäpuhelukäytön välittämiseen yleiseen eurooppalaiseen hätänumeroon 112.

SIM-kortti

Lakisääteistä hätäpuhelukäytössä käytetään autoon integroidun SIM-kortin avulla matkapuhelinverkon välityksellä. SIM-kortti ei ole jatkuvasti yhteydessä matkapuhelinverkkoon, vaan yhteys muodostetaan vain hätäpuhelukäytön ajaksi.

Tietotyyppi ja vastaanottajat

Lakisääteinen hätäpuhelukäytelmä saa kerätä ja käsitellä vain seuraavia tietoja:

- ▷ Auton valmistenumero, jonka perusteella voidaan nopeasti tunnistaa auto, esim. malli.
- ▷ Ajoneuvotyyppi, esim. henkilöauto.
- ▷ Ajoneuvon moottorityyppi pelastustöihin liittyvien riskien arviointiin, esim. palovaara.
- ▷ Auton sijainti onnettomuushetkellä sekä auton kolme viimeisintä sijaintipaikkaa ja ajosuunta esim. auton paikannuksen nopeuttamiseen monimutkaisemmillä reittisuksilla.

- ▷ Järjestelmän automaattisen aktiivisuuden lokitiedosto ja sen aikaleima.
- ▷ Valvontatiedot, joiden perusteella pelastusviranomaiset saavat tietoa mm. siitä, onko hätäpuhelu soitettu automaattisesti vai manuaalisesti.
- ▷ Aikaleima onnettomuushetken määrittämistä varten, jonka avulla optimoidaan pelastustyöntekijöiden käytön suunnittelu.
- ▷ Ajosuunta, jonka perusteella välitetään esim. moottoriteillä kyseistä ajosuuntaa koskevat tiedot.

Viranomaiset maassa, jonka alueella eCall-järjestelmän hätäpuhelu soitetaan, määrittävät keskuksat, jotka vastaanottavat ja käsittelevät lakisääteisen hätäpuhelukäytön tiedot.

Tietojen käsittelyn toteutus

Lakisääteinen hätäpuhelukäytelmä varmistaa, että järjestelmän muistissa olevat tiedot ovat käytettävissä järjestelmän ulkopuolella vasta hätäpuhelukäytön kytkemisen jälkeen.

Lakisääteistä hätäpuhelukäytöstä varten kerätyt tiedot tallennetaan ainoastaan autoon ja lähetetään hätäpuhelukäytössä hätäkeskukseen.

Lakisääteinen hätäpuhelukäytelmä varmistaa, että se ei ole jäljitettävissä eikä jatkuva seuranta ole mahdollinen normaalikäytössä.

Lakisääteinen hätäpuhelukäytelmä varmistaa, että järjestelmän sisäisen muistin tiedot poistetaan automaattisesti ja jatkuvasti.

Auton sijaintitiedot korvataan jatkuvasti järjestelmän sisäisessä muistissa, jolloin käytettävissä on aina korkeintaan järjestelmän normaalin toiminnan edellyttämät auton kolme viimeisintä sijaintipaikkaa.

Lakisääteisen eCall-hätäpuhelukäytön toimintotietojen lokia säilytetään korkeintaan niin kauan kuin eCall-hätäpuhelukäytelmä edellyttää, kuitenkin enintään 13 tuntia eCall-hätäpuhelukäytön soittamisen jälkeen.

Rekisteröityjen oikeudet

Rekisteröidyllä, esim. auton omistajalla, on oikeus päästä käsiksi tietoihin ja hän voi tarvittaessa vaatia oikaisemaan, poistamaan tai suojaamaan häntä koskevat tiedot, joiden käsittely ei vastaa lain määräyksiä. Kaikki näiden määräysten mukaiset oikaisut, poistot tai suojaukset on ilmoitettava kolmannelle osapuolelle, jolle tiedot on välitetty, mikäli se on mahdollista kohtuullisin toimenpitein.

Rekisteröidyllä on oikeus tehdä valitus vastavalle tietosuojaviranomaiselle, mikäli hän kokee, että henkilötietojen käsittely rikkoo hänen oikeuksiaan.

Valmistajan Service-toimipiste, muu valtuutettu Service-toimipiste tai valtuutettu ammattitaitoinen korjaamo toimii käyttöoikeuksien käsittelyn yhteyspaikkana.

Älykäs hätäpuhelujärjestelmä

Periaate

Älykäs hätäpuhelujärjestelmä mahdollistaa hätäpuheluiden soittamisen manuaalisesti tai automaattisesti esim. onnettomuustilanteissa.

Autonvalmistajan valtuuttama hätäkeskus vastaa hätäpuheluihin.

Älykkään hätäpuhelujärjestelmän lisäksi autossa on lakisääteinen hätäpuhelujärjestelmä, joka on käytössä tilanteesta riippuen.

Auton omistajalla on oikeus käyttää valintansa mukaan älykästä hätäpuhelujärjestelmää tai lakisääteistä hätäpuhelujärjestelmää.

Lisätietoa:

Hätäpuhelu, katso sivu [376](#).

Oikeudellinen perusta

Älykkäässä hätäpuhelujärjestelmässä tapahtuvassa henkilötietojen käsittelyssä noudatetaan seuraavia määräyksiä:

- ▶ Henkilötietojen suojaaminen: Euroopan parlamentin ja neuvoston asetus (EU) 2016/679.
- ▶ Henkilötietojen suojaaminen: Euroopan parlamentin ja neuvoston direktiivi 2002/58/EY.

Älykkään hätäpuhelujärjestelmän käyttöön-oton ja toiminnan oikeudellisena perustana ovat toimintoa varten tehtävä ConnectedDrive-sopimus sekä Euroopan parlamentin ja Eurooppa-neuvoston vastaavat lait, asetukset ja direktiivit.

Kyseiset asetukset ja direktiivit säätelevät yksilöiden suojaa henkilötietojen käsittelyssä.

Älykkäässä hätäpuhelujärjestelmässä tapahtuvassa henkilötietojen käsittelyssä noudatetaan eurooppalaisia henkilötietojen suojaa koskevia direktiivejä.

Älykäs hätäpuhelujärjestelmä käsittelee henkilötietoja vain auton omistajan suostumuksella.

Älykäs hätäpuhelujärjestelmä ja muut lisäarvoa tuovat palvelut saavat käyttää henkilötietoja vain rekisteröidyn, esim. auton omistajan, nimenomaisella luvalla.

SIM-kortti

Älykästä hätäpuhelujärjestelmää käytetään autoon integroidun SIM-kortin avulla matkapuhelinverkon välityksellä. SIM-kortti on jatkuvasti yhteydessä matkapuhelinverkkoon, jotta nopea yhteyden muodostaminen voidaan taata. Tiedot lähetetään hätätilanteissa autonvalmistajalle.

Laadun parantaminen

Autonvalmistaja käyttää hätäpuhelun yhteydessä siirrettyjä tietoja myös tuote- ja palvelulaadun parantamiseen.

Sijainnin määrittäminen

Vain matkapuhelinoperaattori voi määrittää auton sijainnin verkon solujen perusteella. Verko-operaattori ei pysty yhdistämään auton valmistenumeroa ja autoon integroidun SIM-

kortin puhelinnumeroa. Vain autonvalmistaja voi yhdistää autonvalmistenumeron ja autoon integroidun SIM-kortin puhelinnumeron.

Hätäpuheluiden lokitiedot

Hätäpuheluiden lokitiedot tallennetaan auton muistiin. Vanhimmat lokitiedot poistetaan säännöllisin väliajoin. Lokitiedot sisältävät esim. tietoa siitä, milloin ja missä hätäpuhelu on soitettu.

Lokitiedot ovat poikkeustilanteissa luettavissa auton muistista. Lokitietojen luku tapahtuu yleensä vain oikeuden päätöksellä ja on mahdollista vain, jos vastaavat laitteet liitetään suoraan autoon.

Automaattinen hätäpuhelu

Järjestelmä on suunniteltu aktivoimaan hätäpuhelu automaattisesti, kun auton tunnistimet havaitsevat onnettomuustilanteen.

Lähetettävät tiedot

Kun hätäpuhelu käsitellään älykkään hätäpuhelujärjestelmän kautta, määritettyyn hälytyskeskukseen välitetään samat tiedot kuin hätäkeskukseen lakisääteisessä hätäpuhelujärjestelmässä.

Lisäksi älykkään hätäpuhelujärjestelmän kautta välitetään seuraavat lisätiedot autonvalmistajan määrittämään hälytyskeskukseen ja mahdollisesti valtakunnalliseen hätäkeskukseen:

- ▶ Onnettomuustiedot, esim. auton anturien tunnistama törmäyssuunta, pelastustyöntekijöiden käytön suunnittelua varten.
- ▶ Yhteystiedot, kuten esim. autoon integroidun SIM-kortin puhelinnumero ja kuljettajan puhelinnumero, jos se on käytettävissä, jotta onnettomuuteen joutuneisiin saadaan tarvittaessa nopeasti yhteys.

Tietojen tallennus

Soitettua hätäpuhelua koskevat tiedot tallennetaan autoon. Ne sisältävät tietoa hätäpuhe-

lusta, kuten esim. hätäpuhelun soittopaikka ja -aika.

Hätäpuhelun aikana käydyin keskustelun äänitallenteet tallennetaan hälytyskeskukseen.

Asiakkaan äänitallenteet tallennetaan 24 tunnin ajaksi siltä varalta, että hätäpuhelun yksityiskohtia on analysoitava. Sen jälkeen äänitallenteet poistetaan. Hälytyskeskuksen työntekijän äänitallenteet tallennetaan laadunvarmistusta varten 24 tunnin ajaksi.

Tietoa henkilötietojen tallentamisesta

Älykkään hätäpuhelun yhteydessä käsiteltyjä tietoja käytetään ainoastaan hätäpuhelun toteutukseen. Autonvalmistaja antaa lakisäätisesti tietoa käsittelemistään ja mahdollisesti vielä tallennetuista tiedoista.

Lakisääteinen hätäpuhelujärjestelmä

Älykkäällä hätäpuhelujärjestelmällä ja lakisääteisellä hätäpuhelujärjestelmällä varustetun auton omistajalla on oikeus käyttää auton hätäpuhelujärjestelmää älykkään hätäpuhelujärjestelmän sijaan.

Valmistajan Service-toimipiste, muu valtuutettu Service-toimipiste tai valtuutettu ammattitaitoinen korjaamo toimii yhteyspisteenä käytöstä poistamista koskevilla pyynnöissä.

Älykkään hätäpuhelujärjestelmän lisäksi lakisääteinen hätäpuhelujärjestelmä on aina valmiustilassa. Lakisääteinen hätäpuhelujärjestelmä vastaa hätäpuhelusta, jos älykäs hätäpuhelujärjestelmä ei teknisistä syistä ole toimintakunnossa esimerkiksi silloin, kun autonvalmistajan määrittämä hälytyskeskus ei ole tavoitettavissa.

Lakisääteinen eCall-hätäpuhelujärjestelmä käyttää yleisen hätänumeron 112 infrastruktuuria.

Hätäpuhelut voidaan määrittää kulkemaan aina lakisääteisen hätäpuhelujärjestelmän kautta älykkään hätäpuhelujärjestelmän sijaan. Jätä asetukset valmistajan Service-toimipisteen, muun valtuutetun Service-toi-

mipisteen tai valtuutetun ammattitaitoisen korjaamon tehtäväksi.

Auton valmistenumero

Yleistä

Maaversiosta riippuen auton valmistenumero on merkitty eri kohtiin autossa. Tässä luvussa kuvataan kaikki mallisarjassa mahdolliset kohdat.

Konepellin alla

Auton valmistenumero on kaiverrettu konepellin alle auton oikealle puolelle.

Vain valmistajan huoltopiste, muu valtuutettu huoltopiste tai ammattitaitoinen huoltopiste saa avata konepellin.

Turvallisuusohjeet

VAROITUS

Virheellisesti lukittu konepelti saattaa avautua ajon aikana ja peittää näkyvyyden. Onnettomuusvaara. Pysäytä auto välittömästi ja korjaa konepellin kiinnitys.

VAROITUS

Konepeltiä avattaessa ja suljettaessa on kehonosien väliinjäämisen riski. Se aiheuttaa loukkaantumiswaaran. Varmista konepeltiä avattaessa ja suljettaessa, että liikealue on vapaa.

VAROITUS

Konepellin sisäpuolella on ulkonevia osia, esim. lukitushaka. Se aiheuttaa loukkaantumiswaaran. Varo ulkonevia osia konepellin ollessa auki ja pidä nämä kohdat vapaina.

Konepellin lukituksen avaaminen

1. Ota silmukka kojelaudan aukosta.

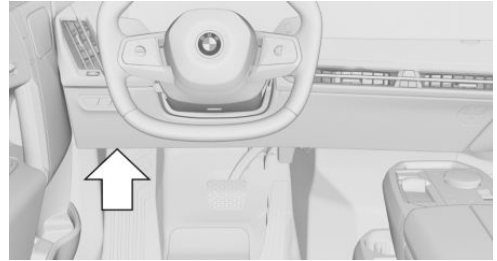

2. Vedä silmukasta. Vasemmanpuoleinen konepellin lukko on avattu.

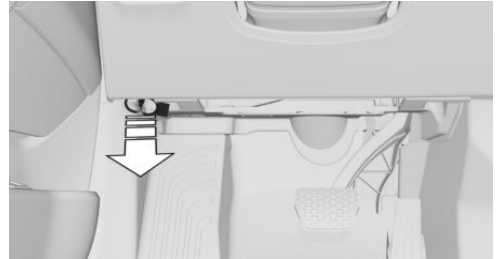

3. Toista auton oikealla puolella. Konepellin lukitus on avattu, ja sen voi avata.

Konepellin avaaminen

1. Avaa konepelti, jonka lukitus on avattu, ja pidä sitä auki kädellä.
2. Kiinnitä konepelti.

Konepellin kussakin saranassa on kaksi reikää. Avaa konepeltiä niin paljon, että ulom-

man ja sisemmän saranaosan reiät ovat kohdakkain.

3. Lukitse saranat ajoneuvon kummaltakin puolelta sopivilla työkaluilla. Konepelti on kiinnitetty.

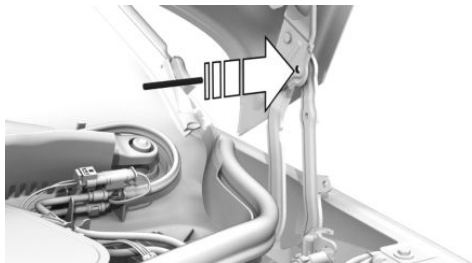

Konepellin sulkeminen

1. Nosta konepeltiä hieman ja pidä sitä paikallaan.
2. Irrota lukitus molemmilta puolilta.
3. Sulje konepelti pudottamalla se alas enintään 30 cm:n korkeudelta, nuoli.

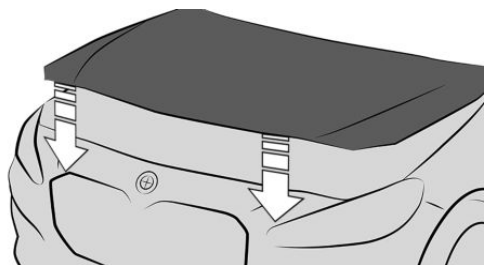

4. Konepellin pitää lukittua kummaltakin sivulta. Paina kiinni tarvittaessa.

Tyypikilpi oikealla



Auton valmistenumero on merkitty tyypikilpeen auton oikealle puolelle.

Tyypikilpi vasemmalla



Auton valmistenumero on merkitty tyypikilpeen auton vasemmalle puolelle.

Tuulilas



Auton valmistenumero on merkitty myös tuulilasin taakse.

iDrive

Auton valmistenumero on tarkasteltavissa myös iDriven kautta.

1. "MENU"
2. "Kaikki sovellukset"
3. "Mobiililaitteet"
4. "Asetukset"
5. "Ajoneuvon valmistenumero (VIN):"

Korkeajännitejärjestelmän turvallisuus

Auton varusteet

Tässä luvussa kuvataan tällä hetkellä ja jatkossa mallikohtaisesti saatavissa olevia varusteita, järjestelmiä ja toimintoja, joita ei välttämättä ole omassa autossasi.

Lisätietoa:

Ajoneuvon varusteet, katso sivu 8.

Autoon kohdistuvat työt

Yleistä

Auton muutokset ja työt, esim. lisävarusteiden jälkiasentaminen, on teetettävä vain valmistajan Service-toimipisteessä, muussa valtuutetussa Service-toimipisteessä tai valtuutetussa ammattitaitoisessa korjaamossa, jonka henkilökunta on koulutettu työskentelemään BMW:n vaatimusten mukaisesti.

Turvallisuusohje

VAROITUS

Epäasianmukaisesti tehdyt työt, erityisesti korkeajännitejärjestelmän huolto- ja korjaustoimet, saattavat aiheuttaa sähköiskun. Tämä aiheuttaa loukkaantumis-, tulipalo- tai hengenvaaran. Autoon kohdistuvat työt, erityisesti huolto-, korjaus- ja muutostyöt, saa tehdä vain valmistajan Service -toimipiste, muu valtuutettu Service-toimipiste tai valtuutettu ammattitaitoinen korjaamo.

Kosketus veden kanssa

Korkeajännitejärjestelmä on yleensä turvallinen myös seuraavissa esimerkkitalanteissa:

- ▶ Vettä jalkatilassa, esim. kun ikkuna on ollut auki sadekuuron sattuessa.
- ▶ Auto on vedessä hyväksytyyn kahluusvyöteen saakka.
Yleisiä ajo-ohjeita, ajaminen veden läpi, katso sivu 311.
- ▶ Tavaratilassa on nestettä.

Korkeajänniteakun valvonta

Periaate

Korkeajänniteakun lämpötilaa valvotaan.

Korkeajänniteakun epätavallisen korkeasta lämpötilasta ilmoitetaan.

Turvallisuusohje

VAROITUS

Korkeajänniteakun epätavallisen korkeasta lämpötilasta voi seurata kaasun ja savun muodostumista. Tämä aiheuttaa loukkaantumis- ja hengenvaaran. Jos havaitset poikkeavaa hajua tai savua, noudata käyttäytymistä ilmoituksen kohdalla koskevia ohjeita.

Ilmoitus liian korkeasta lämpötilasta

Ajon aikana

Näyttöön avautuu keskusvalvontaviesti.

Latauksen aikana ja heti latauksen jälkeen

Maakohtaisista varusteista riippuen: Auto soittaa äänitorvea ja vilkuttaa mahdollisesti valoja.

Käyttäytyminen ilmoituksen kohdalla

Ajon aikana

1. Pysäytä auto välittömästi.
2. Pysäköi auto muuta liikennettä vaarantamatta.
3. Poistu autosta.
4. Siirry riittävän kauas autosta ja säilytä etäisyys.
5. Soita hätäkeskukseen.

Latauksen aikana ja heti latauksen jälkeen

1. Poistu tarvittaessa autosta.
2. Siirry riittävän kauas autosta ja säilytä etäisyys.
3. Soita hätäkeskukseen.

Automaattinen kytkeminen pois toiminnasta

Onnettomuuksissa korkeajännitejärjestelmä kytkeytyy automaattisesti pois päältä, jotta matkustajat ja muut tielläliikkuajat eivät vaarannu.

Lisätietoa:

Menettely onnettomuuden jälkeen, katso sivu [379](#).

Autoon nouseminen

Avaaminen ja sulkeminen

Auton avain



Ajoneuvon avaimen painikkeet.

Symboli Merkitys



Lukituksen avaaminen.



Lukitseminen.

Latausnäytön näyttäminen.



Tavaratilan avaaminen/sulkeminen.



Toiminto voidaan asettaa:

Saattovalot.

Pysäköinti-ilmastointi.

Pääsy auton sisätilaan

Lukituksen avaaminen ajoneuvon avaimella



Paina auton avaimen painiketta.

Asetusten mukaisesti avataan vain kuljettajan ovi tai auton kaikki lukitukset.

Jos vain kuljettajan oven lukitus avataan, voit avata auton muut lukitukset painamalla auton avaimen painiketta uudelleen.

Lukitseminen ajoneuvon avaimella

1. Sulje kuljettajan ovi.



2. Paina auton avaimen painiketta.

Auton kaikki sisäänkäynnit lukitaan.

Keskuslukituksen painikkeet

Yleiskuvaus

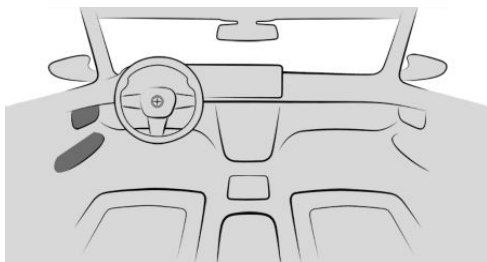

Keskuslukituksen painikkeet ovat etuovessa.



Lukitseminen.



Lukituksen avaaminen.

Auton lukitseminen



Paina painiketta etuovien ollessa suljettuina.

Auton lukituksen avaaminen



Paina painiketta.

Oven avaaminen





Paina painiketta.

Oven lukitus avautuu ja ovi aukeaa hieman.
Työnnä ovi auki ulospäin.

Pääsy tavaratilaan

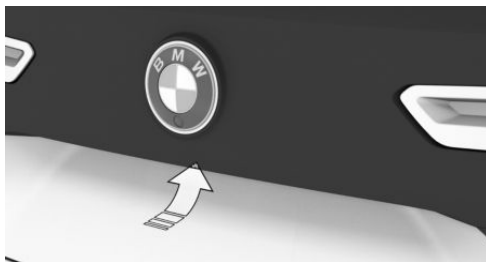

Tavaratilan avaaminen



- ▶ Avaa auton lukitus ja paina sen jälkeen tavaratilan ulkopuolella olevaa painiketta.
- ▶  Pidä auton avaimen painike painettuna noin 1 sekunnin ajan.
Ovien lukitus saatetaan avata.

Tavaratilan sulkeminen



- ▶  Paina tavaratilan sisäpuolella olevaa painiketta.
- ▶  Pidä ajoneuvon avaimen painike painettuna, kunnes tavaratila on sulkeutunut.

Näytöt, hallintalaitteet

Ohjauspyörä

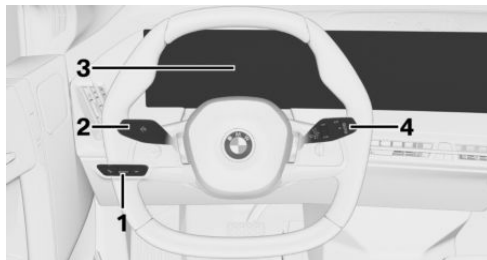

- 1 Valokytin
- 2 Viilku, kaukovalot
- 3 Mittaristo
- 4 Pyyhkimet

Merkki- ja varoitusvalot

Merkki- ja varoitusvalot voivat palaa erivärisinä ja erilaisina yhdistelminä.

Joidenkin valojen toimivuus tarkastetaan aina ajovalmiustilan kytkemisen yhteydessä, jolloin ne palavat hetken ajan.

Kuljettajan ovi

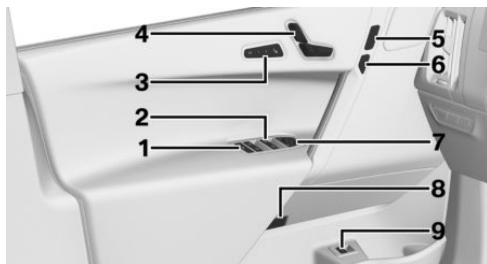

- 1 Turvakytkin
- 2 Lasinnostimet
- 3 Istuinten mukavuustoiminnot
- 4 Istuimen säätö
- 5 Keskuslukitus
- 6 Oven avaaminen

- 7 Ulkopeilien käyttö
- 8 Oven hätäavaus
- 9 Tavaratila

Ohjaamo

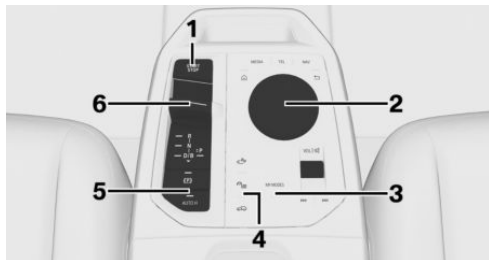

- 1 Start-stop-painike
- 2 Monitoimisäädin
- 3 My Modes
- 4 Avustinjärjestelmät
- 5 Seisontajarru, Automatic Hold
- 6 Valitsinvipu

BMW iDrive

Periaate

BMW iDrive on auton näyttö- ja käyttökonsepti, ja se sisältää lukuisia toimintoja.

Monitoimisäätimen painikkeet

Painike Toiminto

 Päävalikon avaaminen.

 Media-valikon avaaminen.

 Puhelin-valikon avaaminen.

Painike Toiminto

 Navigointi-valikon avaaminen.

 Edellisen näytön alueen avaaminen.

BMW Intelligent Personal Assistant

Periaate

BMW Intelligent Personal Assistant on henkilökohtainen avustin, joka mahdollistaa auton erilaisten toimintojen luonnollisen puheohjauksen.

Puheohjauksen kytkeminen toimintaan

1.  Paina ohjauspyörän painiketta.
2. Puhu käsky.

Puheohjauksen keskeyttäminen

- ▶ Paina ohjauspyörän  -painiketta uudelleen.
- ▶ >Cancel
- ▶ Työnnä monitoimisäädintä oikealle tai vasemmalle.
- ▶ Paina monitoimisäädintä.

Säätäminen ja käyttäminen

Istuimet, peilit ja ohjauspyörä

Istuimen säätö

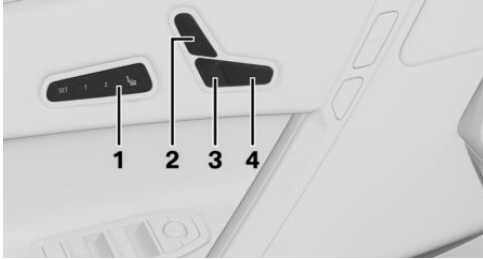

- 1 Istuinasetusten valikko
- 2 Selkänöjan kaltevuus
- 3 Korkeus/pituussuunta
- 4 Istuimen kaltevuus

Ulkopeilien säätäminen



Symboli Merkitys



Ulkopeilien kääntäminen sisään ja ulos.



Ulkopeilien säätäminen.

Symboli Merkitys



Vasemman peilin valitseminen, ulkopeilin pysäköintiautomaattikka.



Oikean peilin valitseminen.

Ohjauspyöräsäätö

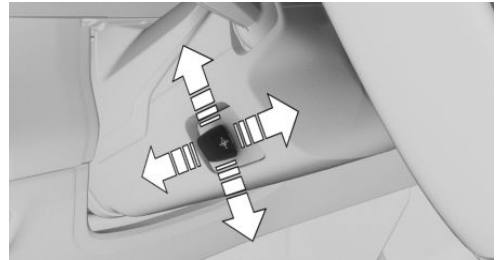

Säädä ohjauspyörän pituussuuntainen asento ja korkeus istuimen asennon mukaan painamalla katkaisinta.

Muistitoiminto

Periaate

Muistitoiminnolla voidaan tallentaa seuraavat asetukset ja tarvittaessa hakea ne käyttöön:

- ▷ Istuimen asento.
- ▷ Ulkopeilien asento.
- ▷ Ohjauspyörän asento.
- ▷ Varustelusta riippuen: Head-Up-näytön korkeus.

Yleiskuvaus



Memory-painikkeet sijaitsevat etuovissa.

Asetuksen tallentaminen

1. Säädä haluttu asento.

2.  Paina painiketta. LED-valo palaa.

3. Paina haluamaasi painiketta 1 tai 2, kunnes LED-valo syttyy. Kuuluu äänimerkki.

Asetuksen avaaminen

Paina painiketta 1 tai 2.

Infotainment

Navigointikohteen lisääminen

1. "NAV"
2. "Kohteen syöttö"
3. Syötä uusi kohde tai käynnistä navigointi napauttamalla hakukenttää tai valitsemalla tiedot hakuhistoriasta.
4. Kirjoita vähintään kaksi merkkiä.
Käynnistä tarvittaessa erikoiskohtekategorioiden haku erikoiskohteiden valikosta.
Ota halutessasi ehdotettu hakusana käyttöön.
5. Tuloluettelo tulee näkyviin.
6. Valitse haluamasi merkintä.

Viihdetoiminnot

Maa- ja varusteveriosista riippuen keskikonsolissa on seuraavat painikkeet.

Painike	Toiminto
	Säätöpyörän kiertäminen: Äänenvoimakkuuden säätäminen. Säätöpyörän painaminen: Äänentoiston kytkeminen käyttöön / pois käytöstä.
	Viihdellähteen vaihto.
	Paina kerran: Radioaseman/kappaleen vaihto. Pidä painiketta painettuna: Kappaleen pikakelaus eteen/taakse.
	

Matkapuhelimen käyttäminen

Yleistä

Kun olet yhden kerran yhdistänyt matkapuhelimen autoon, voit käyttää matkapuhelinta iDriven ja ohjauspyörän painikkeiden avulla.

Ota Bluetooth käyttöön matkapuhelimessa.

Yhdistäminen Bluetoothin välityksellä

1. "MENU"
2. "Kaikki sovellukset"
3. "Mobiililaitteet"
4. "Yhdistä uusi laite"
Monitoiminäytössä näytetään ulottuvilla olevat matkapuhelimet.
5. Valitse haluamasi matkapuhelin.
6. Vertaa monitoiminäytössä näkyvää tarkastusnumeroa matkapuhelimen näytössä näkyvään tarkastusnumeroon ja vahvista niiden vastaavuus.
7. Valitse tarvittaessa yhteystapa:

"Käytä Bluetoothia"

Laitte yhdistetään, ja se näkyy laiteluettelossa.

Puheluun vastaaminen

Varustelusta riippuen saapuvaan puheluun voi vastata usealla eri tavalla.

- ▷ iDriven avulla:

 "Vastaa"



- ▷

Paina ohjauspyörän painiketta.

- ▷ Valitse ohjauspyörän säätöpyörällä mittariston luettelosta: "Vastaa"

Numeron valinta

1. "TEL"
2. "Lisää"
3. "Valitse numero"
4. Numeroiden näppäileminen.
5.  Valitse symboli. Yhteys muodostetaan sillä matkapuhelimella, joka on määritetty puhelintoimintoon.

Tien päällä

Ajaminen

Ajovalmiustila

Yleistä

Ajovalmiustilan kytkeminen toimintaan vastaa moottorin käymistä perinteisissä autoissa.

Ajovalmiustilan kytkeminen toimintaan



1. Sulje kuljettajan ovi.
2. Paina jarrua.
3. Paina start-stop-painiketta.

Kuuluu äänimerkki. Ajovalmius on kytketty.

Näyttö mittaristossa

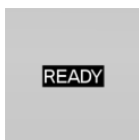

Näyttö READY osoittaa, että auto on valmiina lähtemään liikkeelle.

Ajovalmiustilan kytkeminen pois toiminnasta

Pysähtymisen jälkeen:

1. Paina jarrua ja kytke seisontajarru.
2. Paina start-stop-painiketta.
READY-teksti häviää näytöstä ja kuulet äänimerkin.

Ajovalmiustila yksityiskohtaisesti

Toiminnon edellytykset

Ajamisen edellytykset:

- ▶ Korkeajänniteakun varaustila on riittävä.
- ▶ Kuljettajan ovi on kiinni.
- ▶ Latauskaapeli on irrotettu.

Ajaminen

1. Kytke ajovalmius.
2. Paina jarrua.
3. Kytke valitsinvivun asento D, B tai R.
4. Lähte liikkeelle painamalla kaasupoljinta.

Valitsinvivun asennon R, N, D, B kytkeminen

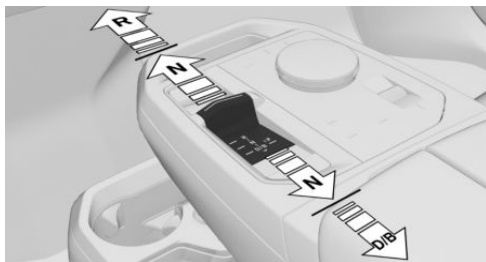

- ▶ R Peruutusvaihte.
- ▶ N Joutokäynti.
- ▶ D Ajoasento.
- ▶ Vaihdealue B, jossa energian talteenotto on suurta.

Paina jarrupoljinta aina liikkeellelähtoon saakka, koska eteenpäinajo- tai peruutusvaihteen ollessa kytkettynä auto lähtee muuten liikkeelle.

Valitsinvivun asennon R saa kytkeä vain auton seisnessä paikallaan.

Valitsinvivun asennossa B auton nopeus hidastuu vapaasti rullatessa voimakkaammin kuin valitsinvivun asennossa D.

Vaihteasennon P kytkeminen

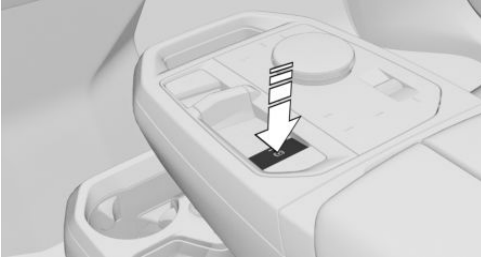

-  Paina painiketta.
Vaihteistolukko ja seisontajarru kytetään.

Seisontajarru

Seisontajarrun kytkeminen

-  Paina painiketta.
Painikkeen LED-valo ja merkkivalo mitaristossa palavat.

Seisontajarru ja vaihteistolukko on kytketty.

Seisontajarrun vapautus

-  Paina painiketta, kun valitsinvivun asento P on valittuna ja ajovalmius on kytketty.

LED ja merkkivalo sammuvat.

Seisontajarru on vapautettu.

Pysäköinti

Varmista, että seisontajarru on kytketty.

Valot ja näkyminen

Vilkut, kaukovalot, kaukovalovilkku

Vilkut

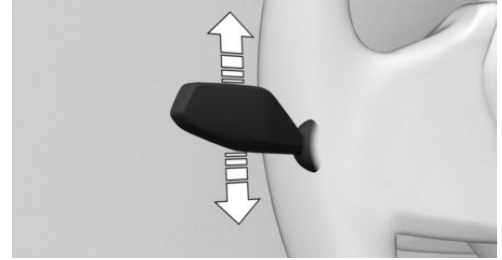

- ▷ Vilkuttaminen: Paina vipu tuntuvan vastekohdan yli.
- ▷ Kaistanvaihto: Paina vipua kevyesti ylös tai alaspäin.
- ▷ Vilkun lyhyt vilkauttaminen: Paina vipu vastekohtaan saakka ja pidä painettuna niin kauan, kuin haluat vilkkujen toimivan.

Kaukovalot, kaukovalovilkku





Paina vipua eteen- tai taaksepäin.







- ▷ Kaukovalojen kytkeminen, nuoli 1.
Kaukovalot palavat, kun lähivalot on kytketty.
- ▷ Kaukovalojen kytkeminen pois käytöstä / kaukovalovilkku, nuoli 2.

Valot ja valaistus

Auton painikkeet

Symboli	Toiminto
	Ulkopuolen valojen valikko
	Automaattinen ajovalojen ohjaus. Lähdvalot. Valot sammutettu.
	Takasumuvalo.

Toiminnot iDriven kautta

Symboli	Toiminto
	Automaattinen ajovalojen ohjaus.
	Lähdvalot.
	Seisontavalot.
	Valot sammutettu.
	Vasen pysäköintivalo.
	Oikea pysäköintivalo.

Pyyhinlaitteisto

Lasinpyyhkimien kytkeminen toimintaan

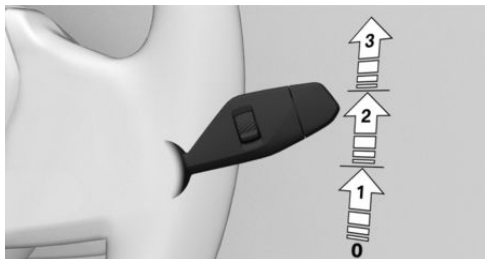

Paina vipua ylöspäin, kunnes haluttu asento on saavutettu.

- ▷ Tuulilasipyyhkimien lepoasento: Asento 0.
- ▷ Sadetunnistin: Asento 1.
- ▷ Normaali pyyhintänopeus: Asento 2.
- ▷ Nopea pyyhintänopeus: Asento 3.

Lasinpyyhkimien kytkeminen pois toiminnasta ja kertapyyhintä

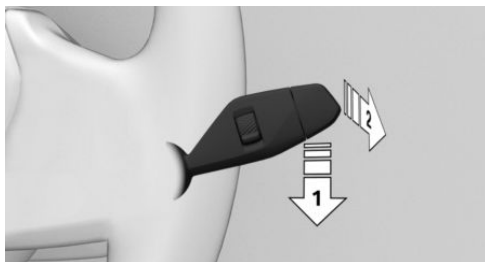

Paina vipua alas tai eteenpäin.

- ▷ Pois toiminnasta: Paina vipua alaspäin, nuoli 1, kunnes se on asennossa 0.
- ▷ Kertapyyhintä: Paina vipu asennosta 0 alas, nuoli 1, ja paina vipua asennossa 0 tai asennossa 1 eteenpäin, nuoli 2.
Kun vapautat vivun, se palautuu 0-asentoon.

Sadetunnistimen kytkeminen toimintaan / pois toiminnasta

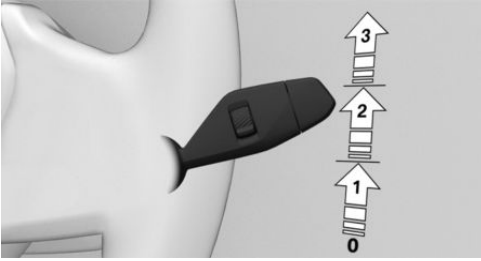

Toimintaan: Paina vipua 0-asennosta kerran ylöspäin, nuoli 1.

Pois toiminnasta: Paina vipu takaisin 0-asentoon.

Sadetunnistimen herkkyyden asetus

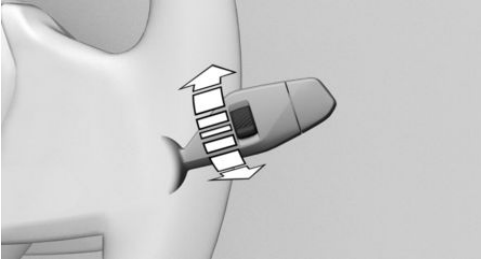

Kierrä pyyhkimien vivussa olevaa säätöpyörää.

Tuulilasin puhdistaminen

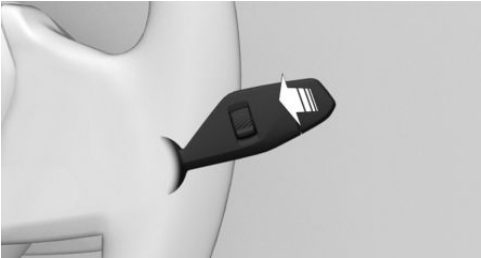

Vedä vipua.

Takalasinpyyhin

Takalasinpyyhkimen kytkeminen toimintaan

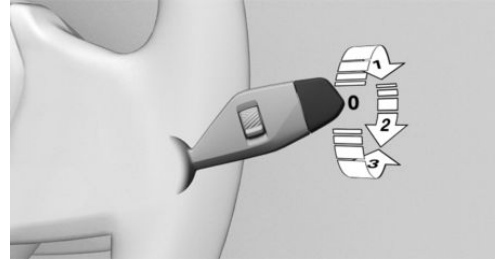

Käännä ulommainen kytkin ylös.

- ▷ Tuulilasinpyyhkimen lepoasento, asento 0.
- ▷ Tihekkyydentä, nuoli 1. Kun peruutusvaihte kytketään päälle, takalasinpyyhin toimii jatkuvasti.

Takalasin pesin

Kierrä uloimmaista kytkintä haluamaasi suuntaan.

- ▷ Lepoasennossa: Kierrä kytkintä alaspäin, nuoli 3. Kun vapautat vivun, se palautuu lepoasentoon.
- ▷ Tihekkyydentä aikana: Kierrä kytkintä eteenpäin, nuoli 2. Kun vapautat vivun, se palautuu tihekkyydentää.











Ilmastointi

Ilmastointitoiminnot

Ilmastointivalikon toiminnot

Symboli	Toiminto
AUTO	Automaattikaohjelma.
22.0°C	Lämpötila.

Symboli Toiminto



	Jäähdytystoiminto.
	Suurin jäähdytysteho.
	Sisäilmakierto.
	Sisäilmakierron automaattinen ohjaus.
	Raitisilma.
	Puhaltimen teho.
	Ilmansuuntaus.
	SYNC-ohjelma.
	Istuin- ja pintalämmitys.
	Aktiivinen istuintuuletus.
	Ohjauspyörän lämmitys.

Toimintoja voi käyttää myös puheohjauksella, esim. Temperature.

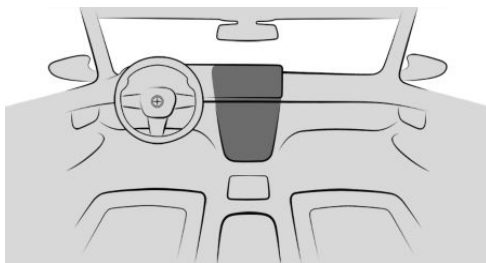
Painikkeet, ilmastointiautomaatika







Symboli Toiminto

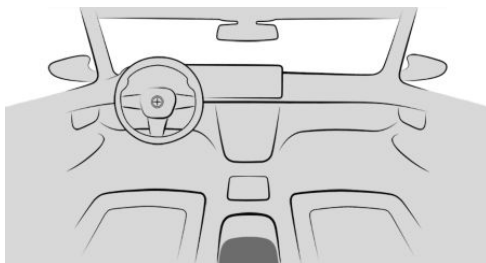

	Huurteenpoisto.
	Takalasin lämmitys.

Painikkeet, takatilan ilmastointiautomaatika



Symboli Toiminto

	Automaatikaohjelma.
	Lämpötila.
	Jäähdytystoiminto.
	Suurin jäähdytysteho.

Symboli	Toiminto
	Puhaltimen teho.
	Ilmansuuntaus.
	Istuin- ja pintalämmitys.

Väliletappi

Auton lataaminen

Käytä auton akun lataamiseen maakohtaisista varusteista riippuen Mode-2-latauskaapelia, Mode-3-latauskaapelia tai latausaseman kiinteää kaapelia.

Latauskaapelia voi säilyttää tavaratilassa, esim. tavaratilan lattian alla tai laukussa.

Ennen latauskaapelin irrottamista ja liittämistä puhdista tarvittaessa latauskaapelin luukun, latausliitännän ja latauskaapelin pistokkeen välinen alue esimerkiksi lumesta.

Tarvittaessa avaa latauskaapelin lukitus ennen sen ulos vetämistä.

Latausliitännän merkivalo osoittaa latauksen tilan.

Pida latausluukku ja tarvittaessa latausliitännän kansi suljettuna, kun latausliitäntä ei ole käytössä.

Vanteet ja renkaat

Rengaspaineet



Rengaspainetiedot ovat kuljettajan ovipilarissa olevassa rengaspainekilvessä.

Rengaspaineen korjauksen jälkeen

Jos autossa on varusteena rengaspainevalvonta, korjatut rengaspaineet otetaan automaattisesti käyttöön. Varmista, että rengasasetukset on tehty oikein. Jos renkaiden täyttöpaineet eivät näy monitoiminäytössä, nollaa rengaspainevalvonta.

Jos autossa on varusteena rengasrikkonäyttö, alusta rengasrikkonäyttö uudelleen.

Rengaspaineen tarkastus

Tarkasta säännöllisesti ja tarvittaessa korjaa:

- ▶ Vähintään kaksi kertaa kuukaudessa.
- ▶ Ennen pitemmälle ajomatkalle lähtöä.

Auttaminen ja avunsaanti

Hätävilkut

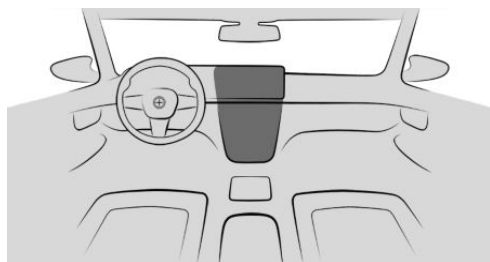

Hätävilkkujen painike

BMW:n vikatilannepalvelu

BMW:n vikatilannepalvelu on käytössä vuorokauden ympäri monissa muissa kuin ConnectedDrive-maissa. Vikatapauksessa saat sieltä apua.

Noudata ConnectedDrive-maissa seuraavia ohjeita:

1. "MENU"
2. "Kaikki sovellukset"
3. "BMW Assistance"
4. Valitse haluamasi palvelu.

Puheyhteys valittuun palveluun muodostetaan.

ConnectedDrive

BMW Assistance

Ottamalla yhteyttä BMW Assistance -palveluun saat autoasi koskevia tietoja ja tukea.

1. "MENU"
2. "Kaikki sovellukset"
3. "BMW Assistance"
4. Valitse haluamasi palvelu.

Teleservices

Teleservices-palveluiden ansiosta voit olla aina huoletta tien päällä.

Teleservices voi sisältää seuraavat palvelut:

- ▶ BMW:n vikatilannepalvelu.
- ▶ BMW:n onnettomuuspalvelu.
- ▶ Teleservice Call.
- ▶ Service-toimipiste.

Ohjaamo

Auton varusteet

Tässä luvussa kuvataan tällä hetkellä ja jatkossa mallikohtaisesti saatavissa olevia varus-





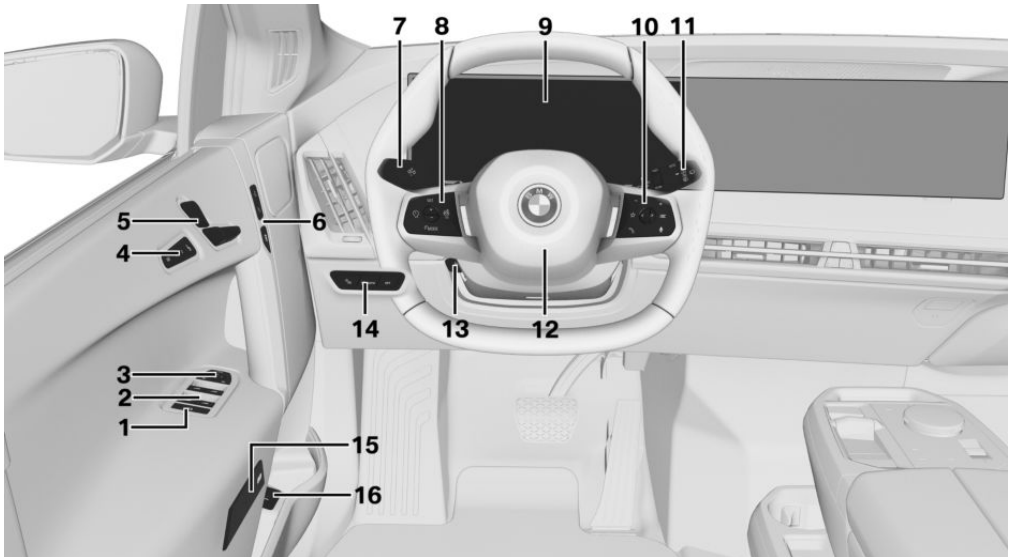

teita, järjestelmiä ja toimintoja, joita ei välttämättä ole omassa autossasi.

Lisätietoa:

Ajoneuvon varusteet, katso sivu 8.

Ohjauspyörän ympäristö



- | | |
|--|---|
| <p>1  Lapsilukko 104</p> <p>2  Lasinnostin 102</p> <p>3 Ulkopeilien käyttö 113</p> <p>4 Istuinmukavuustoiminnot</p> <p> Muistitoiminto 115</p> <p> Istuinasetusten valikko 106</p> | <p>5 Istuimen säätö 106</p> <p>6 Keskuslukituksen painikkeet 96</p> <p> Avaaminen</p> <p> Lukitseminen</p> <p> Oven avaaminen</p> <p>7 Ohjauspyörän monitoimikytkin, vasen</p> |
|--|---|



Vilkut [138](#)



Kaukovalot, kaukovalo vilkku [139](#)

8 Ohjauspyörän painikkeet, vasemmalla



Nopeudensäätöjärjestelmien kytkeminen käyttöön / pois käytöstä [222](#)



Nopeudensäätöjärjestelmän valitseminen [222](#)



Nopeuden tallentaminen [222](#)
Sallitun huippunopeuden ylittymistä koskevan varoituksen aktiivointi/deaktiivointi [219](#)



Nopeuden säätäminen [222](#)

9 Mittaristo [144](#)

10 Ohjauspyörän painikkeet, oikealla



Mittariston asetukset [144](#)

Head-Up-näytön asetukset [146](#)



Äänenvoimakkuus, katso Navigointi-, viihde- ja viestintätoimintojen käyttöohjekirja [6](#)



Audio, katso Navigointi-, viihde- ja viestintätoimintojen käyttöohjekirja [6](#)



Puheohjaus, BMW Intelligent Personal Assistant [60](#)



Puhelin, katso Navigointi-, viihde- ja viestintätoimintojen käyttöohjekirja [6](#)



Mittariston ja Head-Up-näytön määrittämissä valitsemisen [144](#)

Valintalistojen käyttäminen [155](#)

Ajotietojen haku näyttöön ja nollaaminen [159](#)

G-mittarin arvojen nollaaminen [161](#)

11 Ohjauspyörän monitoimikytkin, oikea



Lasinpyyhkimet [139](#)



Sadetunnistin [140](#)



Tuulilasin puhdistus [141](#)



Takalasinpyyhkin [141](#)



Takalasin puhdistus [141](#)

12



Äänitorvi, koko pinta-ala

13



Ohjauspyöräsäätö [115](#)

14 Valot



Ulkopuolen valojen valikko [166](#)
Kaukovaloavustin [171](#)



Ajovaloautomaatiikka [166](#)
Lähhävalot [167](#)

Mukautuvat valotoiminnot [169](#)



Takasumuvalot [172](#)

15  Oven hätäavaus 96

16  Tavaratilan avaaminen ja sulke-
minen 89

Keskikonsolin ympäristö

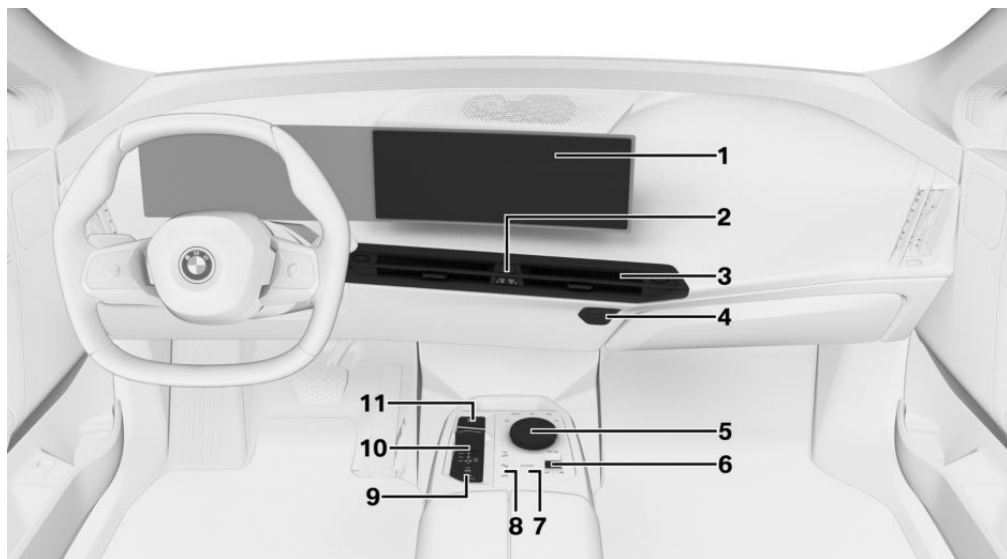

1 Monitoiminäyttö 56

2  Hätävilkut 374

Ilmastointi 279

 Huurteenpoisto 285

 Takalasin lämmitys 286

3 Tuuletus 288

4 Hansikaslokeron painike 300

5 Monitoimisäädin jossa painikkeet 57

6 Viihdejärjestelmän hallintalaitteet, katso
Navigointi-, viihde- ja viestintätoimintojen
käyttöohjekirja 6

 Äänenvoimakkuuden säätö

 Seuraava radioasema/kappale

 Edellinen radioasema/kappale



7  My Modes 133

- 8**  Pysäköintiavustinjärjestelmät [248](#)
-  Ajoasetusten valikko [55](#)
-  Kaksiakselinen ajokorkeuden säätö [276](#)
- 9**  Automatic Hold [137](#)
-  Seisontajarru [135](#)
- 10** Valitsinvipu [128](#)
- 11**  Ajovalmiuden kytkeminen käyttöön / pois käytöstä [127](#)

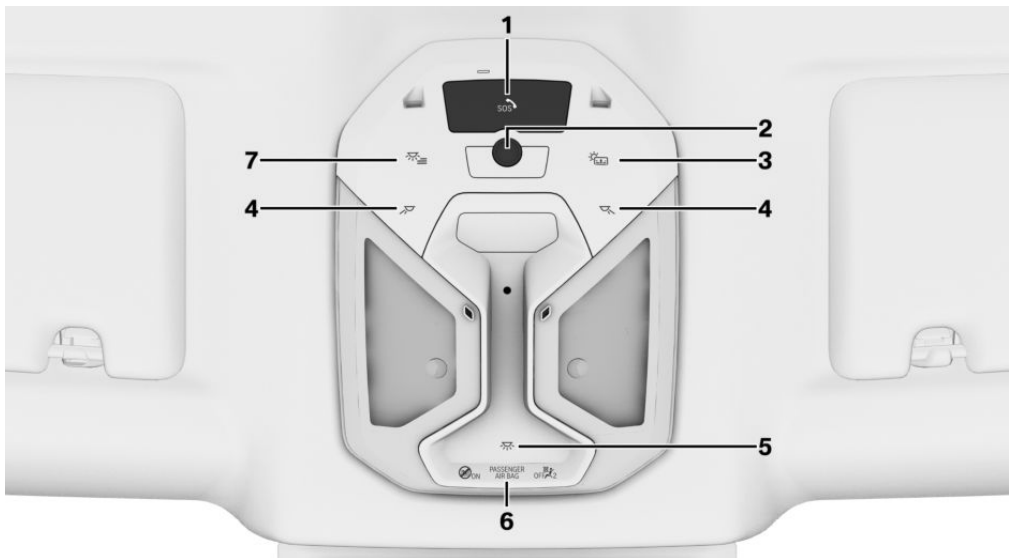
Kattoverhouksessa



- 1**  Hätäpuhelu, SOS [376](#)
- 2** Kamera
Eleohjaus [64](#).
Sisätilakamera [296](#)
- 3**  Lasikattoluukku [105](#)
- 4**  Lukuvalot [174](#)
- 5**  Passenger Air Bag
- 6**  Passenger Air Bag

- 5  Sisävalot [173](#)
- 6  Maakohtaisista varusteista riippuen:
Etumatkustajan turvatyynyn merkkivalo [178](#)

- 7  Sisätilan valaistuksen valikko [55](#)

Auton tunnistimet

Auton varusteet

Tässä luvussa kuvataan tällä hetkellä ja jatkossa mallikohtaisesti saatavissa olevia varusteita, järjestelmiä ja toimintoja, joita ei välttämättä ole omassa autossasi.

Lisätietoa:

Ajoneuvon varusteet, katso sivu 8.

Yleiskuvaus

Varustelusta riippuen autoon on asennettu seuraavat kamerat ja tunnistimet:

- ▶ Etukamera.
- ▶ Kamera tuulilasin takana.
- ▶ Ulkopeilien kamerat.
- ▶ Peruutuskamera.
- ▶ Etututkatunnistin.
- ▶ Tutkatunnistimet sivuilla, edessä.
- ▶ Tutkatunnistimet sivuilla, takana.
- ▶ Ultraäänitunnistimet etu- ja takapusku-reissa.
- ▶ Ultraäänianturit sivuilla.

Kamerat

Etukamera



Etukamera on jäähdyttimen säleikössä.

Kamera tuulilasin takana

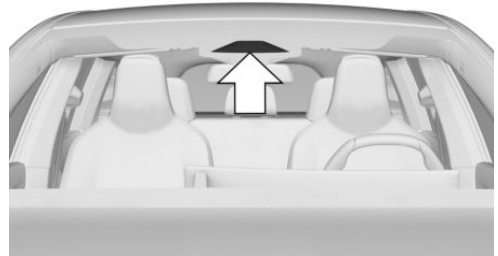

Tuulilasin takana oleva kamera on sisätausta-peilin alueella.

Ulkopeilien kamerat

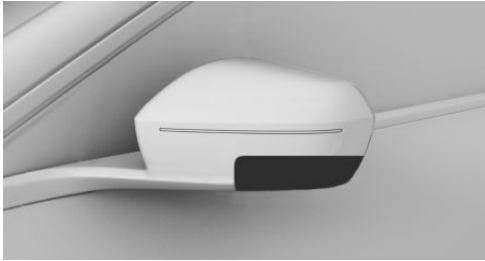

Ulkopeilikamera sijaitsee ulkopeilien koteloiden alla.

Peruutuskamera

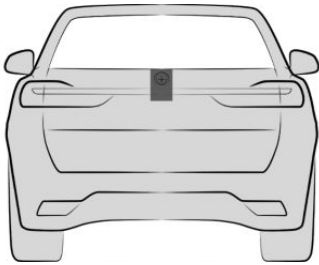

Peruutuskamera on auton takaosan merkissä.

Kameroiden toimintaedellytys

Kameroiden alueet ovat puhtaat ja esteettömät.

Lisätietoa:

- ▷ Auton pesu, katso sivu [383](#).
- ▷ Auton hoito, katso sivu [385](#).

Kameroiden järjestelmärajat

Kameran toiminta voi olla rajoittunut tai se voi näyttää väärin, esim. seuraavissa tilanteissa:

- ▷ Tiheässä sumussa, kovassa vesi- tai lumisateessa.
- ▷ Jyrkissä ylä- ja alamäissä tai jyrkissä mutkissa.

- ▷ Jos kameran näkökenttä on peittynyt, esim. tuulilasin huurtumisen seurauksena tai tarrojen vuoksi.
- ▷ Kameran objektiivi on likainen tai vaurioitunut.
- ▷ Ulkopeilien ollessa käännettyinä koria vasten.
- ▷ Ovien tai tavaratilan ollessa auki.
- ▷ Voimakas vastavalo tai heijastus, esim. auringon ollessa matalalla.
- ▷ Pimeässä.
- ▷ Kamera ylikuumentuu liian korkean lämpötilan seurauksena ja se on kytketty väliaikaisesti pois käytöstä.
- ▷ Kameran kalibroinnin aikana heti auton luovutuksen jälkeen.

Näkyviin voi tulla keskusvalvontaviesti, kun järjestelmärajoitukset on saavutettu.

Tutkatunnistimet

Turvallisuusohje

VAROITUS

Ulkoisten vaikutusten, kuten häiriöiden takia auton tutkatunnistimet ja siten myös kuljettajan avustinjärjestelmät voivat häiriintyä. Onnettomuusvaara. Tarkkaile liikennettä, ole koko ajan valmiina ohjaamaan ja jarruttamaan ja toimi tilanteen edellyttämällä tavalla.

Etututkatunnistimet



Etututkatunnistin on jäähdyttimen säleikössä.

Tutkatunnistimet sivuilla, edessä



Tutkatunnistimet ovat etupuskurin sivuilla.

Tutkatunnistimet sivuilla, takana

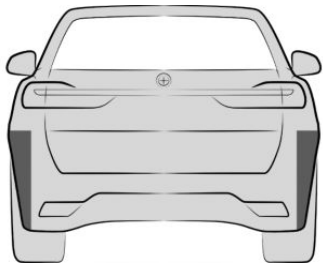

Tutkatunnistimet ovat takapuskurin sivuilla.

Tutkatunnistimien toimintaedellytys

Tutkatunnistimien alueet ovat puhtaat ja esteettömät.

Lisätietoa:

- ▷ Auton pesu, katso sivu [383](#).
- ▷ Auton hoito, katso sivu [385](#).

Tutkatunnistimien järjestelmärajat

Tutkatunnistimien toiminta voi olla rajoittunut tai ne eivät ole käytettävissä, esim. seuraavissa tilanteissa:

- ▷ Likaiset tunnistimet.
- ▷ Tunnistimet ovat jäätyneet.
- ▷ Kun tunnistimet ovat peittyneet, esim. tarroista, kalvoista tai rekisterikilven telineestä johtuen.
- ▷ Jos tunnistimia ei ole suunnattu oikein, esim. pysäköidessä tapahtuneen vahingon takia.
- ▷ Kun tunnistimien säteilyalue on peittynyt, esim. ylipitkän kuorman takia.
- ▷ Kun tunnistimien tunnistusalue on peittynyt, esim. autotallin seinien, aitojen, lumikasojen, autojen tai perävaunujen vuoksi.
- ▷ Epäasianmukaisesti tunnistimien alueella tehtyjen auton maalipinnan töiden jälkeen.
- ▷ Jyrkissä nousuissa tai ylä- ja alamäissä.

Näkyviin voi tulla keskusvalvontaviesti, kun järjestelmärajat on saavutettu.

Ultraäänitunnistimet

Ultraäänitunnistimet edessä

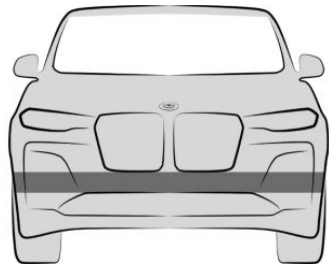

Pysäköintiavustajajärjestelmän ultraäänitunnistimet ovat etupuskurissa.

Ultraäänitunnistimet takana

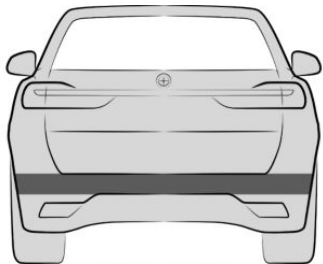

Pysäköintiavustajajärjestelmän ultraäänitunnistimet ovat takapuskurissa.

Ultraäänianturit sivuilla

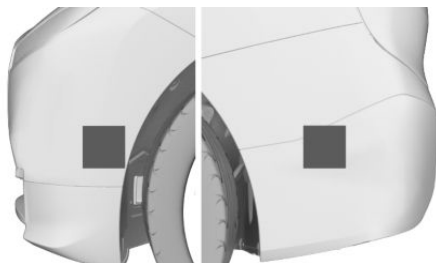

Pysäköintiavustajajärjestelmän ultraäänitunnistimet ovat etu- ja takapuskurin sivuilla.

Ultraäänitunnistimien toimintaedellytys

Ultraäänitunnistimien alueet ovat puhtaat ja esteettömät.

Lisätietoa:

- ▷ Auton pesu, katso sivu [383](#).
- ▷ Auton hoito, katso sivu [385](#).

Ultraäänitunnistimien järjestelmärajat

Kohteiden tunnistus ultraäänimittauksella ei välttämättä toimi oikein esim. seuraavissa tilanteissa:

- ▷ Likaantuneet ja peittyneet anturit, esim. peitetty tarroilla.
- ▷ Jos tunnistimia ei ole suunnattu oikein, esim. pysäköidessä tapahtuneen vahingon takia.
- ▷ Epäasianmukaisesti tunnistimien alueella tehtyjen auton maalipinnan töiden jälkeen.
- ▷ Pienet lapset ja eläimet.
- ▷ Henkilöt, joilla on päällään tietynlaiset vaatteet, esim. pitkä takki.
- ▷ Esteet ja henkilöt, jotka ovat ajolinjan reuna-alueella.
- ▷ Jos ultraääneen vaikuttaa ulkoinen häiriötekijä, esim. ohi ajavat autot, kovaääniset koneet tai muut ultraäänilähteet.
- ▷ Tietynlaisissa sääolosuhteissa, esim. suuri ilmankosteus, sade, lumisade, kylmyys, äärimmäinen kuuminen tai voimakas tuuli.
- ▷ Muiden autojen vetoaisat ja vetokoukut.
- ▷ Ohuet tai kiillamaiset esteet.
- ▷ Liikkuvat kohteet.
- ▷ Korkeammalla olevat, esiin työntyvät kohteet, esim. seinissä olevat ulokkeet.
- ▷ Teräviä kulmia, reunoja ja sileitä pintoja sisältävät esteet.
- ▷ Esineet, joissa on kiiltävä ulkopinta tai rakenne, esim. verkkoaidat.
- ▷ Esineet, joissa on huokoinen pinta.
- ▷ Esineet, jotka ovat pieniä ja matalia, esim. laatikot.
- ▷ Jo näytetyt, matalat kohteet, esim. reunakivetykset, eivät osu tunnistimien tunnistettavissa olevalle alueelle.
- ▷ Esteet, jotka ovat pehmeitä tai peitetty vaahtomuovilla.
- ▷ Kasvit ja pensaat.
- ▷ Autonpesulaitteissa ja autonpesulinjoilla.
- ▷ Epätasaisella maalla, esim. lämpötilan aiheuttamat muutokset.
- ▷ Ilmassa runsaasti pakokaasua.

- ▶ Ultraäänitunnistimet eivät ota huomioon ta-
varoita, jotka ulottuvat auton yli.
- ▶ Jos vetokoukun suojustus on vinossa.

Näkyviin voi tulla keskusvalvontaviesti, kun jär-
jestelmärajotukset on saavutettu.

Auton käyttötila

Auton varusteet

Tässä luvussa kuvataan tällä hetkellä ja jatkossa mallikohtaisesti saatavissa olevia varusteita, järjestelmiä ja toimintoja, joita ei välttämättä ole omassa autossasi.

Lisätietoa:

Ajoneuvon varusteet, katso sivu 8.

Yleistä

Tilanteen mukaan auto on jossakin kolmesta tilasta:

- ▷ Lepotila.
- ▷ Käyttövalmiustila.
- ▷ Ajovalmiustila.

Lepotila

Periaate

Kun auto on lepotilassa, se on sammutettu.

Yleistä

Auto on lepotilassa ennen kuin ovet avataan ulkopuolelta sekä autosta poistumisen ja ovien lukitsemisen jälkeen.

Turvallisuusohjeet

VAROITUS

Valvomatta käyvä auto saattaa lähteä itseltään vierimään liikkeelle. Onnettomuusvaara. Varmista ennen autosta poistumista, ettei auto lähde vierimään.

Varmista, että auton vierimään lähteminen on estetty huomioimalla seuraavat seikat:

- ▷ Kytke seisontajarru.
- ▷ Ylä- tai alamäessä etupyörät on käännetty tien reunaa kohti.
- ▷ Varmista auton pysyminen paikallaan asettamalla pyörien taakse esim. kilat.

VAROITUS

Valvomatta autoon jätetyt lapset tai eläimet saattavat saada auton liikkeelle ja vaarantaa itsensä tai muun liikenteen, esim. seuraavilla toimilla:

- ▷ Start-stop-painikkeen painaminen.
- ▷ Seisontajarrun vapautus.
- ▷ Ovien ja ikkunoiden avaaminen ja sulkeminen.
- ▷ Valitsinvivun siirtäminen asentoon N.
- ▷ Auton varusteiden käyttäminen.

Tämä aiheuttaa loukkaantumis- ja hengenvaaran. Älä jätä lapsia tai eläimiä autoon valvomatta. Kun poistut autosta, ota auton avain mukaasi ja lukitse auto.

Lepotilan muodostaminen automaattisesti

Lepotila muodostetaan automaattisesti esim. seuraavissa tilanteissa:

- ▷ Muutaman minuutin kuluttua, kun autoa ei käytetä.
- ▷ Auton akun varauksen ollessa vähissä.
- ▷ iDrivessa tehdyistä asetuksista riippuen: Kun autosta poistutaan ajon jälkeen, toinen tai molemmat etuovet avataan.

Joissain tilanteissa lepotilaa ei muodosteta automaattisesti, esim. puhelun aikana tai kun lähivalot on kytketty.

Lepotilan asettaminen etuovien avautuessa

Ajon jälkeen lepotilan voi muodostaa avamalla etuovet. Tätä varten kaikkien tulee poistua autosta.

1. "MENU"
2. "Ajon. sovellukset"
3. "Ovet ja ikkunat"
4. "Lukitus/ avaus"
5. "Sammuu oven avaam. jälk."

Lepotilan muodostaminen manuaalisesti

Lepotilan asettaminen ajon päätteeksi:



Pidä keskikonsolin säätöpyörä painettuna, kunnes mittariston merkkivalo OFF sammuu.

Käyttövalmiustila

Periaate

Kun käyttövalmiustila on kytketty päälle, useimmat toiminnot ovat käytettävissä auton seisnessä paikallaan. Voit tehdä haluamiasi asetuksia.

Yleistä

Kun etuovet on avattu ulkopuolelta, auto on käyttövalmiustilassa.

Säästä auton akkua pitämällä käyttövalmiustilaa ja virtaa kuluttavia laitteita päällä vain niin kauan kuin on tarpeen.

Käyttövalmiuden manuaalinen palauttaminen

Yleistä

Käyttövalmius voidaan kytkeä uudelleen toimintaan automaattisesti muodostettavan lepotilan jälkeen.

Säätöpyörällä



Paina keskikonsolin säätöpyörää. Monitoiminäytön ja mittariston valot syttyvät.

Start-stop-painikkeella



Paina start-stop-painiketta. Monitoiminäytön ja mittariston valot syttyvät.

Näyttö mittaristossa



Mittaristossa lukee OFF. Ajovalmiustila on kytketty pois toiminnasta ja käyttövalmiustila on kytketty.

Ajovalmiustila

Yleistä



Ajovalmius kytketään käyttöön ja pois käytöstä start-stop-painikkeella.

Ajovalmiustilan kytkeminen toimintaan vastaa moottorin käymistä perinteisissä autoissa.

Pois kytketty ajovalmiustila vastaa sammuneena olevaa moottoria.

Kun ajovalmius on kytketty, auto on ajovalmis ja mittaristossa näkyy READY-näyttö.

Kaikki järjestelmät ovat käyttövalmiina.

Kun pysäköit auton, säästä auton akkua kytkemällä ajovalmiustila ja tarpeettomat virtaa kuluttavat laitteet pois päältä.

Turvallisuusohjeet

VAROITUS

Sähköllä ajaessasi ota huomioon, että jalankulkijat ja muut tielläliikkuajat eivät huo-
maa autoa normaaliin tapaan, koska moot-
torin äänet puuttuvat. Onnettomuusvaara.
Mukauta ajotapasi liikennetilanteiden mu-
kaan. Tarkkaile liikennettä ja toimi tilanteen
edellyttämällä tavalla.

VAROITUS

Valvomatta käyvä auto saattaa lähteä itses-
tään vierimään liikkeelle. Onnettomuusvaara.
Varmista ennen autosta poistumista, ettei
auto lähde vierimään.

Varmista, että auton vierimään lähteminen
on estetty huomioimalla seuraavat seikat:

- ▷ Kytke seisontajarru.
- ▷ Ylä- tai alamäessä etupyörät on kää-
netty tien reunaan kohti.
- ▷ Varmista auton pysyminen paikallaan
asettamalla pyörien taakse esim. kiilat.

VAROITUS

Valvomatta autoon jätetyt lapset tai eläimet
saattavat saada auton liikkeelle ja vaarantaa
itsensä tai muun liikenteen, esim. seuraavilla
toimilla:

- ▷ Start-stop-painikkeen painaminen.
- ▷ Seisontajarrun vapautus.
- ▷ Ovien ja ikkunoiden avaaminen ja sulke-
minen.

- ▷ Valitsinvivun siirtäminen asentoon N.
- ▷ Auton varusteiden käyttäminen.

Tämä aiheuttaa loukkaantumis- ja hengen-
vaaran. Älä jätä lapsia tai eläimiä autoon
valvomatta. Kun poistut autosta, ota auton
avain mukaasi ja lukitse auto.

HUOMAUTUS

Kun käyttövalmius kytketään pois päältä,
valitsinvivun asento P kytketty automaatti-
sesti. Pyörät lukkiutuvat. Tämä aiheuttaa ai-
neellisten vahinkojen vaaran. Älä kytke käyt-
tövalmiustilaa pois päältä, kun auton on
tarkoitus rullata, esim. autonpesulinjalla.

Ajovalmiustilan kytkeminen toimintaan

1. Sulje kuljettajan ovi.
2. Paina jarrua.
3. Paina start-stop-painiketta.

Useimmat merkki- ja varoitusvalot mittaris-
tossa palavat eripituisen ajan.

Mittaristossa näkyy READY ja kuuluu merk-
kiääni.

Ajovalmius on kytketty.

Näyttö mittaristossa

Kun ajovalmiustila on kytketty,
mittaristossa lukee READY.



Ajovalmiustilan kytkeminen pois toiminnasta

1. Kun auto on paikallaan, paina jarrua ja
kytke seisontajarru.
2. Paina start-stop-painiketta.
READY-teksti häviää näytöstä ja kuulet ää-
nimerkin.

Kun kuljettajan ovi avataan, kun kuljettajan turvavyö ei ole kiinnitettyä.

BMW iDrive

Auton varusteet

Tässä luvussa kuvataan tällä hetkellä ja jatkossa mallikohtaisesti saatavissa olevia varusteita, järjestelmiä ja toimintoja, joita ei välttämättä ole omassa autossasi.

Lisätietoa:

Ajoneuvon varusteet, katso sivu [8](#).

Näyttö- ja käyttökonsepti

Periaate

BMW iDrive on auton näyttö- ja käyttökonsepti, ja se sisältää lukuisia toimintoja.

Yleistä

Toimintoja voi käyttää varustelun mukaan seuraavasti:

- ▷ Monitoiminäytöstä.
- ▷ Monitoimisäätimellä.
- ▷ Kosketuslevyllä.
- ▷ BMW Intelligent Personal Assistantin kautta.
- ▷ Eleohjauksella.
- ▷ Ohjauspyörän hallintalaitteilla.
- Mittaristo, katso sivu [144](#).

Turvallisuusohje

VAROITUS

Autoon integroitujen tietojärjestelmien ja viestintälaitteiden käyttäminen ajon aikana saattaa heikentää tarkkaavaisuutta liikenteessä. Tällöin kuljettaja saattaa menettää auton hallinnan. Onnettomuusvaara. Käytä järjestelmiä ja laitteita vain, kun liikennetilanne sen sallii. Pysähdy tarvittaessa ja käytä

järjestelmiä ja laitteita auton seisnessä paikallaan.

Päävalikko

Yleistä

Päävalikko jakautuu eri alueisiin.

Yleiskuvaus

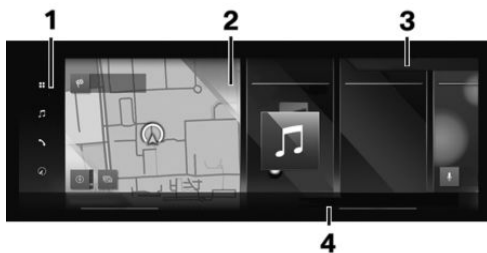

- 1 Valikkorivi
- 2 Pienoisohjelmat
- 3 Tilatiedot
- 4 Ilmastointirivi, ilmastointi [279](#)

Valikkorivi

Valikko

 "MENU": Sovellusten ja auton toimintojen käyttö. Alueelle voi valita suodattimen. Viimeksi valittu suodatin tallennetaan. Vaihda tarvittaessa suodattimia, kun haluat tarkastella haluamiasi sovelluksia.

- ▷ "Kaikki sovellukset": Kaikki sovellukset ja toiminnot tulevat näkyviin.
- ▷ "Infotainment-sovell.": Vain Infotainment-Apps-sovellukset näytetään.
- ▷ "Ajon. sovellukset": Vain ajoneuvon säätöasetuksiin liittyvät toiminnot näytetään.

Media

 "MEDIA": Viihdejärjestelmän toimintojen, kuten radiokanavien, käyttö, tai yhdistäminen ulkoisiin laitteisiin.

Puhelin

 "TEL": Puhelin-, ja viestitoimintojen käyttö, sekä mobiililaitteiden, kuten älypuhelimien, yhdistäminen ja hallitseminen.

Navigointi

 "NAV": Navigointijärjestelmän, määränpään syötön ja liikennetiedotusten käyttö. Määritettävät karttanäkymät sekä muut toiminnot, kuten erikoiskohteet.

Apple CarPlay®

 "Apple CarPlay": Maakohtaisista varusteista riippuen, kun toiminto on yhdistettynä: Apple CarPlayn käyttö. Apple CarPlayn avulla voidaan käyttää tiettyjä yhteensopivan Apple iPhonen toimintoja turvallisesti.

Android Auto®

 "Android Auto": Maakohtaisista varusteista riippuen, kun toiminto on yhdistettynä: Android Auton käyttö. Android Auto mahdollistaa yhteensopivan Android-älypuhelimien toimintojen turvallisen käytön iDriven kautta.

Pienisohjelmat





Pienisohjelmat näyttävät reaaliaikaisia tietoja ja dynaamisia sisältöjä, kuten navigointikartan. Pienisohjelmat toimivat samalla painikkeina ja mahdollistavat siirtymisen kyseiseen valikkoon.

Tilatiedot







Yleistä

Tilakenttä on monitoiminäytön yläosassa. Tilatiedot ilmoitetaan erilaisin symbolein. Varustetasosta ja maakohtaisista varusteista riippuen käytettävissä on erilaisia symboleita.





Puhelimen tilatiedot

Symboli	Merkitys
	Käynnissä oleva puhelu.
	Tiedonsiirto ei ole mahdollista.
	Vastaanottovoimakkuus.
	SIM-kortti puuttuu.

Viihdejärjestelmän tilatiedot

Symboli	Merkitys
	USB-audio.
	Bluetooth-audio.
	Älypuhelimien audio.
	Connected Music.
	WLAN.
	Apple CarPlay.
	Android Auto.

Tilatiedot, ilmoitukset

Symboli	Merkitys
	Viestien määrä.
	Keskusvalvontaviesti.
	Liikennetiedotukset.
	Henkilökohtaisten tietojen piilottaminen.
	Älä häiritse.

Lisätietoa:

Navigointi-, viihde- ja viestintätoimintojen käyttöohjekirja, katso sivu 6.

Muut tilatiedot

Symboli	Merkitys
	Äänentoisto käytössä.
	Äänentoisto pois käytöstä.
	Aktivointisana käytössä.
	BMW tunnus tai kuljettajan profiili.
	Reittiopastus käytössä.
	Pikalinkit.
	Wireless Charging käytössä.
	Park Distance Control: Ääni käytössä.
	Park Distance Control: Äänen esto.

Tietojen syöttäminen ja näyttö

Kirjaimet ja numerot

Kirjaimet ja numerot voi syöttää monitoimisäätimellä, kosketuslevyllä, monitoiminäytön kautta tai puheohjauksella varustetasosta riippuen.

Symboli	Toiminto
abc ABC	Vaihda isojen ja pienten kirjaimien välillä.
	Lisää välilyöntiä.
EN	Siirtyminen kielten välillä.
	Puheohjauksen käyttäminen.
OK	Tietojen vahvistaminen.
◀ ▶	Siirrä syöttöaluetta vasemmalle tai oikealle.

Syötettyjen tietojen vertailu

Kun tietoja, esimerkiksi yhteystietoja, syötetään tietokannasta, jokaisen syötetyn merkin jälkeen valintoja rajataan tai tarvittaessa lisätään asteittain.

Toimintojen kytkeminen käyttöön / pois käytöstä

Eräiden valikkokohtien edessä on symboleita. Kun valikkokohta valitaan, toiminto kytketään käyttöön tai pois käytöstä.

Symboli	Merkitys
	Toiminto on käytössä.
	Toiminto ei ole käytössä.

Äänipalautteen aktivointi/deaktivointi

- "MENU"
- "Ajon. sovellukset"
- "Järjestelmäasetukset"
- "Ääni"
- Valitse haluamasi asetus.

Pikakäyttö

Pikalinkit mahdollistavat pääsyn pikavalintoihin, tiettyihin asetuksiin ja sovellussuosituksiin.

Tietojen syöttäminen	Käyttö
Pikalinkkien näyttäminen.	Pyyhkäise monitoiminäytössä ylhäältä alas. Työnnä monitoimisäädintä ylöspäin.
Pikalinkkien piilottaminen.	Pyyhkäise monitoiminäytössä alhaalta ylös. Työnnä monitoimisäädintä alaspäin.

Ohjeikkunan ottaminen käyttöön / poistaminen käytöstä

Moniin toimintoihin liittyy automaattisesti ohjeikkuna monitoiminäytössä. Joitakin näistä ohjeikkunoista voidaan ottaa käyttöön ja pois käytöstä.

- "MENU"
- "Ajon. sovellukset"

3. "Järjestelmäasetukset"
4. "Ponnahdusikkunat"
5. Valitse haluamasi asetus.

Pikavalinnat

Yleistä

iDrive-toiminnot voi tallentaa pikavalintoihin, josta toiminnot voi hakea suoraan käyttöön. Esimerkkeinä radioasemat, navigointikohteet, puhelinnumerot ja valikoihin siirtymiset.

Toiminnon tallennus

1. Valitse haluamasi toiminto.
2. Pidä valitsemasi toiminto painettuna.
3. "Lisää pikavalintoihin"

Pikavalintoja voi luoda vain käytössä olevalla BMW tunnukseella tai kuljettajan profiililla.

Toiminnon käynnistäminen

1. Pyyhkäise monitoiminäytössä ylhäältä alas.
2. Napauta haluamaasi pikavalintaa.

Toiminto käynnistyy välittömästi. Tämä tarkoittaa sitä, että esim. yhteys muodostuu heti puhelinnumeroon soittaessa.

Pikavalintojen poistaminen

1. Pyyhkäise monitoiminäytössä ylhäältä alas.
2. Pidä haluamasi pikavalinta painettuna.
3. "Poista pikavalinta"





Suorakäynnistys

Yleistä

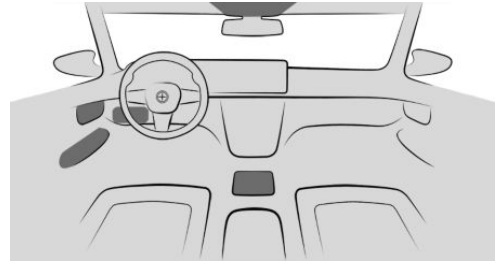
Autossa on painikkeita, joita painamalla voi siirtyä monitoiminäytössä suoraan kyseisen toiminnon valikkoon. Jatka käyttöä iDriven kautta.

Yleiskuvas



Painike	Toiminto
	Ajoasetusten valikko.
	Ulkopuolen valojen valikko
	Sisätilan valaistuksen valikko.
	Istuinasetusten valikko.

BMW Curved Display

Periaate

BMW Curved Display on auton yksiosainen, kuljettajaa kohti kaareutuva näyttö. BMW Curved Display käsittää mittariston kuljettajan puolella ja keskikonsolin monitoiminäytön.

Yleistä

Katso BMW Curved Displayn puhdistusohje luvusta Hoito.

Lisätietoa:

Eriyisten osien hoito, katso sivu [386](#).

Yleiskuvaus



- 1 Mittaristo 144
- 2 Monitoiminäyttö 56

Monitoiminäyttö

Periaate

iDriven toiminnot näkyvät monitoiminäytössä.

Turvallisuusohje

HUOMAUTUS

Monitoiminäytön edessä olevat esineet saattavat luiskahtaa ja vaurioittaa monitoiminäyttöä. Tämä aiheuttaa aineellisten vahinkojen vaaran. Älä aseta mitään esineitä monitoiminäytön edessä olevalle alueelle.

Yleiskuvaus

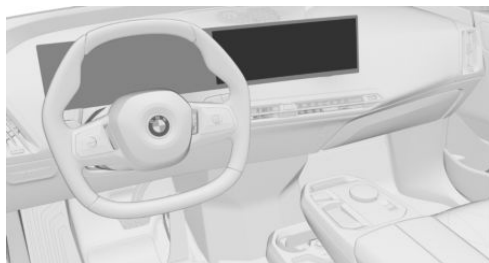

Monitoiminäyttö

Monitoiminäytön kytkeminen automaattisesti käyttöön / pois käytöstä

Monitoiminäyttö kytkeytyy automaattisesti käyttöön, kun auton lukitus avataan tai heti kun monitoiminäyttöä halutaan käyttää.

Tietyissä tilanteissa monitoiminäyttö kytkeytyy automaattisesti pois toiminnasta, esimerkiksi kun auton hallintalaitteita ei käytetä muutama minuuttiin.

Monitoiminäytön kytkeminen manuaalisesti käyttöön / pois käytöstä

1. Pyyhkäise monitoiminäytössä ylhäältä alas.
2. "Sammuta näyttö"

Kytke uudelleen käyttöön napauttamalla monitoiminäyttöä.

Kirkkauden säätö

1. "MENU"
2. "Ajon. sovellukset"
3. "Näytöt"
4. "Monitoiminäyttö"
5. "Kirkkaus yöllä"
6. Tee haluttu asetus.

Valoisuudesta riippuen kuvaruudun kirkkauden säätöä ei välttämättä heti huomaa.

Järjestelmän rajat

Jos monitoiminäyttö altistuu korkeille lämpötiloille, esim. suora auringonpaiste, näyttö voi hämärtyä tai sammua kokonaan. Se toimii jälleen oikein, kun lämpötila laskee, esim. varjossa tai ilmastointilaitteen toimiessa.

Monitoimisäädin

Yleistä

Painikkeilla voi avata valikoita suoraan.

Yleiskuvaus



Monitoimisäädin

Monitoimisäätimen painikkeet

Painike	Toiminto
	Päävalikon avaaminen.
	Media-valikon avaaminen.
	Puhelin-valikon avaaminen.
	Navigointi-valikon avaaminen.
	Edellisen näytön alueen avaaminen.

Käyttö

- Käännä, kun haluat esim. siirtyä valikkokohtien välillä.

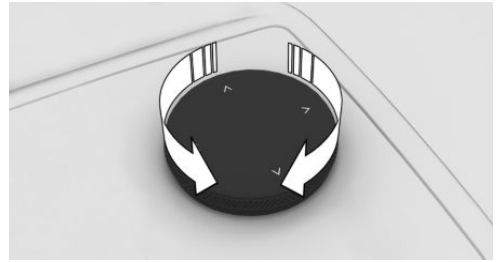

- Paina, kun haluat esim. valita valikkokohdan.

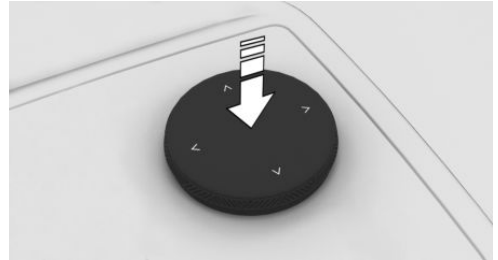

- Voit työntää neljään suuntaan, kun haluat esim. siirtyä näyttöalueiden välillä.

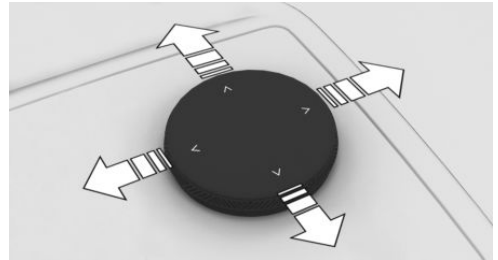

Käyttäminen monitoimisäätimellä

Päävalikon avaaminen

-  Paina painiketta.

Näyttöön avautuu päävalikko.

Valikkokohtien valitseminen

1. Kierrä monitoimisäädintä, kunnes haluamasi valikkokohta on merkitty.
2. Paina monitoimisäädintä.

Pienisohjelmien valitseminen

1. Työnnä monitoimisäädintä päävalikossa oikealle.
2. Käännä monitoimisäädintä, kunnes haluttu pienisohjelma on valittu.
3. Paina monitoimisäädintä.

Näytön alueiden välillä siirtyminen

Kun valikkokohta on valittu, esim. "Järjestelmäasetukset", näkyviin tulee uusi näytön alue.

- ▶ Työnnä monitoimisäädintä vasemmalle. Nykyinen näytön alue suljetaan ja edellinen näytön alue tulee näkyviin.





- ▶ Paina painiketta. Edellinen näytön alue avataan uudelleen.

Kirjaimien ja numeroiden näppäileminen

Tietojen syöttäminen

1. Kierrä monitoimisäädintä: Valitse kirjaimet tai numerot.
2. **OK** : Vahvista. Aseta järjestelmäkieli, katso sivu [62](#).

Tiedon poistaminen

Sym-boli	Toiminto
	Paina ohjainta: Poista kirjain tai numero.
	Monitoimisäätimen pitäminen painettuna: Kaikkien kirjainten tai numeroiden poistaminen.

Aakkosellisten luetteloiden käyttäminen

Jos aakkosellisessa luettelossa on yli 30 merkinää, kirjainkentässä näytetään ne kirjaimet, joiden kohdalla on merkintä.

1. Kierrä monitoimisäädintä nopeasti vasemmalle tai oikealle.
2. Valitse haluamasi merkinnän alkukirjain. Luettelossa näkyy valitun kirjaimen ensimmäinen merkintä.

Käyttäminen touchpadilla

Yleistä

Varustelusta riippuen joitakin iDriven toimintoja voi käyttää monitoimisäätimen kosketuslevyllä.

Toimintojen valinta

1. "MENU"
2. "Ajon. sovellukset"
3. "Järjestelmäasetukset"
4. "Kosketuslevy"
5. Valitse haluamasi asetus.

Kirjaimien ja numeroiden näppäileminen

- ▶ Syötä merkit samalla tavalla kuin ne näkyvät monitoiminäytössä.
- ▶ Muista myös kirjaimiin kuuluvat lisämerkit, kuten aksentit ja pisteet, jotta kirjain tunnistetaan oikein.
- ▶ Kieliasetus määrää tietojen syöttötavan. Erikoismerkit lisätään tarvittaessa monitoimisäätimellä. Aseta järjestelmäkieli, katso sivu [62](#).

Erikoismerkkien syöttäminen

Toiminto	Käyttö
Poista merkki.	Pyyhkäise touchpadilla vasemmalle.
Lisää välilyönti.	Pyyhkäise touchpadin keskellä oikealle.
Lisää yhdysviiva.	Pyyhkäise touchpadin yläosassa oikealle.
Lisää alaviiva.	Pyyhkäise touchpadin alaosassa oikealle.

Kartan käyttäminen

Navigointijärjestelmän kartalla siirrytään touchpadilla.

Napauta karttaa monitoiminäytössä ja jatka käyttöä kosketuslevyllä.

Toiminto	Käyttö
Siirry kartalla.	Pyyhkäise haluamaasi suuntaan.
Valikon avaaminen.	Napauta kerran.

Aakkosellisten luetteloiden käyttäminen

Jos aakkosellisessa luettelossa on yli 30 merkintää, voit siirtyä suoraan kirjaimiin, joiden kohdalla on merkintä.

Kirjoita ensimmäinen kirjain kosketuslevyyn.

Luettelossa näkyy syötetyn kirjaimen ensimmäinen merkintä.

Käyttö monitoiminäytön kautta

Yleistä

Monitoiminäytössä on varustelusta riippuen kosketusnäyttö.

Valikkokohdat ja pienoisohjelmien ovat valittavissa. Kosketa monitoiminäyttöä sormella. Älä käytä koskettamiseen mitään esinettä.



Päävalikon avaaminen

 Paina symbolia.

Näyttöön avautuu päävalikko.

Pienisohjelmien mukauttaminen

Pienisohjelmia voi mukauttaa päävalikossa. Mukautusten tekeminen on mahdollista vain, kun auto on paikallaan.

1. Napauta tarvittaessa symbolia .
2. Pidä pienoisohjelma painettuna.
3. Halutun mukautuksen toteuttaminen:
 - ▷  Paina symbolia. Voit valita uuden pienoisohjelman.
 - ▷  Paina symbolia. Pienisohjelma poistetaan.
 - ▷ Pidä pienoisohjelma painettuna ja siirrä vasemmalle tai oikealle. Pienisohjelma siirretään toivotulle paikalle.

Sovellusten lajittelu

Voit lajitella sovelluskuvakkeet uudelleen painamalla haluttua kuvaketta painettuna ja siirtämällä sen haluamaasi paikkaan.

Pikavalikon avaaminen

Valikkokohdasta riippuen näyttöön voi avata lisäasetuksia sisältävän pikavalikon.

Pidä valitsemasi valikkokohta painettuna.

Valikko koostuu eri alueista, esim.:

- ▷ "Yleiset ohjeet": Integroidun käyttöohjekirjan valitseminen.
- ▷ "Lisää pikavalintoihin": Valikkokohdan määrittäminen pikavalinnaksi.



Kirjaimien ja numeroiden näppäileminen

Tietojen syöttäminen

1. Napauta tarvittaessa symbolia  tai monitoiminäyttöä.
2. Syötä haluamasi kirjaimet ja numerot.

Tiedon poistaminen

Symboli Toiminto

	Paina symbolia: Poista kirjain tai numero.
	Symbolin pitäminen painettuna: Kaikkien kirjainten tai numeroiden poistaminen.

Kartan käyttäminen

Navigoinnin karttaa voidaan siirtää monitoiminäytössä.

Toiminto

Käyttö

Siirry kartalla.	Pyyhkäise haluamaasi suuntaan.
Suurena/pienennä karttaa.	Vedä kahta sormea yhteen tai levitä niitä.
Valkon avaaminen.	Napauta kerran.

Aakkosellisten luetteloiden käyttäminen

Jos aakkosellisessa luettelossa on yli 30 merkintää, kirjainkentässä näytetään ne kirjaimet, joiden kohdalla on merkintä.

1. Paina luettelon edessä olevaa kirjainta. Näkyviin tulee kirjainkenttä.
2. Paina haluamasi merkinnän alkukirjainta. Luettelossa näkyy valitun kirjaimen ensimmäinen merkintä.

BMW Intelligent Personal Assistant

Periaate

BMW Intelligent Personal Assistant on henkilökohtainen avustin, joka mahdollistaa auton erilaisten toimintojen luonnollisen puheohjauksen. Intelligent Personal Assistant helpottaa auton käyttöä automatisoimalla toimintoja ja tottumuksia.

Yleistä

- ▶ Maakohtaisista varusteista riippuen BMW Intelligent Personal Assistant on käytettävissä.
- ▶ Järjestelmään kuuluvat erityiset mikrofonit kuljettajan ja etumatkustajan puolella.
- ▶ Puhu käskyt tavallisella äänenvoimakkuudella. Puhuminen suoraan mikrofonin ei paranna puheentunnistusta.
- ▶ Anna käskyt ja numerot sujuvasti normaali äänenvoimakkuudella, painotuksella ja nopeudella.
- ▶ >...< merkitsee puhuttavissa olevia käskyjä.

Toiminnon edellytykset

- ▶ iDriven kautta on asetettava Intelligent Personal Assistantin tukema järjestelmäkieli. Aseta järjestelmäkieli, katso sivu [62](#).
 - ▶ Puhu käskyt aina asetetulla järjestelmäkielillä.
- Jotta saat kaikki toiminnot käyttöösi, seuraavat toiminnot tulee ottaa käyttöön, asettaa tai tilata:
- ▶ Online-puheentunnistus, katso sivu [63](#).
 - ▶ Kaikki asetukset kohdassa Tietosuoja, katso sivu [73](#).
 - ▶ Aktivointisana, katso sivu [61](#).

- ▷ BMW-tunnus tai kuljettajan profiili.
- ▷ Vastaavat ConnectedDrive-palvelut ovat saatavilla ConnectedDrive Storesta.

Puheohjauksen kytkeminen toimintaan

Yleistä

Puheohjauksen voi käynnistää eri tavoilla:

- ▷ Paina ohjauspyörän  -painiketta lyhyesti.
Kuljettajan puolen mikrofoni on käytössä.
- ▷ Sano aktivointisana.
Kuljettajan tai etumatkustajan puolen mikrofonit ovat seuraavan puhedialogin aikana käytössä, riippuen siitä, mistä käsin aktivointisana sanotaan.

Sano sen jälkeen käsky. Aktivointisanan ja käskyn voi sanoa ilman taukoa yhdessä lauseessa.

Ohjauspyörän mikrofoni-painike

1.  Paina painiketta lyhyesti.
2. Puhu käsky.

Aktivointisana

Yleistä

Henkilökohtainen avustin käynnistetään sanomalla aktivointisana. Intelligent Personal Assistant kuuntelee.

Esiasetettu aktivointisana

Esiasetetun aktivointisanan ›Hello BMW‹ voi ottaa käyttöön ja poistaa käytöstä.

1. "MENU"
2. "Ajon. sovellukset"
3. "Järjestelmäasetukset"

4. "Puheohjaus"
5. "Henkilökoht. avustaja (BMW)"
6. "Aktivointisana"
7. ""Hei BMW""

Henkilökohtainen aktivointisana

Esiasetetun aktivointisanan lisäksi voit asettaa henkilökohtaisen aktivointisanan aktiivisen BMW-tunnuksen tai kuljettajaprofiilin avulla. Henkilökohtaista aktivointisanaa voi myös muuttaa tai sen voi poistaa.

Jotta aktivointisanan tunnistaminen on helpompaa, sen tulee koostua useammasta tavusta. Lisäsanoja, kuten ›Hello‹, ei tarvita.

1. "MENU"
2. "Ajon. sovellukset"
3. "Järjestelmäasetukset"
4. "Puheohjaus"
5. "Henkilökoht. avustaja (BMW)"
6. "Aktivointisana"
7. "Henkilökohtainen aktiv."
8. "Valitse"
9. "Aloita nauhoitus"

Kolmansien osapuolten aktivointisanat

Eräät kolmannet osapuolet tarjoavat maakohtaisista varusteista riippuen digitaalisia puhetunnistukseen perustuvia avustimia, esimerkiksi Siri tai Amazon Alexa.

Siri-toiminnon käyttämiseksi älypuhelin on liitettävä Apple CarPlayn kautta.

Tuettuja puheohjausjärjestelmiä voi käyttää älypuhelimien ollessa liitettynä autoon. Kolmannen osapuolen puheohjausjärjestelmän aktivointisanaa voi käyttää esiasetetun tai henkilökohtaisen aktivointisanan lisäksi.

1. "MENU"
2. "Ajon. sovellukset"
3. "Järjestelmäasetukset"
4. "Puheohjaus"

5. Valitse haluamasi puheohjausjärjestelmä.
6. Valitse haluamasi asetus.

Puheohjauksen keskeyttäminen

- ▷ Paina ohjauspyörän  -painiketta uudelleen.
- ▷ ›Cancel‹
- ▷ Työnnä monitoimisäädintä oikealle tai vasemmalle.
- ▷ Paina monitoimisäädintä.

Mahdolliset käskyt

Yleistä

Komentojen avulla voit saada ohjeita henkilökohtaiselta avustajalta tai esittää sille kysymyksiä.

Voit esimerkiksi soittaa yhteystiedoille, navigoida osoitteeseen, määrittää asetuksia tai esittää kysymyksiä auton toiminnoista.

Puhekomentojen avulla voit lisäksi valita useimmat monitoiminäytön sisällöt, esim. valikkokohdat tai listamerkinnot.

Apu puheohjaukseen

- ▷ ›Voice commands; Sample commands‹: Mahdollisten esimerkkikomentojen kuuntelu.
- ▷ ›General information on voice control‹: Puheohjauksen toimintaperiaatetta koskevien tietojen kuunteleminen.
- ▷ ›Help‹: Puheohjaukseen liittyvien vinkkien ja esimerkkikäskyjen kuunteleminen.
- ▷ BMW Intelligent Personal Assistantin pienoishjelmassa näytetään muita nykyiseen asiayhteyteen liittyviä esimerkkikäskyjä.

Esimerkkikomennot

- ▷ ›Call John Smith‹
- ▷ ›Drive me to Heathrow airport‹

- ▷ ›Play a classical music station‹
- ▷ ›Is my tyre pressure still okay?‹
- ▷ ›Activate climate control‹
- ▷ ›Increase the ACC distance‹

BMW Intelligent Personal Assistantin pienoishjelmassa näytetään muita nykyiseen asiayhteyteen liittyviä esimerkkikäskyjä.

Lisätietoa:

Pienoishjelmien mukauttaminen, katso sivu [59](#).

Valikkokohdat

Lue valikkokohtien komennot siten kuin ne myös valitaan monitoiminäytöstä.

1. Puheohjauksen kytkeminen toimintaan.
2. ›Media‹
3. ›Saved stations‹

Tallennetut asemat näkyvät monitoiminäytössä.

Käyttöohjekirja puheohjauksella

Voit esittää auton toimintoihin ja käyttöön liittyviä yksinkertaisia kysymyksiä.

Puheohjausjärjestelmä ja sen antamat palautteet eivät korvaa painettua tai integroitua käyttöohjekirjaa. Toiminto on käytettävissä maakohtaisten varusteiden mukaan. Puheentunnistuksen ja vastausten laatu voi vaihdella.

›How do you disable the front passenger airbag?‹

Henkilökohtainen avustin antaa vastauksen. Monitoiminäytössä näkyy mahdollisesti autoon integroidun käyttöohjekirjan kohta auton ollessa pysähdyksissä.

Asetukset

Järjestelmäkielen asettaminen

1. "MENU"
2. "Ajon. sovellukset"

3. "Järjestelmäasetukset"
4. "Kieli (Language)"
5. Valitse haluamasi asetus.

Vastauksen pituuden asettaminen

Voit valita, käyttääkö Intelligent Personal Assistant vakiodialogia vai lyhyttä versiota. Lyhyessä versiossa Intelligent Personal Assistantin käskyt on lyhennetty.

1. "MENU"
2. "Ajon. sovellukset"
3. "Järjestelmäasetukset"
4. "Puheohjaus"
5. "Henkilökoht. avustaja (BMW)"
6. "Vastauksen pituus"
7. Valitse haluamasi asetus.

Puhuminen ääniopastuksen aikana

On mahdollista vastata Intelligent Personal Assistantin kysymyksen aikana. Toiminnon voi deaktivoida, mikäli kyselyt keskeytyvät usein esim. taustamelun tai puheen vuoksi.

1. "MENU"
2. "Ajon. sovellukset"
3. "Järjestelmäasetukset"
4. "Puheohjaus"
5. "Henkilökoht. avustaja (BMW)"
6. "Puhuminen puheohjeen aikana"

Online-puheenkäsittely

Online-puheentunnistus parantaa puheentunnistuksen laatua ja erikoiskohteiden hakutulosia. Tällöin tiedot välitetään salatun yhteyden kautta palveluntarjoajalle, joka tallentaa tiedot paikallisesti. Online-puheentunnistus edellyttää voimassa olevaa ConnectedDrive-sopimusta. ConnectedDrive on käytettävissä maakohtaisten varusteiden mukaan.

1. "MENU"
2. "Ajon. sovellukset"

3. "Järjestelmäasetukset"
4. "Puheohjaus"
5. "Henkilökoht. avustaja (BMW)"
6. "Online-puheentunnistus"

Kolmannen osapuolen puheohjaus

Varustelun mukaan kolmannen osapuolen puheohjaus voidaan aktivoida painamalla pitkään ohjauspyörän mikrofonipainiketta.

1. "MENU"
2. "Ajon. sovellukset"
3. "Järjestelmäasetukset"
4. "Puheohjaus"
5. "Pitkä painallus"
6. Valitse haluamasi asetus.

Äänenvoimakkuuden sovittaminen

Kierrä äänenvoimakkuuden säädintä puheopasteen aikana, kunnes haluamasi äänenvoimakkuus on saavutettu.

Äänenvoimakkuus pysyy muuttumattomana, vaikka muutat muiden audiolähteiden äänenvoimakkuutta.

Älypuhelimien puheohjauksen käyttäminen

Laitteesta riippuen autoon yhdistettyä älypuhelinia voi käyttää puheohjauksen avulla.

Laitteen tulee olla liitettyä Apple CarPlayn tai Android Auton kautta.



1. Pidä ohjauspyörän painiketta painettuna noin 3 sekunnin ajan.

Älypuhelimien puheohjaus otetaan käyttöön.

Onnistuneen aktivoinnin jälkeen monitoiminnäyttöön tulee vahvistus.



2. Keskeytä älypuhelimien puheohjaus painamalla ohjauspyörän painiketta.

Toimintamallien automatisointi

Yleistä

Intelligent Personal Assistant voi automatisoida tapoja, kuten ikkunoiden automaattisen avautumisen samassa kohdassa. Tätä varten luodaan sääntöjä, jotka voi milloin tahansa ottaa käyttöön ja poistaa käytöstä.

Tapojen ottaminen käyttöön / poistaminen käytöstä

1. "MENU"
2. "Kaikki sovellukset"
3. "Tottumusten automatisointi"
4. Valitse haluamasi asetus.

Järjestelmän rajat

- ▶ Intelligent Personal Assistant antaa tietoa auton toiminnoista, joita autoon ei mahdollisesti ole asennettu.
Tämä koskee myös turvallisuuden kannalta oleellisia toimintoja ja järjestelmiä.
- ▶ Järjestelmä voi tunnistaa tiettyjä ääniä, mikä voi johtaa ongelmiin. Pidä ovet ja ikkunat suljettuina.
- ▶ Etumatkustajan pitämät äänet tai takaistuintiltilta kuuluvat äänet voivat häiritä järjestelmän toimintaa. Vältä muita sivuääniä autossa puhumisen aikana.
- ▶ Voimakkaat murteet voivat haitata puheen-tunnistusta.
- ▶ Huono datayhteys heikentää Intelligent Personal Assistantin reagointi-aikaa ja haku-

BMW eleohjaus

Periaate

BMW:n eleohjauksella voi käyttää joitakin iDriven toimintoja pelkillä käsien liikkeillä.

Yleiskuvaus

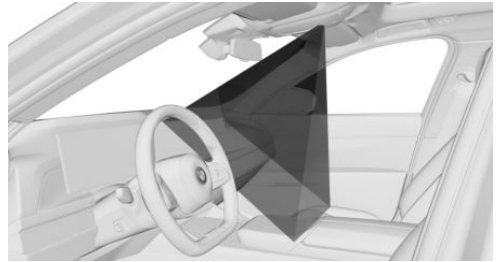

Kattoverhouksen kamera tunnistaa eleet, jotka tehdään keskikonsolin alueella monitoimintäytön korkeudella.

Eleohjauksen kamera käyttää luokan 1 näkömätöntä laseria.

Eleohjauksen kytkeminen toimintaan / pois toiminnasta

1. "MENU"
2. "Ajon. sovellukset"
3. "Järjestelmäasetukset"
4. "Eleohjaus"
5. "Eleohjaus"

Asetukset



1. "MENU"
2. "Ajon. sovellukset"
3. "Järjestelmäasetukset"
4. "Eleohjaus"
5. Valitse haluamasi asetus.

Eleiden suorittaminen

- ▶ Tee eleet sisäpeilin alapuolella ja ohjauspyörän sivussa.
- ▶ Tee eleet selkeästi.
- ▶ Eleet voi tehdä myös etumatkustajan puolelta.

Mahdolliset eleet

Ele	Käyttö	Toiminto
	Liikuta ojennettua etusormea monitoiminäyttöä kohti ja monitoiminäytöstä pois päin.	Vastaa puheluun. Valitse korostettu merkintä luettelosta puheohjauksen aikana. Vahvista ponnahdusikkuna.
	Pyyhkäise kädellä monitoiminäytön edessä etumatkustajan istuinta kohti.	Hylkää puhelu. Sulje ponnahdusikkuna. Lopeta puheohjaus.
	Tee ojennetulla etusormella hidasta kiertoliikettä myötäpäivään. Ele tunnistetaan pyörivästä liikkeestä.	Nosta äänenvoimakkuutta.
	Tee ojennetulla etusormella hidasta kiertoliikettä vastapäivään. Ele tunnistetaan pyörivästä liikkeestä.	Laske äänenvoimakkuutta.
Varusteista riippuen: 	Paina etusormi ja peukalo yhteen ja liikuta kättä oikealle tai vasemmalle.	Auton kääntäminen Live Vehicle -näkyvässä. 3D-näkymä: Kierrä kameranäkymää. Tämä ele on mahdollinen vain auton seistessä paikallaan.
	Liikuta nyrkkiä eteen- ja taaksepäin peukalo vasemmalle ojennettuna.	Skip-toiminto taaksepäin. Edellinen kappale soitetaan.
	Liikuta nyrkkiä eteen- ja taaksepäin peukalo oikealle ojennettuna.	Skip-toiminto eteenpäin. Seuraava kappale soitetaan.

Ele	Käyttö	Toiminto
	Osoita monitoiminäytön suuntaan etu- ja keskisormi ojennettuina.	Yksilöllisesti määritettävien eleiden suorittaminen.
	Ojenna kaikki käden sormet, purista nyrkkiin ja ojenna sormet uudelleen.	Yksilöllisesti määritettävien eleiden suorittaminen.

Eleiden määrittäminen yksilöllisesti

Yleistä

Kaksi elettä voi määrittää yksilöllisesti ja ne voi määrittää pikavalinnaksi tietyille toiminnoille, esim.:

- ▶ Reittiopastus kotiosoitteeseen.
- ▶ Mykistys/toisto.
- ▶ Monitoiminäytön kytkeminen toimintaan / pois toiminnasta.

Eleiden pikavalintoja voi luoda vain käytössä olevalla BMW tunnuksella tai kuljettajan profiililla.

Eleiden pikavalinnan määrittäminen

Halutun toiminnon voi valita suoraan kaikissa valikoissa ja määrittää pikavalinnaksi.

1. Pidä valitsemasi valikkokohta painettuna.
2. "Lisää eleohjauksen pikavalint."
3. Valitse haluamasi eleet.

Toiminnon valitseminen

Tietyt toiminnot voi valita suoraan eleohjauksen valikosta.

1. "MENU"
2. "Ajon. sovellukset"
3. "Järjestelmäasetukset"
4. "Eleohjaus"

5. "Osoita kahdella sormella" tai "Näytä viisipöytä" tai "Näytä viisi sormea"
6. Valitse haluamasi asetus.

Järjestelmän rajat

Eleiden tunnistaminen kattoverhouksen kameran avulla saattaa häiriintyä seuraavista syistä:

- ▶ Kameran objektiivi on peitetty.
- ▶ Sisäpeilin alueella on esineitä.
- ▶ Kameran objektiivi on likainen, puhdista kameran objektiivi.

Tunnistimet ja kameran objektiivit, katso sivu [385](#).

- ▶ Eleet tehdään tunnistusalueen ulkopuolella.
- ▶ Käytetään käsineitä tai koruja.
- ▶ Tupakoidaan sisätilassa.
- ▶ Otettaessa tilannekuvaa sisätilakameralla. Sisätilakamera, katso sivu [296](#).

Mobiililaitteiden yhdistäminen autoon

Periaate

Autossa käytettävien mobiililaitteiden liittämiseen on olemassa erilaisia vaihtoehtoja. Liittämistapa riippuu mobiililaitteesta ja toiminnosta, jota halutaan käyttää.

Yleistä

Tarkat tiedot toiminnoista ja yhteystyypeistä saat seuraavista käyttöohjekirjan esitysta-voista mainitun hakusanan kohdalta:

- ▷ Autoon integroitu käyttöohjekirja.
- ▷ Painettu käyttöohjekirja navigointia, viestintää ja viihdettä varten.
- ▷ Driver's Guide -sovellus.
- ▷ Driver's Guide -verkkoversio

Turvallisuusohje





VAROITUS

Autoon integroitujen tietojärjestelmien ja viestintälaitteiden käyttäminen ajon aikana saattaa heikentää tarkkaavaisuutta liikenteessä. Tällöin kuljettaja saattaa menettää

auton hallinnan. Onnettomuusvaara. Käytä järjestelmiä ja laitteita vain, kun liikennelanne sen sallii. Pysähdy tarvittaessa ja käytä järjestelmiä ja laitteita auton seistessä paikallaan.

Yleiskuvaus

Seuraavassa on esitetty mahdolliset toiminnot ja niihin sopivat liittämistavat. Toiminnot riippuvat ajoneuvon varusteista ja mobiililaitteesta.

Toiminto	Yhdistämistapa	Monitoiminäytön symboli
Soittaminen handsfree-laitteella. Puhelintoimintojen käyttäminen iDriven avulla. Hakusana: Puhelujen soittaminen Bluetoothin avulla.	Bluetooth. Hakusana: Bluetooth-yhteys.	
Musiikin toistaminen mobiililaitteesta. Hakusana: Audio.	Bluetooth-audio. Hakusana: Bluetooth-yhteys.	 
Puhelut ilman matkapuhelinta. Hakusana: Soittaminen Personal eSIM -kortin avulla.	Personal eSIM. Hakusana: Personal eSIM.	 
Tietojenvaihto mobiililaitteen ja auton välillä.	WLAN. Hakusana: Auton WLAN.	
Internet-yhteyden käyttäminen Personal Hotspotin kautta.	Auton WLAN Personal Hotspotin avulla. Hakusana: Personal Hotspot.	
Apple CarPlay -sovellusten käyttäminen iDriven ja puheohjauksen kautta. Hakusana: Apple CarPlay -valmius.	Bluetooth ja WLAN. Hakusana: Bluetooth-yhteys ja auton WLAN.	

Toiminto	Yhdistämistapa	Montoiminäytön symboli
Android Auton käyttäminen iDriven ja puheohjauksen kautta. Hakusana: Android Auto -valmius.	Bluetooth ja WLAN. Hakusana: Bluetooth-yhteys ja auton WLAN.	
Musiikin toistaminen USB-laitteesta. Hakusana: Audio.	USB. Hakusana: USB-yhteys. Lisätietoa: USB-liitäntä, katso sivu 294 .	

BMW Remote Software Upgrade

Auton varusteet

Tässä luvussa kuvataan tällä hetkellä ja jatkossa mallikohtaisesti saatavissa olevia varusteita, järjestelmiä ja toimintoja, joita ei välttämättä ole omassa autossasi.

Lisätietoa:

Ajoneuvon varusteet, katso sivu [8](#).

BMW Remote Software Upgrade

Periaate

Remote Software Upgrade -päivityksen avulla voidaan päivittää auton koko ohjelmisto. Tällöin käytettävissä on uusia toimintoja, toimintojen laajennuksia tai laadunparannuksia.

Yleistä

BMW suosittelee Remote Software Upgrade -päivityksen tekemistä heti, kun se on käytettävissä.

Turvallisuusohje

VAROITUS

Valvomatta autoon jätetyt lapset tai eläimet saattavat saada auton liikkeelle ja vaarantaa itsensä tai muun liikenteen, esim. seuraavilla toimilla:

- ▷ Start-stop-painikkeen painaminen.
- ▷ Seisontajarrun vapautus.
- ▷ Ovien ja ikkunoiden avaaminen ja sulkeminen.
- ▷ Valitsinvivun siirtäminen asentoon N.
- ▷ Auton varusteiden käyttäminen.

Tämä aiheuttaa loukkaantumis- ja hengenvaaran. Älä jätä lapsia tai eläimiä autoon valvomatta. Kun poistut autosta, ota auton avain mukaasi ja lukitse auto.

Toiminnon edellytykset

- ▷ Voimassa oleva ConnectedDrive-sopimus.
- ▷ Autoon integroitu SIM-kortti on käytössä.
- ▷ Matkapuhelinyhteys.
- ▷ Vastaavien tietojen siirrolle on annettu suostumus tietosuojavalikossa.

Lisätietoa:

Tietosuoja, katso sivu [73](#).

Päivityksen haku

Toimintoedellytys

Remote Software Upgrade -ohjelmistopäivitystä voi hakea vain, kun käyttövalmius on kytketty.

Automaattinen haku

Auto hakee säännöllisesti taustalla päivityksiä.

Manuaalinen haku

1. "MENU"
2. "Kaikki sovellukset"
3. "Järjestelmäasetukset"
4. "Remote Software Upgrade"
5. "Hae päivityksiä"
6. Noudata monitoiminäyttöön tulevia ohjeita.

Päivityksen lataaminen

Automaattinen lataus

Käytettävissä olevat Remote Software Upgrade -tiedot ladataan automaattisesti autoon. Latauslupaa ei tarvita.

BMW sovelluksesta

BMW sovelluksessa näytetään päivityksen ollessa saatavissa tietoa uudesta ohjelmistoversiosta.

Päivitystiedot voi tällöin ladata esim. käytettävissä olevan WLAN-yhteyden kautta mobiililaitteeseen.

Tämän jälkeen tiedot voi siirtää mobiililaitteesta autoon.

Tämä siirto nopeuttaa tietojen latausta, esim. alueilla, joilla on huono matkapuhelinyhteys.

1. Lataa päivitys BMW sovelluksessa älypuhelimien.
2. Seuraa BMW sovelluksen ohjeita.
3. Muodosta yhteys autoon.
 - ▷ iOS: Yhdistä Bluetooth-audio ja WLAN.
 - ▷ Android: Yhdistä Bluetooth-audio ja WLAN.

Päivityksen tiedonsiirto mobiililaitteesta autoon tapahtuu taustalla vain ajon aikana.

4. Noudata monitoiminäyttöön tulevia ohjeita.

Lisätietoa:

Mobiililaitteiden yhdistäminen autoon, katso Navigointi-, viihde- ja viestintätoimintojen käyttöohjekirja.

Versiotiedot

Yleistä

Versiotiedoissa kuvataan Remote Software Upgraden sisältämät päivitykset. Latauksen aikana ja onnistuneen asennuksen jälkeen versiotiedot voidaan näyttää monitoiminäytössä.

Kyseiset tiedot ovat saatavissa myös ConnectedDrive-asiakasportaalista.

Tietojen näyttäminen

Näyttäminen autossa:

1. "MENU"
2. "Kaikki sovellukset"
3. "Järjestelmäasetukset"
4. "Remote Software Upgrade"
5. ▷ Tällä hetkellä asennettuna olevan version näyttäminen:
 - "Asennettu versio:"
 - ▷ Uuden, saatavissa olevan version näyttäminen:
 - "Tietoja versiosta"
6. Noudata monitoiminäyttöön tulevia ohjeita.

Näyttäminen internetissä ConnectedDrive-asiakasportaalissa:

www.bmw-connecteddrive.com.

Päivityksen asentaminen

Yleistä

- ▷ Remote Software Upgrade -päivitysten asentaminen saattaa poistaa muut kuin autonvalmistajan tekemät ohjelmistomuutokset, kuten suorituskyvyn noston.
- ▷ Muiden kuin valmistajan suorittamat ajoneuvon sähköjärjestelmään tehdyt muutokset voivat johtaa asennuksen keskeytymiseen.
- ▷ Asennus aloitetaan vasta hyväksynnän jälkeen.
- ▷ Asennus voi kestää noin 20–30 minuuttia.
- ▷ Asennusta ei voi keskeyttää.
- ▷ Asennuksen aikana autoa ei voi käyttää.
- ▷ Autosta voi poistua asennuksen aikana.
- ▷ Asennus keskeyttää auton latauksen.
- ▷ Auton latausta ei mahdollisesti jatketa automaattisesti asennuksen päätyttyä.

Asennuksen edellytykset

- ▷ Auton akun varaustila on riittävä.
- ▷ Ulkolämpötila on vähintään -10 °C.
- ▷ Auto on vaakatasossa.
- ▷ Hätävilkut on kytketty pois päältä.
- ▷ Valitsinvivun asento P on kytketty.
- ▷ Ajovalmius on kytketty pois käytöstä.

Noudata tarvittaessa monitoiminäytössä näkyviä muita edellytyksiä koskevia ohjeita.

Jos edellytykset eivät täyty, esim. auton akun riittävä varaustila, päivitystä ei tarjota asennusta varten.

Tarkkaile asennuksen mahdollisuutta esim. pitkän akun latauksen jälkeen.

Auton valmisteleminen

- ▷ Pysäköi auto muu liikenne huomioiden turvallisesti yleisen tien ulkopuolelle.
- ▷ Matkapuhelinyhteys on varmistettava, jotta esim. asennuksen keskeytyessä voidaan lähettää virheilmoitus autonvalmistajalle.
- ▷ Sulje ikkunat.
- ▷ Sulje tavaratila.
- ▷ Poista sähköä kuluttavat laitteet, kuten matkapuhelin.
- ▷ Irrota perävaunu tai kuormateline.
- ▷ Ajoneuvon avaimen tulee olla asennuksen hyväksyntähetkellä autossa.
- ▷ Sammuta ulkovalot.
- ▷ Irrota diagnoosipistokkeeseen liitetyt laitteet.

Asennus heti

Kun kaikki edellytykset täyttyvät, päivitys voidaan asentaa heti.

1. "MENU"
2. "Kaikki sovellukset"
3. "Järjestelmäasetukset"
4. "Remote Software Upgrade"

5. "Käynnistä päivitys nyt"
6. Noudata monitoiminäyttöön tulevia ohjeita.

Ajastettu asennus

Ajon päätyttyä päivitys voidaan asentaa automaattisesti ajastetusti määritettynä ajankohdaksi, esim. yöllä. Asennus voi olla järkevää siirtää myöhempään ajankohtaan, jotta toimintaedellytykset täyttyvät, esim. auton akun riittävä varaustila.

1. "MENU"
2. "Kaikki sovellukset"
3. "Järjestelmäasetukset"
4. "Remote Software Upgrade"
5. Valitse haluamasi asetukset.

Asennus käynnistetään automaattisesti, kun:

- ▷ Kaikki asennuksen edellytykset täyttyvät.
- ▷ Kaikki edellytykset täyttyvät edelleen asennusajankohdaksi.

Ajastin kytketään pois toiminnasta, kun ajovalmius kytketään.

Toiminnon rajoitukset

Päivityksen aikana suurin osa toiminnoista ei ole tilapäisesti käytettävissä, esim.:

- ▷ Hätävilkut.
- ▷ Keskuslukitus, ja mahd. Comfort Access.
- ▷ Seisontavalot.
- ▷ Äänimerkki.
- ▷ Varashälytin.
- ▷ Hätäpuhelu.
- ▷ Lasinnostimet.
- ▷ Lasikattoluukku.
- ▷ Takaluukun tai tavaratilan luukun käyttö
- ▷ Latausliitännän luukun lukitus.
- ▷ Tarvittaessa ulosmenovaroitukset.

Jos autossa on kehyksättömät ovet, ikkunaa ei ehkä voi enää sulkea täysin.



Kuljettajan oven voi avata ja lukita ulkopuolelta mekaanisella avaimella.

Sähköisellä lukolla varustettujen autojen kohdalla lukko voi ajoittain olla pois toiminnasta. Tällöin autosta voi poistua avaamalla kuljettajan oven lukituksen manuaalisesti.

Lisätietoa:

Keskuslukituksen painikkeet, katso sivu 96.

Onnistuneen päivityksen jälkeen

Auton käyttöä voi jatkaa heti.

Tilatut palvelut, kuten reaaliaikaiset liikennetiedotukset tai Remote Services -palvelut, otetaan seuraavan ajon aikana automaattisesti uudelleen käyttöön.

Jos auto on ollut pitkään käyttämättömänä, lataa akku tarvittaessa latauskaapelilla.

Toimintahäiriö

Seuraa toimintahäiriön kohdalla monitoiminäytön tai BMW sovelluksen ohjeita.

Jos toimintahäiriötä ei voi korjata, ota yhteys valmistajan Service-toimipisteeseen, muuhun valtuutettuun Service-toimipisteeseen tai valtuutettuun ammattitaitoiseen korjaamoon.

Käyttöohjekirjan voimassaolo

Auton valmistus

Tehdastuotannon hetkellä painettu käyttöohjekirja on ajantasaisin tietoväline.

Auton ohjelmistopäivityksen jälkeen

Auton ohjelmistopäivityksen, esim. Remote Software Upgrade -päivityksen, jälkeen auton integroitu käyttöohjekirja päivittyy uusimmilla tiedoilla.

Omat asetukset

Auton varusteet

Tässä luvussa kuvataan tällä hetkellä ja jatkossa mallikohtaisesti saatavissa olevia varusteita, järjestelmiä ja toimintoja, joita ei välttämättä ole omassa autossasi.

Lisätietoa:

Ajoneuvon varusteet, katso sivu [8](#).

Tietosuoja

Tiedonsiirto

Periaate

Autossa on useita palveluita, joiden käyttäminen edellyttää tiedonsiirtoa BMW:lle tai muulle palveluntarjoajalle.

Yleistä

Joidenkin palveluiden osalta tiedonsiirron voi kytkeä pois toiminnasta. Kun tiedonsiirto on kytketty pois toiminnasta, kyseistä palvelua ei voi käyttää.

Asetukset

Tiedonsiirron voi määrittää yksilöllisesti eri vaiheissa tai yksittäisille palveluille.

1. "MENU"
2. "Ajon. sovellukset"
3. "Järjestelmäasetukset"
4. "Tietosuoja"
5. Valitse haluamasi asetus.

Henkilökohtaisten tietojen poistaminen auton muistista

Periaate

Auto tallentaa henkilökohtaiset käyttötiedot, kuten tallennetut radioasemat. Nämä tiedot voidaan poistaa lopullisesti iDriven avulla.

Yleistä

Varustelusta riippuen esim. seuraavat tiedot poistetaan:

- ▷ BMW tunnukset tai kuljettajan profiilit.
- ▷ Tallennetut radioasemat.
- ▷ Tallennetut pikavalinnat.
- ▷ Navigointitiedot, esim. tallennetut kohteet.
- ▷ Puhelinmuistio.
- ▷ Online-tiedot, esim. suosikit, evästeet.
- ▷ Office-tiedot, esim. puhemuistiot.
- ▷ Sisäänkirjautumistiedot.
- ▷ Digitaalinen avain.

Tietojen poistaminen voi kestää jopa 15 minuuttia. Lisäksi ajoneuvo poistetaan BMW-sovelluksesta ja ConnectedDrive-asiakasportaalista, jolloin etätoimintoja ei voi enää käyttää.

Toiminnon edellytykset

- ▷ Tietojen poistaminen on mahdollista vain, kun auto on paikallaan.
- ▷ Ajoneuvon avaimen tulee olla autossa.

Tietojen poistaminen

Autoon tallennetut henkilökohtaiset tiedot poistetaan, kun auto palautetaan tehdasasetuksiin.

Lisätietoa:

Auton tietojen nollaaminen, katso sivu [74](#).

Auton tietojen nollaaminen

Kaikki yksilölliset asetukset voidaan palauttaa tehdasasetuksiin, kun ajovalmius on kytketty käytöstä. Ajoneuvon avaimen tulee olla autossa.

1. "MENU"
2. "Ajon. sovellukset"
3. "Järjestelmäasetukset"
4. "Ajoneuvon tietojen resetointi"
5. "Ajoneuvon tietojen resetointi"

Jos autossa on otettu käyttöön asetuksen synkronointi tiettyä BMW-tunnusta käytettäessä, henkilökohtaiset asetukset jäävät BMW Cloudiin.

BMW-tunnus / kuljettajan profiilit

Periaate

ConnectedDrive-maissa BMW tunnus toimii henkilökohtaisena kirjautumisena kaikkiin BMW:n tarjoamiin palveluihin. BMW-tunnusta voi käyttää autossa henkilökohtaisten auton asetusten tallentamiseen ja käyttöönnottoon.

Muissa kuin ConnectedDrive-maissa henkilökohtaiset auton asetukset voi tallentaa kuljettajan profiiliin.

Yleistä

BMW-tunnus on rekisteröitävä kerran. BMW-tunnuksen voi rekisteröidä BMW-sovelluksella, ConnectedDrive-portaalissa tai huoltopisteessä.

Kuljettajan profiili määritetään autossa.

Jos autoa käyttää useampi henkilö, heistä jokainen voi luoda oman BMW-tunnuksensa tai kuljettajan profiilinsa henkilökohtaisten asetusten tallentamista varten.

Kun BMW-tunnus tai kuljettajan profiili otetaan käyttöön, siihen tallennetut asetukset otetaan käyttöön autossa.

Monet autoon BMW tunnusta varten tallennetut asetukset voidaan synkronoida BMW Cloudiin. Näin kyseiset asetukset ovat käytettävissä kaikissa autoissa, joissa käytetään samaa BMW tunnusta.

Autoon voi tallentaa seitsemän BMW tunnusta tai seitsemän kuljettajan profiilia.

BMW-tunnus tai kuljettajan profiili voidaan ottaa käyttöön jo lukituksen avaamisen yhteydessä. Tätä varten BMW tunnukseen tai kuljettajan profiiliin on määritettävä kuljettajan tunnistus ajoneuvon avaimen tai digitaalisen avaimen avulla.

Jos auton lukitusta avattaessa ei oteta käyttöön BMW-tunnusta tai kuljettajan profiilia, auton asetukset ovat vierasprofiiliin mukaisia.

Toiminnon edellytykset

BMW-tunnusta tai kuljettajan profiilia luotaessa, vaihdettaessa tai poistettaessa tai sitä muokattaessa auto saa liikkua korkeintaan kävely nopeudella.

Rekisteröityminen autoon BMW tunnuksella ja synkronointi BMW Cloudiin on mahdollista vain, kun auton matkapuhelinyhteys on muodostettu.

Tervehdysikkuna

Auton lukituksen avaamisen jälkeen monitoiminäyttöön avautuu tervehdysikkuna. Tervehdyksen esitystapa riippuu seuraavista edellytyksistä:

- ▶ Autoon ei ole tallennettu BMW tunnusta ja kuljettajan profiilia:
Tervehdys on neutraali. Järjestelmä ehdottaa BMW tunnuksen lisäämistä tai kuljettajan profiiliin luomista.
- ▶ Ajoneuvon avaimen tai digitaalisen avaimen ei ole määritetty BMW tunnusta tai kuljettajan profiilia:

Tervehdys on neutraali. Järjestelmä tarjoaa tallennettuja BMW tunnuksia tai kuljettajan profiileja valittaviksi. Lisäksi on mahdollista lisätä uusi BMW tunnus tai luoda uusi kuljettajan profiili.

- ▷ Ajoneuvon avaimeen tai digitaaliseen avaimeseen on määritetty BMW-tunnus tai kuljettajan profiili:

Tervehdys on personoitu, tallennetut asetukset otetaan käyttöön. BMW tunnusta tai kuljettajan profiilia voi vaihtaa.

Kun ajovalmius kytketään tai monitoiminäyttöä napautetaan tervehdysikkunan ulkopuolella, tervehdys häviää näkyvistä.

BMW-tunnuksen rekisteröinti

Seuraavat toimenpiteet on tehtävä, jotta BMW-tunnusta voidaan käyttää:

- ▷ BMW-tunnuksen rekisteröinti.
- ▷ Henkilökohtaisen ConnectedDrive-tilin aktiivointi.
- ▷ BMW-tunnuksen lisääminen tai vahvistaminen autossa.

BMW-tunnuksen rekisteröinti BMW-sovelluksen kautta voidaan käynnistää autossa.

1.  Napauta symbolia tai omaa kuvaa tilalistassa.
2. "Lisää BMW-tunnus"
3. "Rekisteröi nyt"
4. Skannaa näytössä näkyvä QR-koodi.
BMW-tunnus luodaan älypuhelimella.

Vaihtoehtoisesti BMW-tunnus voidaan rekisteröidä ja lisätä autoon huoltopisteessä. Tämän jälkeen BMW-tunnus on vahvistettava kyseisen ajoneuvon monitoiminäytössä.

BMW tunnuksen lisääminen

Olemassa oleva BMW-tunnus voidaan lisätä autoon seuraavasti:

1.  Napauta symbolia tai omaa kuvaa tilalistassa.
2. "Lisää BMW-tunnus"
3. ▷ "Kirjautu My BMW -sovelluksella"
▷ "Kirjautu BMW-tunnuksella"
4. ▷ Skannaa näytössä näkyvä QR-koodi. BMW-tunnus otetaan käyttöön BMW-sovelluksessa.
▷ Syötä BMW tunnuksen kirjautumistiedot.
5. Maasta riippuen seuraavat asetukset voidaan valita:
▷ "BMW Cloudin sisältämät asetukset"
BMW Cloudiin tallennetut asetukset otetaan käyttöön.
▷ "Nykyiset asetukset"
Jos autossa on valittuna vierasprofiili, vierasprofiilin asetukset otetaan käyttöön.
▷ "Jatka"

Auto liitetään käyttäjän BMW-sovellukseen.

BMW-tunnuksen vahvistaminen

Jos BMW-tunnus on luotu ja lisätty autoon huoltopisteessä, se on sen jälkeen vahvistettava autossa seuraavasti:

1. Valitse BMW-tunnus.
2. Valitse haluamasi vahvistus:
▷ Skannaa näytössä näkyvä QR-koodi BMW-sovelluksella.
▷ Anna BMW-tunnuksen salasana.

BMW sovellus

Jos autoon on lisätty BMW-tunnus, auto lisätään automaattisesti BMW-sovellukseen. Näin tässä ajoneuvossa voidaan käyttää BMW-sovelluksen toimintoja. Tämä kuitenkin edellyt-

tää, että BMW-sovellusta käytetään samalla BMW-tunnuksella.

Vaihtoehtoisesti auto voidaan lisätä BMW-sovellukseen huoltopisteessä. Tässä tapauksessa BMW-tunnus on ensin vahvistettava kyseisen auton monitoiminäytössä.

Harvinaisissa tapauksissa BMW-sovelluksen toimintojen käyttö voi olla rajoitettua kyseisen auton kohdalla. Lisähuomautus näytetään monitoiminäytössä.

Kuljettajaprofiilin luominen

1.  Napauta symbolia tai omaa kuvaa tilastassa.
2. "Lisää kuljettajan profiili"
3. Nimeä kuljettajan profiili.
4. Valitse haluamasi asetus:
"Nykyiset asetukset"
Jos autossa on valittuna vierasprofiili, vierasprofiilin asetukset otetaan käyttöön.

Pääkäyttäjä

Siitä henkilöstä tulee pääkäyttäjä, joka lisää ensimmäisenä BMW-tunnuksensa autoon ja auton BMW-sovellukseen. Vaihtoehtoisesti huoltopiste voi määrittää pääkäyttäjän.

Pääkäyttäjä voi käyttää esimerkiksi seuraavia asetusvaihtoehtoja:

- ▷ Autoon tallennettujen BMW-tunnusten poistaminen.
- ▷ Pääkäyttäjän roolin siirtäminen toiseen BMW-tunnukseseen.
- ▷ Auton tietosuoja-asetusten käyttöönotto.
- ▷ Digitaalisen pääavaimen luominen.

Lisätietoa:

BMW Digital Key, katso sivu [94](#).

Kuljettajan tunnistuksen määrittäminen

BMW tunnukselle tai kuljettajan profiilille voi määrittää kuljettajan tunnistuksen ja PIN-koodin.

Kuljettajan tunnistus tarjoaa seuraavat ominaisuudet:

- ▷ BMW-tunnus tai kuljettajan profiili ja tallennetut asetukset otetaan automaattisesti käyttöön.
- ▷ Muut eivät pääse käyttämään asetuksia.

Kuljettajan tunnistus määritetään välittömästi BMW tunnuksen lisäämisen jälkeen tai kuljettajan profiilin luomisen jälkeen.

Ennen kuljettajan tunnistuksen valitsemista on määritettävä PIN-koodi.

- ▷ "Valitse PIN"
PIN-koodin avulla BMW-tunnuksen tai kuljettajan profiilin voi ottaa käyttöön, myös, kun määritetty ajoneuvon avain tai digitaalinen avain ei ole käytettävissä.
- ▷ "Ajoneuvon avain"
BMW tunnukseseen tai kuljettajan profiiliin määritetään ajoneuvon avain, jonka järjestelmä tunnistaa auton sisätilassa.
- ▷ "Digital Key"
BMW tunnukseseen tai kuljettajan profiiliin määritetään digitaalinen avain, jonka järjestelmä tunnistaa auton sisätilassa.

Automaattinen kuljettajan tunnistus

Kun kuljettajan tunnistus on tehty, BMW-tunnuksen tai kuljettajan profiilin automaattinen aktivointi suoritetaan seuraavasti:

- ▷ Avaamalla auton lukitus painamalla määritetyn ajoneuvon avaimen painiketta.
- ▷ Avaamalla auton lukitus oven ulkokaivasta. Määritetty ajoneuvon avain tai mää-

ritetty digitaalinen avain on kuljetettava mukana.

- ▶ Automaattisella avauksella autoa lähestyttäessä. Määritetty ajoneuvon avain tai määritetty digitaalinen avain on kuljetettava mukana. Digitaalisen avaimen tunnistus ei maakohtaisesti välttämättä ole käytettävissä.

Jos lähellä autoa on useita ajoneuvon avaimia tai digitaalisia avaimia, BMW-tunnus tai ajo-profiili aktivoidaan seuraavassa prioriteettijärjestyksessä:

- ▶ Auton lukituksen avaamiseen käytettävä avain käynnistää määritetyn BMW-tunnuksen tai kuljettajan profiilin aktivoinnin. Vierasprofiili otetaan käyttöön, jos auton lukitus avataan avaimella, johon ei ole määritetty BMW-tunnusta tai kuljettajan profiilia.
- ▶ Kun ajoneuvon avain ja digitaalinen avain tunnistetaan samanaikaisesti, digitaalinen avain käynnistää määritetyn BMW-tunnuksen tai määritetyn kuljettajan profiilin aktivoinnin.
- ▶ Jos kuljettajan ovessa havaitaan BMW-tunnuksen tai kuljettajan profiilin aktivoinnin jälkeen toinen avain, BMW-tunnus tai viimeksi havaitun avaimen kuljettajan profiili aktivoituu.
Jos tähän avaimeen ei ole määritetty BMW-tunnusta eikä kuljettajan profiilia, vierasprofiili aktivoituu.

Asetusten synkronointi

Kun synkronointi on käytössä, esimerkiksi seuraavat asetukset synkronoidaan jatkuvasti:

- ▶ BMW-tunnus, esim. profiilikuva.
- ▶ Navigointi, esim. viimeiset kohteet, kotiosoite tai kartta-asetukset.
- ▶ Media, esim. suosikit tai tallennettu radio-asema.
- ▶ iDrive, esim. päävalikon asetukset, kieli tai yksiköt.

- ▶ Henkilökohtainen avustaja, esim. ehdotukset tai aktivoitaisana.
- ▶ Ulkovalot, esim. kaistanvaihdon osoitus ja saattovalot.

Seuraavat asetukset synkronoidaan vain ensimmäisellä sisäänkirjautumiskerralla:

- ▶ Istuimen ja ilmastoinnin mukavuusasetukset, esim. kuljettajan istuimen asento tai lämpötilan säätö.
- ▶ Tietosuojavalikko.

BMW tunnuksen / kuljettajan profiilin valitseminen

Jos BMW-tunnuksen tai kuljettajan profiilin uudelleentunnistus auton ovien lukituksen avauksen yhteydessä ei onnistunut, BMW-tunnus tai kuljettajan profiili valitaan aloitusikkunasta.

BMW tunnuksen tai kuljettajan profiilin voi milloin tahansa vaihtaa iDriven kautta:

1.  Napauta symbolia tai omaa kuvaa tilastilassa.
2. ▶ "Vaihda BMW-tunnus"
▶ "Vaihda kuljett. profiilia"
3. Valitse BMW tunnus tai kuljettajan profiili.
4. Anna tarvittaessa PIN-koodi.

BMW tunnus tai kuljettajan profiili otetaan käyttöön, tallennetut asetukset ladataan.

Vierasprofiili

Jokainen voi ottaa vierasprofiilin käyttöön ja muuttaa sitä.

Vierasprofiili on seuraavissa tilanteissa automaattisesti käytössä:

- ▶ BMW tunnusta ei vielä ole lisätty tai kuljettajan profiilia ei vielä ole luotu.
- ▶ Ajoneuvon avaimeen tai digitaaliseen avaimeseen, jolla auton lukitus avattiin, ei ole määritetty BMW tunnusta tai kuljettajan profiilia.



Vierasprofiilia koskevat seuraavat rajoitukset:

- ▶ Vierasprofiilissa on valittuja toimintoja, jotka eivät käytä henkilökohtaisia tietoja. Tällaisia ovat muun muassa navigointitoiminnot ja suosikkien tallentaminen. Lisätietoa tietojenkäsittelystä on ConnectedDrive-tietosuojaperiaatteissa/palvelunkuvauksissa.
- ▶ Vierasprofiiliin nimeä ei voi muuttaa.
- ▶ Vierasprofiiliin ei voi määrittää PIN-suojasta.
- ▶ Vierasprofiiliin ei voi määrittää kuljettajan tunnustusta.
- ▶ ConnectedDrive-maissa synkronointi BMW Cloudiin ei ole mahdollista.

Vierasprofiili valitaan tervehdysikkunasta tai iDriven kautta:

1.  Napauta symbolia tai omaa kuvaa tilastassa.
2. ▶ "Vaihda BMW-tunnus"
 - ▶ "Vaihda kuljett. profiilia"
3. "Jatka vieras- käyttäjänä"

BMW tunnuksen / kuljettajan profiilin poistaminen

1.  Napauta symbolia tai omaa kuvaa tilastassa.
2. ▶ "Vaihda BMW-tunnus"
 - ▶ "Vaihda kuljett. profiilia"
3.  Napauta haluamasi BMW tunnuksen tai kuljettajan profiiliin symbolia.

BMW-tunnuksen poistaminen autosta poistaa auton BMW-sovelluksesta. Kun BMW-tunnus on synkronoitu BMW Cloudiin, pilvipalveluun tallennetut tiedot säilyvät BMW-tunnuksen poistamisen jälkeen. Kun parhaillaan käytössä oleva BMW-tunnus poistetaan, vierasprofiili otetaan käyttöön.

Kun auto poistetaan BMW-sovelluksesta, vastaava BMW-tunnus poistetaan autosta. Jos BMW-tunnus on synkronoitu BMW Cloudiin, pilvipalveluun tallennetut BMW-tunnuksen tiedot säilytetään.

Kun auto poistetaan pääkäyttäjän BMW-sovelluksesta, se poistetaan myös muiden käyttäjien BMW-sovelluksista. Vastaavat BMW-tunnukset poistetaan autosta.

Kun auton tehdasasetukset palautetaan, auto poistetaan kaikkien käyttäjien BMW-sovelluksista ja kaikki BMW-tunnukset poistetaan autosta.

Ajoneuvon avaimen luovuttaminen

Ajoneuvon avaimella, johon on määritetty BMW tunnus tai kuljettajan profiili, voi tarkastella ja muuttaa tallennettuja henkilökohtaisia asetuksia.

Ennen ajoneuvon avaimen luovuttamista muille mahdollisesti määritetty kuljettajan tunnustus tulee poistaa. Kuljettajan tunnustuksen muutokset voi tehdä BMW tunnuksen tai kuljettajan profiilin asetuksissa.

BMW Digital Key mahdollistaa digitaalisen avaimen luovuttamisen toiselle kuljettajalle, kun halutaan, että muut voivat käyttää autoa.

Lisätietoa:

BMW Digital Key, katso sivu [94](#).

Asetukset

Yleistä

BMW tunnuksen lisäämisen tai kuljettajan profiilin luomisen yhteydessä valittuja asetuksia voi muuttaa.

1.  Napauta symbolia tai omaa kuvaa tilastassa.
2. "Asetukset"

BMW tunnuksen kohdalla seuraavat asetukset ovat mahdollisia:

- ▶ Kuljettajan tunnustustapa.
- ▶ Profiilikuva.
- ▶ Synkronointi BMW Cloudiin.
- ▶ Henkilökohtainen puhuttelu.

Kuljettajan profiilin kohdalla seuraavat asetukset ovat mahdollisia:

- ▷ Kuljettajan tunnistustapa.
- ▷ Profiilikuva.
- ▷ Profiilin nimi.

Profiilikuvan valitseminen

Profiilikuvan voi valita esimääritetyistä profiilikuvista:

1.  Napauta symbolia tai omaa kuvaa tilastassa.
2. "Asetukset"
3. "Profiilikuvan hallinta"
4. "Valitse profiilikuva"

BMW-tunnusta varten voi valita henkilökohtaisen profiilikuvan BMW-sovelluksesta. Tätä varten synkronoinnin BMW Cloudin kanssa tulee olla valittuna asetuksissa. Kun profiilikuva on valittu BMW-sovelluksesta, esimääritetyistä kuvista voi valita vasta sen jälkeen, kun profiilikuva poistetaan BMW-sovelluksesta tai synkronisointi keskeytetään.

Järjestelmän rajat

Auto ei välttämättä aina tunnista kuljettajaa ajoneuvon avaimen tai digitaalisen avaimen kautta, esim. seuraavissa tilanteissa:

- ▷ Kuljettajaa vaihdettaessa ilman, että autoa on lukittu tai sen lukitusta avattu.
- ▷ Jos auton ulkopuolella kuljettajan puolella on useampia ajoneuvon avaimia tai digitaalisia avaimia, joihin on määritetty BMW tunnus tai kuljettajan profiili.
- ▷ Jos auton lukitus on avattu BMW sovelluksen kautta.

BMW tunnukselle tallennettujen henkilökohtaisten asetusten käyttöön muissa autoissa liittyy teknisiä rajoituksia. Esimerkiksi tiliin on voitu tallentaa asetuksia järjestelmiä varten, joita ei ole muissa autoissa tai joista ei ole yhteensopivaa versiota muissa autoissa.

Avaaminen ja sulkeminen

Auton varusteet

Tässä luvussa kuvataan tällä hetkellä ja jatkossa mallikohtaisesti saatavissa olevia varusteita, järjestelmiä ja toimintoja, joita ei välttämättä ole omassa autossasi.

Lisätietoa:

Ajoneuvon varusteet, katso sivu [8](#).

Auton avain

Yleistä

Auton mukana toimitetaan kaksi ajoneuvon avainta, ja kummassakin on mekaaninen avain.

Jokaisessa auton avaimessa on vaihdettava paristo.

Varustelusta ja maakohtaisista varusteista riippuen painikkeiden toiminnoille voi määrittää eri asetuksia.

Ajoneuvon avaimelle voi määrittää BMW tunnuksen tai kuljettajan profiilin yksilöllisillä asetuksilla.

Huoltotarvetta koskevia tietoja varten huoltotiedot tallennetaan auton avaimen.

Kun poistut autosta, ota auton avain mukaasi, jotta et vahingossa lukitse sitä auton sisälle.

Turvallisuusohje

VAROITUS

Auton avaimessa on nappiparisto. Paristot tai nappiparistot voivat joutua nieluun ja aiheuttaa kahden tunnin sisällä vakavia tai hengenvaarallisia vammoja, kuten sisäisiä palovammoja tai syöpymiä. Tämä aiheuttaa loukkaantumis- ja hengenvaaran. Pidä ajoneuvon avain ja paristot lasten ulottumatto-

missa. Jos epäilet, että paristo tai nappiparisto on nieltä tai se on joutunut kehon sisälle, käänny välittömästi lääkärin puoleen.

Yleiskuvaus



Ajoneuvon avaimen painikkeet.

Symboli **Merkitys**



Lukituksen avaaminen.



Lukitseminen.

Latausnäytön näyttäminen, katso sivu [158](#).



Tavaratilan avaaminen/sulkeminen.



Toiminto voidaan asettaa:

Saattovalot, katso sivu [168](#).

Pysäköinti-ilmastointi, katso sivu [289](#).

Auton lisäavaimet

Auton lisäavaimia voi tilata valmistajan Service-toimipisteestä, muusta valtuutetusta Service-toimipisteestä tai valtuutetusta ammattitaitoisesta korjaamosta.

Auton avaimen katoaminen

Valmistajan Service-toimipiste, muu valtuutettu Service-toimipiste tai valtuutettu ammattitaitoinen korjaamo voi estää kadonneen auton avaimen käytön ja antaa sen tilalle uuden.

Jos hävinnyt ajoneuvon avain on liitetty BMW-tunnukseen tai kuljettajan profiiliin, yhteys kyseiseen ajoneuvon avaimeseen on poistettava. BMW tunnukselle tai kuljettajan profiilille voidaan tämän jälkeen määrittää uusi ajoneuvon avain.

Pariston vaihto

HUOMAUTUS

Soveltumattomat paristot voivat vaurioittaa paristokäyttöistä laitetta. Tämä aiheuttaa ai-neellisten vahinkojen vaaran. Vaihda tyhjän pariston tilalle vain jännitearvoltaan, kooltaan ja ominaisuuksiltaan vastaava paristo.

1. Pidä painike (nuoli 1) painettuna, työnnä suojusta (nuoli 2) eteenpäin ja irrota se sivusuunnassa.



2. Vedä paristolokero sivukautta ajoneuvon avaimesta.



3. Poista paristo paristolokerosta.



4. Aseta 3 V:n CR 2032 -paristo plusnapa alaspäin paikalleen.

5. Työnnä paristolokero ajoneuvon avaimiin.

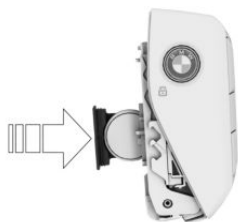

6. Aseta suojus ajoneuvon avaimiin.



Toimita käytetyt paristot hävitettäviksi valmistajan Service-toimipisteeseen, muuhun valtuutettuun Service-toimipisteeseen tai valtuutettuun ammattitaitoiseen korjaamoon tai yleiseen ongelmajätteiden keräyspisteeseen.

Mekaaninen avain

Yleistä

Auton voi lukita ja avata lukituksesta mekaanisella avaimella ilman auton avainta.

Maakohtaisista varusteista riippuen mekaaninen avain sopii hansikaslokeroon.

Etumatkustajan turvatyynyn avainkytkintä voi käyttää mekaanisella avaimella mallista ja varustetasosta riippuen.

Turvallisuusohje

VAROITUS

Joissakin maakohtaisissa varusteissa lukituksen avaaminen sisäpuolelta vaatii erityisosaamista.

Pitkät oleskeluajat kuumassa autossa aiheuttavat vammautumis- ja hengenvaaran. Älä lukitse autoa ulkopuolelta, kun autossa on matkustajia.

Mekaanisen avaimen poistaminen

1. Pidä painike (nuoli 1) painettuna, työnnä suojusta (nuoli 2) eteenpäin ja irrota se sivusuunnassa.



2. Vedä mekaaninen avain ajoneuvon avaimen avoimelta puolelta ulos.



3. Poista mekaaninen avain ajoneuvon avaimesta.

Lukituksen avaaminen oven lukosta

1. Paina suojakansi sisään. Suojakansi avautuu hieman.

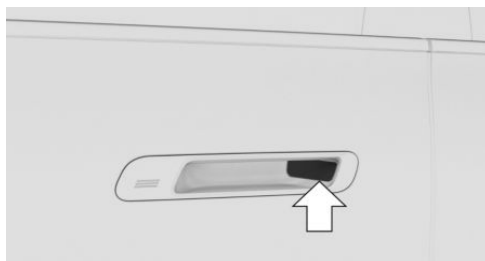

2. Vedä suojakantta sivulle niin, että oven lukko tulee näkyviin.

3. Avaa oven lukitus mekaanisella avaimella.



4. Vedä mekaaninen avain oven lukosta.

5. Sulje suojakansi painamalla sitä sisään.

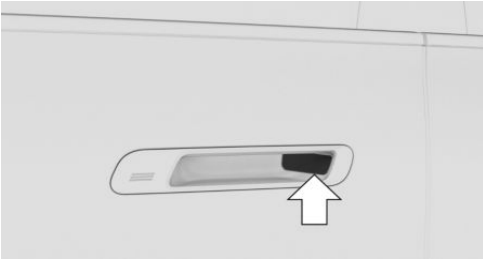

6. Avaa hieman suojakantta painamalla sitä uudelleen sisään.

7. Vedä suojakannesta, kunnes ovi avautuu.

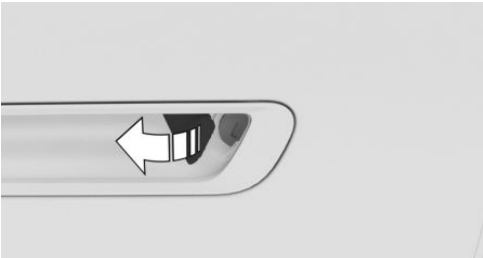

Muiden ovien lukitus on avattava sisäpuolelta.

Lukitseminen sivuoven lukosta

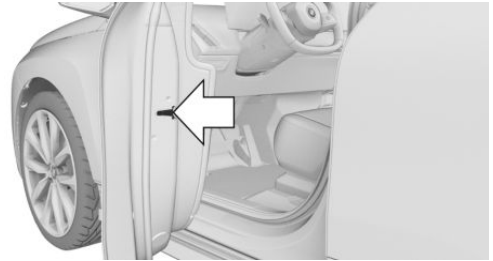

Sivuoven lukko kuljettajan ovelta.

1. Avaa hieman kuljettajan ovea.
2. Lukitse sivuoven lukko mekaanisella avaimella.

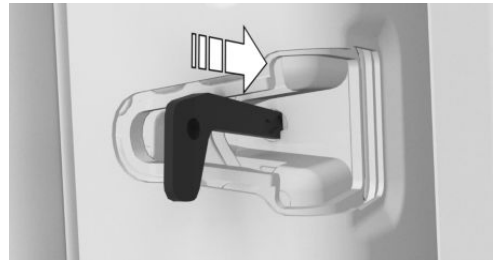

3. Sulje kuljettajan ovi.

Lukitse tarvittaessa myös muut ovet vastavasta sivuoven lukosta.

Varashälytyn

Jos auton lukitus avataan mekaanisella avaimella oven lukosta, päälle kytketty hälytyslaite aktivoituu, kun ovi avataan.

Käytä tällöin auton avaimen häiriötunnistusta, jotta voit kytkeä hälytyksen pois toiminnasta.

Jos auton lukitus avataan mekaanisella avaimella oven lukosta, hälytyslaite ei aktivoidu.

Auton avaimen häiriötunnistus

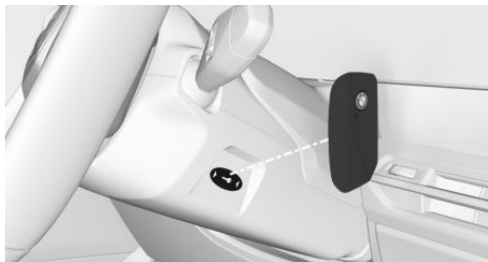

Jos ajoneuvon avainta ei tunnisteta, ajovalmiutta ei voi kytkeä.

Toimi tällöin seuraavasti:

1. Pidä auton avaimen taustapuoli ohjauspylvään merkintää vasten. Kiinnitä huomiota mittariston ilmoituksiin.
2. ▶ Kun ajoneuvon avain tunnistetaan: Kytke ajovalmius 10 sekunnin kuluessa.
 - ▶ Kun ajoneuvon avainta ei tunnisteta: Siirrä ajoneuvon avainta hieman ja yritä uudelleen.

Toimintahäiriö

Näyttöön saattaa avautua keskusvalvonta-viesti.

Auton avaimen tunnistaminen saattaa häiriintyä muun muassa seuraavista syistä:

- ▶ Auton avaimen paristo on tyhjä.
- ▶ Radioyhteydessä on häiriö, joka johtuu lähettimestä tai muista laitteista, joiden lähetysteho on suuri.
- ▶ Metalliesineet estävät auton avaimen toiminnan. Älä kuljeta auton avainta yhdessä metalliesineiden kanssa.
- ▶ Radioyhteydessä on häiriö, joka johtuu matkapuhelimista tai muista auton avaimen lähellä olevista elektronisista laitteista. Älä kuljeta auton avainta yhdessä elektronisten laitteiden kanssa.

- ▶ Radiosignaalin siirtohäiriö mobiililaitteiden, esim. matkapuhelimen, lataamisen takia.
- ▶ Auton avain on Wireless Charging -latauslokeron välittömässä läheisyydessä. Siirrä auton avain toiseen paikkaan.
- ▶ Radioyhteyshäiriö auton latauksen aikana. Häiriötilanteessa auton lukituksen voi avata ja auton voi lukita ulkopuolelta mekaanisella avaimella. Käytä ajoneuvon avaimen häiriötunnistusta ajovalmiuden kytkemiseen.

Pääsy auton sisätilaan

Turvallisuusohjeet

VAROITUS

Autossa olevat ihmiset tai eläimet voivat lukita ovet sisäpuolelta. Autoa ei tällöin voi avata ulkopuolelta. Se aiheuttaa loukkaantumisvaaran. Ota auton avain mukaan, jotta auton voi avata ulkopuolelta.

VAROITUS

Joissakin maakohtaisissa varusteissa lukituksen avaaminen sisäpuolelta vaatii erityiso- saamista.

Pitkät oleskeluajat kuumassa autossa aiheuttavat vammautumis- ja hengenvaaran. Älä lukitse autoa ulkopuolelta, kun autossa on matkustajia.

VAROITUS

Valvomatta autoon jätetyt lapset tai eläimet saattavat saada auton liikkeelle ja vaarantaa itsensä tai muun liikenteen, esim. seuraavilla toimilla:

- ▶ Start-stop-painikkeen painaminen.
- ▶ Seisontajarrun vapautus.

- ▷ Ovien ja ikkunoiden avaaminen ja sulkeminen.
- ▷ Valitsinvivun siirtäminen asentoon N.
- ▷ Auton varusteiden käyttäminen.

Tämä aiheuttaa loukkaantumis- ja hengenvaaran. Älä jätä lapsia tai eläimiä autoon valvomatta. Kun poistut autosta, ota auton avain mukaasi ja lukitse auto.

Käyttäytyminen lukituksen avauksen yhteydessä

Auton lukituksen avaamisen yhteydessä suoritetaan seuraavat toiminnot asetuksista riippuen:

- ▷ Vain kuljettajan oven ja latausluukun lukitus avataan tai auton kaikkien ovien lukitus avataan.
- ▷ Auton lukituksen avaus voidaan kuitata valomerkillä tai äänimerkillä.
- ▷ Lukituksen avauksen yhteydessä tervehdysvalot voivat syttyä.
- ▷ Ikkunaa voi kuljettajan oven avaamisen jälkeen laskea enemmän ja näin helpottaa autoon menemistä.

Lisäksi suoritetaan seuraavat toiminnot:

- ▷ Jos ajoneuvon avaimen on määritetty BMW-tunnus tai kuljettajan profiili, kyseinen BMW-tunnus tai kuljettajan profiili otetaan käyttöön.
- ▷ Sisävalo syttyy, ellei sitä ole sammutettu manuaalisesti.
- ▷ Varusteista riippuen ulkopeilit taittuvat.
Jos ulkopeilit on käännetty koria vasten sisätilan painikkeesta, ne eivät käänny ulos lukituksen avauksen yhteydessä.
- ▷ Varkaudenesto kytkeytyy pois toiminnasta.
- ▷ Varashälytys kytkeytyy pois toiminnasta.

Lisätietoa:

- ▷ Asetukset, katso sivu 98.
- ▷ Tervehdysvalot, katso sivu 168.
- ▷ BMW-tunnus / kuljettajan profiilit, katso sivu 74.

Käyttäytyminen lukituksen yhteydessä

Auton lukituksen avaamisen yhteydessä suoritetaan seuraavat toiminnot asetuksista riippuen:

- ▷ Auton lukitus voidaan kuitata valomerkillä tai äänimerkillä.
- ▷ Varusteista riippuen ulkopeilit voidaan lukituksen yhteydessä taittaa automaattisesti. Jos hätävilkut on kytketty, ulkopeilit eivät käänny koria vasten.
- ▷ Saattovalot voidaan syyttää lukituksen yhteydessä.

Seuraavat toiminnot suoritetaan:

- ▷ Kaikki ovet, takaluukku ja latausluukku lukittuvat.
- ▷ Varkaudenesto kytkeytyy toimintaan. Se estää ovien avautumisen ovien lukituspainikkeista tai ovien sisäpuolisista avauskahvoista.
- ▷ Varashälytys kytkeytyy toimintaan.

Kun ajovalmius on lukittaessa vielä toimintaan kytketty, auto antaa äänimerkin kaksi kertaa. Kytke ajovalmiustila tällöin pois käytöstä start-stop-painikkeella.

Lisätietoa:

Asetukset, katso sivu 98.

Ajoneuvon avaimella

Auton lukituksen avaaminen



Paina auton avaimen painiketta.

Jos asetuksista johtuen vain kuljettajan ovi ja latausluukku avataan, voit avata auton

muut lukitukset painamalla auton avaimen painiketta uudelleen.

Kun etuovi on avattu, auto on käyttövalmis. Valaistustoiminnot määräytyvät ympäristön valoisuuden mukaan.

Easy Entry



Aktivoi Easy Entry painamalla auton avaimen painiketta kaksi kertaa peräkkäin.

Asetuksista riippuen ovea avattaessa ikkuna laskeutuu lisää.

Auton lukitseminen

1. Sulje kuljettajan ovi.



2. Paina auton avaimen painiketta.

Oven ulkokahvasta

Periaate

Pääset autoon käyttämättä auton avainta.

Auton lähellä oleva ajoneuvon avain tunnisteetaan automaattisesti.

Yleistä

Toiminto on käytettävissä Comfort Access -toiminnon yhteydessä.

Maakohtaisesti auton lukituksen avaaminen ja lukitseminen oven ulkokahvasta on mahdollista myös yhteensopivalla älypuhelimella ja digitaalisella avaimella.

Lisätietoa:

BMW Digital Key, katso sivu [94](#).

Toiminnon edellytykset

- ▶ Pidä auton avain mukanasasi, esim. housun taskussa.
- ▶ Älypuhelimien Bluetooth-toiminnon on oltava käytössä, jotta lukitseminen ja lukituk-

sen avaaminen digitaalisella avaimella on mahdollista.

- ▶ Lukitsemista varten auton avaimen on oltava auton ulkopuolella ovien läheisyydessä.
- ▶ Lukituksen jälkeen tulee odottaa noin 2 sekuntia ennen lukituksen avaamista.

Auton lukituksen avaaminen etuovesta



Tartu etuoven tartuntasyvennykseen.

Auton lukituksen avaaminen takaovesta

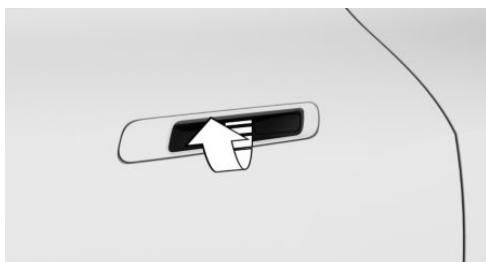

Avaa auton lukitus ja avaa takaovi pitämällä tartuntasyvennyksen painike painettuna.

Auton lukitseminen

1. Sulje kuljettajan ovi.
2. Kosketa lukitun etuoven ulkokahvan uritetua pintaa sormella noin 1 sekunnin ajan tartuntasyvennykseen tarttumatta.

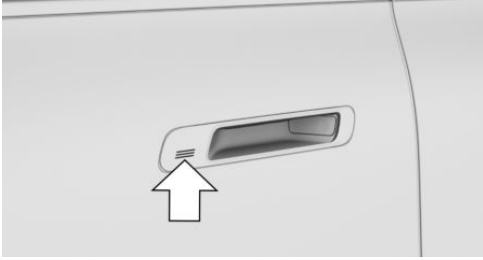

Toimintahäiriö

Vesi ja lumi voivat estää tunnistimia havaitsemasta yritystä lukita auto oven ulkokahvasta.

Jos auton avain ei toimi, lukitse tai avaa auton keskuslukitus oven lukosta mekaanisella avaimella.

Auton kosketukseton lukituksen avaaminen / lukitseminen

Periaate

Kun kuljettaja lähestyy lukittua autoa auton avain mukanaan, auton lukitus avataan.

Kun kuljettaja poistuu lukitsemattoman auton luota auton avain mukanaan, auto lukitaan.

Yleistä

Toiminto on käytettävissä Comfort Access -toiminnon yhteydessä.

Auton lukitus avataan, kun lukituksen avausvyöhykkeellä havaitaan oikeutettu auton avain.

Lukituksen avausvyöhyke on noin 1,5 metrin säteellä autosta.

Auto lukitaan, kun auton avaimen kanssa poistutaan lukitusvyöhykkeeltä.

Lukitusvyöhyke on noin 3 metrin säteellä autosta.

Maakohtaisesti kosketukseton lukitseminen ja lukituksen avaaminen on mahdollista myös yhteensopivalla älypuhelimella ja digitaalisella avaimella.

Jos auton avain on pidempään lukituksen avausvyöhykkeellä liikkumatta, auto lukitaan automaattisesti.

Jos istuimella havaitaan matkustaja autoa lukittaessa:

- ▶ Auto lukitaan, mutta murtovarmistusta ei kytketä.
- ▶ Latausluukun lukitus pysyy avattuna.

Lisätietoa:

BMW Digital Key, katso sivu [94](#).

Käyttäytyminen lukituksen avauksen yhteydessä

Jos asetuksiin on tallennettu, että vain kuljettajan ovi ja latausluukku avataan, on otettava huomioon seuraavat seikat:

Kuljettajan oven ja latausluukun lukitus avataan vain, kun kuljettaja lähestyy autoa kuljettajan puolelta.

Lisätietoa:

Asetukset, katso sivu [98](#).

Toiminnon edellytykset

- ▶ Pidä auton avain mukana, esim. housun taskussa.
- ▶ Älypuhelimien Bluetooth-toiminnon on oltava aktivoituna, jotta kosketukseton lukitseminen ja lukituksen avaaminen digitaalisella avaimella on mahdollista.
- ▶ Automaattisen lukituksen ja lukituksen avauksen tulee olla otettuna käyttöön asetuksissa.
- ▶ Ajovalmiuden tulee olla kytkettynä pois käytöstä.
- ▶ Jos auto on ollut useamman päivän ajan lepotilassa, kosketukseton lukituksen avaaminen / lukitseminen on mahdollista vasta, kun autolla on ajettu.

Lisätietoa:
Asetukset, katso sivu 98.

Key Cardilla

Periaate

Key Card on sirukortti, johon on asennettu digitaalinen avain. Sillä voi avata auton lukituksen ja lukita auton.

Lisätietoa:
Key Card, katso sivu 92.

Yleistä

Key Card on käytettävissä Comfort Access -toiminnon yhteydessä.

Auton lukitseminen, lukituksen avaaminen

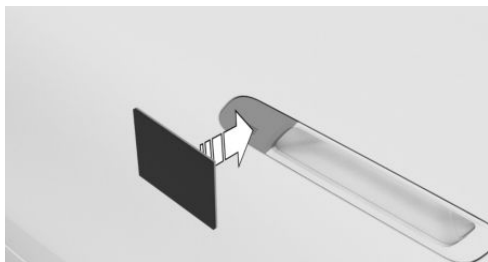

Pidä käyttöön otettua Key Card -korttia suoraan kuljettajan oven ulkokahvan kohdalla keskellä.

Kun auto lukitaan Key Cardilla, huolehdi, että kaikki ovet ja tavaratila ovat kiinni.

Jos järjestelmä ei tunnista Key Cardia, vaihda hieman Key Cardin kohtaa ja kokeile uudelleen.

BMW Digital Keyllä

Periaate

Maakohtaisesti ja varusteista riippuen yhteensopivaan älypuhelimien voidaan asentaa digi-

taallinen avain ja käyttää auton lukitsemiseen ja lukituksen avaamiseen.

Lisätietoa:
BMW Digital Key, katso sivu 94.

Auton lukitseminen, lukituksen avaaminen

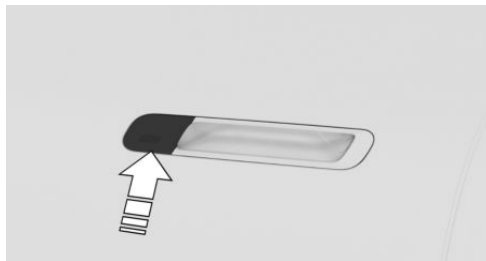

Pidä älypuhelimien NFC-antennia suoraan kuljettajan oven ulkokahvan kohdalla keskellä. NFC-antennin sijainti riippuu älypuhelinmallista.

Kun auto lukitaan älypuhelimella, huolehdi, että kaikki ovet ja tavaratila ovat kiinni.

Usein esitetyt kysymykset

Millä tavoin auton lukituksen saa avattua, jos auton avaimet ovat vahingossa jääneet auton sisälle?

- ▶ BMW sovelluksen Remote Services -palvelun avulla on mahdollista muun muassa lukita auto tai avata auton lukitus.

Tähän vaaditaan voimassa oleva BMW ConnectedDrive -sopimus, ja BMW sovelluksen tulee olla asennettuna älypuheliimeen.

- ▶ Auton lukituksen avaamista voi pyytää BMW ConnectedDrive -Callcenteristä.

Tähän vaaditaan voimassa oleva BMW ConnectedDrive -sopimus.

Pääsy tavaratilaan

Yleistä

Tavaratila avautuu asetettuun avautumiskorkeuteen saakka.

Turvallisuusohjeet

VAROITUS

Varo kehonosien jäämistä takaluukun väliin. Se aiheuttaa loukkaantumisvaaran. Varmista tavaratilan luukkua avattaessa ja suljettaessa, että liikealue on vapaa.

VAROITUS

Avautuessaan takaluukku kääntyy ylös auki. Tämä aiheuttaa loukkaantumisvaaran ja aineellisten vahinkojen vaaran. Varmista tavaratilan luukkua avattaessa ja suljettaessa, että liikealue on vapaa.

HUOMAUTUS

Terävät tai kulmikkaat esineet voivat vahingoittaa ikkunoita ja lämmitysjohtimia, jos ne osuvat ajon aikana ikkunoihin. Tämä aiheuttaa aineellisten vahinkojen vaaran. Peitä terävät reunat ja varmista, etteivät terävät esineet pääse iskeytymään ikkunoita vasten.

Ajoneuvon avaimella

Yleistä

Älä laske auton avainta tavaratilaan, jotta et vahingossa lukitse auton avainta tavaratilaan. Varustetasosta ja maakohtaisista varusteista riippuen seuraavat asetukset ovat mahdollisia:

- ▶ Avataanko ovien lukitus samalla, kun lukitus avataan auton avaimella.
- ▶ Onko auton lukitus avattava ennen lukituksen avaamista auton avaimella.

Toiminnon edellytykset

Jotta tavaratila voidaan avata ajoneuvon avaimella, perävaunun pistorasia ei saa olla käytössä.

Jotta tavaratilan voi avata ajoneuvon avaimella, valitsinvivun tulee olla kytkettynä asentoon P.

Auton avaimella avaamisen on oltava otettuna käyttöön asetuksissa.

Lisätietoa:

Asetukset, katso sivu [98](#).

Tavaratilan avaaminen



Paina auton avaimen painiketta noin 1 sekunnin ajan.

Tavaratilan sulkeminen



Pidä ajoneuvon avaimen painike painettuna, kunnes tavaratila on sulkeutunut.

Painikkeen vapauttaminen pysäyttää liikkeen.

Jos ovien lukitusta ei ole avattu, tavaratila lukitaan heti sulkemisen jälkeen.

Tavaratilan luona

Yleistä

Comfort Access -järjestelmän avulla tavaratila voi käyttää ilman ajoneuvon avainta.

Auton lähellä oleva avain tunnistetaan automaattisesti.

Maakohtaisesti myös yhteensopivat älypuhelimet ja digitaaliset avaimet tunnistetaan automaattisesti. Tällöin tavaratilan voi avata älypuhelimella.

Lisätietoa:

BMW Digital Key, katso sivu 94.

Toimintaedellytykset

- ▶ Pidä auton avain mukanas, esim. housun taskussa.
- ▶ Älypuhelimien Bluetooth-toiminnon on oltava käytössä, jotta digitaalisen avaimen tunnistaminen on mahdollista.

Tavaratilan avaaminen

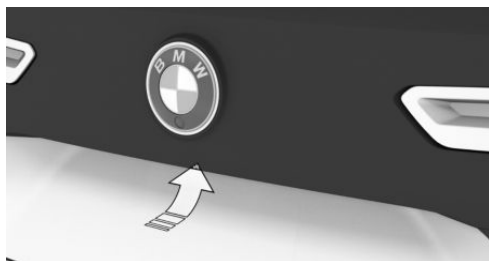

- ▶ Avaa auton lukitus ja paina sen jälkeen tavaratilan luona olevaa painiketta.
- ▶ Comfort Access: Pidä ajoneuvon avainta mukanas ja paina tavaratilan luona olevaa painiketta.
Lukittujen ovien lukitusta ei avata.

Tavaratilan sulkeminen



- ▶  Paina tavaratilan luona olevaa painiketta.

Sisätilassa

Toiminnon edellytykset

Jotta tavaratilan voi avata sisätilan painikkeella, perävaunun pistorasia ei saa olla käytössä.

Tavaratilan avaaminen



Paina kuljettajan oven säilytystilassa olevaa painiketta.

Tavaratilan sulkeminen



Pidä kuljettajan olevassa olevaa painiketta painettuna.

Ajoneuvon avaimen tai digitaalisen avaimen on oltava auton sisätilassa tätä toimintoa varten.

Avautumisen keskeytyminen

Avautuminen keskeytyy seuraavissa tilanteissa:

- ▶ Kun auto lähtee liikkeelle.
- ▶ Painamalla tavaratilan ulkopuolella olevaa painiketta. Tavaratila sulkeutuu uudelleen, kun painiketta painetaan uudelleen.
- ▶ Painamalla tavaratilan sisäpuolella olevaa painiketta. Tavaratila sulkeutuu uudelleen, kun painiketta painetaan uudelleen.
- ▶ Painamalla auton avaimen painiketta.
Avautuminen jatkuu, kun painiketta painetaan uudelleen.
Tavaratila sulkeutuu, kun painiketta painetaan uudelleen ja pidetään painettuna.
- ▶ Painamalla tai vetämällä kuljettajan ovelta olevaa painiketta. Avautuminen jatkuu, kun painiketta painetaan uudelleen.

Sulkeutumisen keskeytyminen

Sulkeutuminen keskeytyy seuraavissa tilanteissa:

- ▷ Kun lähdetään äkillisesti liikkeelle.
- ▷ Painamalla tavaratilan ulkopuolella olevaa painiketta. Tavaratila avautuu uudelleen, kun painiketta painetaan uudelleen.
- ▷ Painamalla tavaratilan sisäpuolella olevaa painiketta. Tavaratila avautuu uudelleen, kun painiketta painetaan uudelleen.
- ▷ Vapauttamalla kuljettajan ovesa oleva painike. Sulkeutuminen jatkuu, kun painiketta vedetään uudelleen ylös ja se pidetään ylös vedettynä.
- ▷ Vapauttamalla auton avaimen painikkeen. Tavaratila avautuu uudelleen, kun painiketta painetaan uudelleen.
Sulkeutuminen jatkuu, kun painiketta painetaan uudelleen ja se pidetään painettuna.

Tavaratilan kosketukseton avaaminen ja sulkeminen

Periaate

Tavaratilan voi avata ja sulkea kosketuksettomasti, kun ajoneuvon avainta pidetään mukana.

Kaksi tunnistinta havaitsee eteenpäin suuntautuvan jalan liikkeen takapuskurin keskellä ja tavaratila avautuu tai sulkeutuu.

Yleistä

Toiminnon käytettävyys riippuu varustetasosta ja maasta.

Kun ajoneuvon avain on tunnistimien alueella, tavaratila saattaa avautua tai sulkeutua vahingossa tahattoman tai virheellisesti tunnistetun jalan heilahdusliikkeen vuoksi.

Tunnistimien alue ulottuu noin 1,50 m päähän auton taakse.

Kun tavaratila avataan koskettamatta, lukittujen ovien lukitus ei avaudu.

Maakohtaisesti tavaratilan kosketukseton avaaminen on mahdollista myös yhteensopivalla älypuhelimella ja digitaalisella avaimella.

Lisätietoa:

BMW Digital Key, katso sivu 94.

Turvallisuusohjeet

VAROITUS

Varo kehonosien jäämistä takaluukun väliin. Se aiheuttaa loukkaantumisvaaran. Varmista tavaratilan luukku avattaessa ja suljettaessa, että liikealue on vapaa.

VAROITUS

Avautuessaan takaluukku kääntyy ylös auki. Tämä aiheuttaa loukkaantumisvaaran ja aineellisten vahinkojen vaaran. Varmista tavaratilan luukku avattaessa ja suljettaessa, että liikealue on vapaa.

HUOMAUTUS

Terävät tai kulmikkaat esineet voivat vahingoittaa ikkunoita ja lämmitysjohtimia, jos ne osuvat ajon aikana ikkunoihin. Tämä aiheuttaa aineellisten vahinkojen vaaran. Peitit terävät reunat ja varmista, etteivät terävät esineet pääse iskeytymään ikkunoita vasten.

Toiminnon edellytykset

- ▷ Jotta tavaratilan voi avata koskettamatta, perävaunun pistorasia ei saa olla käytössä.
- ▷ Jotta tavaratilan voi avata koskettamatta, valitsinvivun tulee olla kytkettynä asentoon P.
- ▷ Tavaratilan kosketuksettoman avaamisen ja sulkemisen tulee olla otettuna käyttöön asetuksissa.
- ▷ Älypuhelimien Bluetooth-toiminnon on oltava käytössä, jotta tavaratilan kosketukse-

ton avaaminen ja sulkeminen digitaalisella avaimella on mahdollista.

Lisätietoa:

Asetukset, katso sivu 98.

Tavaratilan avaaminen

1. Seiso auton takana keskialueella, noin puolen metrin päässä takapuskurista.
2. Liikuta jalkaasi ajosuunnassa puskurin alle ja heti takaisin. Jalkaa on liikutettava molempien tunnistimien alueen läpi.



Hätävilkut vilkkahtavat ennen tavaratilan avautumista.

Avautuminen keskeytyy uudesta jalan heilahdusliikkeestä. Tavaratila suljetaan, kun jalkaa heilautetaan uudelleen.

Tavaratilan sulkeminen

Tee tavaratilan avaamiseen käytettävä jalan heilahdusliike.

Hätävilkut vilkkuvat ja kuuluu äänimerkki.

Sulkeutuminen keskeytyy uudesta jalan heilahdusliikkeestä. Tavaratila avataan, kun jalkaa heilautetaan uudelleen.

Järjestelmän rajat

Jalan heilahdusliikkeen tunnistus voi olla rajoitunut seuraavista ulkoisista tekijöistä johtuen:

- ▶ Jäätä, lunta tai sohjoa auton takaosassa.
- ▶ Likaa tai tiesuolaa auton takaosassa.

Liike antureiden alueella, kuten autoa pitkin juokseva vesi autoa pestäessä tai sateella, voi aiheuttaa tavaratilan tahattoman avautumisen.

Jotta tavaratilan tahattomalta avautumiselta vältytään, säilytä auton avainta riittävän matkan päässä auton takaosasta.

Toimintahäiriö

Sähkövian kohdalla lukituksesta avattua tavaratilaa on käytettävä manuaalisesti hitaasti ja tasaisesti.

Tavaratilan avaaminen häiriötilanteessa

Tavaratilan lukituksen hätäavaus käytettävyys riippuu varustelusta.



Vedä tavaratilassa olevasta kahvasta.

Tavaratilan lukitus avataan.

Key Card

Periaate

Key Card mahdollistaa auton lukitsemisen ja lukituksen avaamisen sekä käynnistämisen.

Yleistä

Key Cardin käytettävyys riippuu varustetasosta ja maasta.

Key Card -korttiin on asennettu digitaalinen on avain, joka on jo rekisteröity autoon. Digitaalinen avain on aktivoitava iDriven kautta.

Poista Key Card käytöstä tai ota se mukaasi, kun poistut autosta, koska auton voi käynnistää Key Cardilla. Ota auton avain aina mukaan, kun viet auton huoltoon.

Turvallisuusohje

HUOMAUTUS

Jos Key Card ja mobiililaitte ovat samanaikaisesti Wireless Charging -lokerossa, Key Card voi vaurioitua. Tämä aiheuttaa aineellisten vahinkojen vaaran. Älä laita Key Cardia ja mobiililaitetta samanaikaisesti Wireless Charging -lokeroon.

Key Card -kortin ottaminen käyttöön / poistaminen käytöstä autossa

Yleistä

Jotta Key Cardin voi ottaa käyttöön, sen tulee olla Wireless Charging -latauslokerossa ja autossa on oltava auton avain.

Jotta Key Cardin voi poistaa käytöstä, autossa on oltava auton avain.

Jos BMW Digital Key on autossa käytössä, auton avaimen sijaan voi käyttää digitaalista avainta.

Käytöstä poistettu Key Card säilyy rekisteröityjen digitaalisten avainten luettelossa.

Key Cardin ottaminen käyttöön



1. Aseta Key Card keskelle Wireless Charging -latauslokeroa.
2. Noudata monitoiminäyttöön tulevia ohjeita.

Key Cardin poistaminen käytöstä

1. "MENU"
2. "Ajon. sovellukset"
3. "Ovet ja ikkunat"
4. "Key Card"
5. "Poista Key Cardin aktivointi"

Käytöstä poistettu Key Card säilyy rekisteröityjen digitaalisten avainten luettelossa.

Auton lukitseminen ja lukituksen avaaminen

Auton lukituksen voi avata ja auton voi lukita aktivoitulla Key Cardilla.

Lisätietoa:

Pääsy auton sisätilaan, katso sivu [84](#).

Ajovalmiustilan kytkeminen toimintaan



1. Aseta käyttöön otettu Key Card keskelle älypuhelimien lokeroa.
 2. Paina start-stop-painiketta.
- Ajovalmiuden kytkemisen jälkeen Key Card voidaan poistaa säilytyslokerosta.

Toimintahäiriö

Tunnistimien ja Key Cardin välissä olevat esineet, kuten lompakko tai älypuhelimien suoja-kuori, voivat häiritä Key Cardin tunnistamista.

BMW Digital Key

Periaate

BMW Digital Key mahdollistaa auton lukitsemisen ja lukituksen avaamisen sekä käynnistämisen yhteensopivalla älypuhelimella.

Yleistä

BMW Digital Keyn käytettävyys ja toimintojen laajuus vaihtelevat varustelusta ja maasta riippuen.

BMW Digital Keytä voi käyttää yhteensopivalla älypuhelimella tai muulla yhteensopivalla mobiilipäätelaitteella.

Jotta auton lukituksen voi avata ja auton voi käynnistää yhteensopivalla älypuhelimella, tämän toiminnon tulee kuulua älypuhelinvalmistajan tarjontaan. BMW sovelluksessa voi tarkistaa älypuhelimien ja auton yhteensopivuuden ja tuettavat toiminnot.

Digitaaliseen avaimelle voi määrittää BMW tunnuksen tai kuljettajan profiilin yksilöllisillä asetuksilla.

Pidä auton avain tai aktivoitu Key Card aina mukanas, kun käytät älypuhelin digitaalisen avaimena. Tällöin pääset autoon myös, jos älypuhelin ei toimikaan. Auton avain tai Key Card on hyvä pitää mukana myös tilanteissa, joissa auto on luovutettava toiselle henkilölle. Tällöin auton mukana voi luovuttaa auton avaimen tai Key Card -kortin älypuhelimien sijaan. Ota auton avain aina mukaan, kun viet auton huoltoon.

Lisätietoa:

- ▷ BMW-tunnus / kuljettajan profiilit, katso sivu 74.
- ▷ www.bmw.com/digitalkey.

Toiminnon edellytykset

- ▷ Älypuhelin on yhteensopiva BMW Digital Key -avaimen kanssa.
- ▷ Auto on liitetty auton omistajan Connected-Drive-tiliin.
- ▷ Älypuhelimien akun varaus on riittävä. Akun vaadittava vähimmäisvaraus riippuu älypuhelimesta.

Digitaalisen pääavaimen rekisteröiminen

Auton omistajan älypuhelin rekisteröidään auton digitaaliseksi pääavaimeksi. Tätä varten auton omistajan tulee todistaa oikeutensa auttoon.

Oikeuden todistamisen voi käynnistää BMW sovelluksella tai aktivointikoodilla vastaavassa älypuhelimien toiminnossa, esim. Wallet-sovelluksessa. Molempien auton avainten tulee olla autossa rekisteröinnin aikana.

Noudata rekisteröinnissä BMW sovelluksen tai monitoiminäytön Digital Key -valikon ohjeita.

Digitaalisen avaimen jakaminen

Yleistä

Digital Key mahdollistaa digitaalisten avainten jakamisen muiden kanssa. Tämä on mahdollista älypuhelimella, joka on rekisteröity digitaaliseksi pääavaimeksi. Älypuhelimien on tuettava tätä toimintoa.

Käyttöoikeuden jakaminen

Kun haluat jakaa digitaalisen avaimen, valitse vastaava toiminto älypuhelimesta, esim. Wallet-sovelluksessa.

Kun digitaalinen avain jaetaan toisen henkilön kanssa, kyseinen henkilö saa kutsun. Kutsun hyväksymisen jälkeen digitaalinen avain aktivoidaan vastaanottajan älypuhelimessa.

Toimintojen laajuuden rajoittaminen

Digitaaliselle avaimelle voi määrittää tiettyjä toimintarajoituksia ennen avaimen luovuttamista. Järjestelmä voi esim. estää ajovakauden hallintajärjestelmien rajoitukset ja alentaa moottorin tehoa ennen digitaalisen avaimen luovuttamista kokemattomalle kuljettajalle. Lisätietoa on ConnectedDrive-portaalissa ja BMW sovelluksessa.

Varmennus

Vastaanottajan älypuhelinmallista riippuen turvallisuussyistä voidaan vaatia varmennus.

Varmennukseen voi käyttää oikeutettua auton avainta, digitaalista pääavainta tai muuta menetelmää. Seuraa älypuhelimien tai monitoimintojen ohjeita.

Digitaalisen avaimen poistaminen

Yleistä

Poistetut digitaaliset avaimet poistetaan rekisteröityjen digitaalisten avainten luettelosta.

Poistettuja digitaalisia avaimia ei voi käyttää uudelleen.

Digitaalisen pääavaimen poistaminen

Digitaalisen pääavaimen voi poistaa älypuhelimien tai iDriven kautta.

Digitaalinen pääavain poistetaan heti.

Jaetun avaimen poistaminen

Jaetut avaimet voi poistaa digitaalisen pääavaimen älypuhelimella, jaetun avaimen älypuhelimella tai iDriven kautta.

Poisto suoritetaan digitaalisen pääavaimen älypuhelimella vasta, kun autoa käytetään muulla kuin poistettavalla avaimella.

Poistaminen jaetun avaimen älypuhelimella tai iDriven kautta suoritetaan välittömästi.

Poistaminen iDriven kautta

Jotta digitaalisen avaimen voi poistaa iDriven kautta, autossa on oltava oikeutettu auton avain tai pääavaimen tulee olla älypuhelimien lokerossa.

1. "MENU"
2. "Ajon. sovellukset"
3. "Ovet ja ikkunat"
4. "Digital Key"
5. Valitse tarvittaessa digitaalinen avain.
6. Poista Digital Key.

Toiminnon nollaaminen

BMW Digital Key -avaimen toiminnon nollaaminen edellyttää, että autossa on oikeutettu auton avain.

BMW Digital Key -avaimen toiminnon nollaamisen myötä poistetaan kaikki digitaaliset avaimet pääavain mukaan lukien. Key Cardin digitaalista avainta ei poisteta.

Nollauksen jälkeen digitaalisella avaimella ei enää voi lukita autoa tai avata auton lukitusta eikä käynnistää autoa.

Digitaalinen pääavain on rekisteröitävä uudelleen, jotta BMW Digital Key -avainta voi käyttää jälleen.

1. "MENU"
2. "Ajon. sovellukset"
3. "Ovet ja ikkunat"
4. "Digital Key"
5. "Palauta toiminto"

Auton lukitseminen ja lukituksen avaaminen

Auton lukituksen voi avata ja auton voi lukita seuraavasti:

- ▷ Oven ulkokahvasta.
- ▷ Comfort Access: Maasta riippuen auton lukituksen voi avata ja auton voi lukita kosketuksettomasti.

Älypuhelimien Bluetooth-toiminnon on oltava aktivoituna, jotta kosketukseton lukitseminen ja lukituksen avaaminen digitaalisella avaimella on mahdollista.

Lisätietoa:

Pääsy auton sisätilaan, katso sivu [84](#).

Ajovalmiustilan kytkeminen toimintaan

Älypuhelimien latausalustasta



1. Aseta älypuhelin keskelle Wireless Charging -latauslokeroa.

Varmista, että näyttö osoittaa ylöspäin.

2. Kytke ajovalmius painamalla start/stop-painiketta.

Sisätilassa

Comfort Access -järjestelmää käytettäessä riittää maakohtaisesti, että älypuhelin on sisätilassa ja että sen Bluetooth-yhteys on aktivoituna. Kytke ajovalmius painamalla start/stop-painiketta.

Älypuhelimien myyminen

Ennen älypuhelimien myyntiä poista kaikki digitaaliset avaimet älypuhelimesta. Näin varmistetaan, että älypuhelimia ei enää voi käyttää autoa varten.

Auton myyminen

Ennen auton myyntiä nollaa Digital Key -toiminto tai poista auto ConnectedDrive-tililtäsi.

Jos auto poistetaan ConnectedDrive-tililtä, auton kaikki digitaaliset avaimet poistetaan. Key Cardin digitaalista avainta ei poisteta.

Järjestelmän rajat

Digitaalisella avaimella ei voi kytkeä sisätila-valvontaa ja varashälyttimen kallistustunnistinta pois toiminnasta.

Lisätietoa:

Varashälytin, katso sivu [100](#).

Toimintahäiriö

Digitaalisen avaimen tunnistaminen saattaa häiriintyä muun muassa seuraavista syistä:

- ▶ Epäsopiva älypuhelimien kuori estää auton tunnistimia tunnistamasta älypuhelimia.
- ▶ Älypuhelimien ja älypuhelimien kuoren välissä on esineitä, kuten sirukortti tai Key Card.
- ▶ Yhteydessä on häiriö, joka johtuu lähettimestä tai muista laitteista, joiden läheisyys on suuri.
- ▶ Rakennuksen osat tai metalliset esineet eristävät älypuhelimien.

Keskuslukituksen painikkeet

Yleistä

Liikkeellelähdön jälkeen auto lukkiutuu automaattisesti.

Riittävän voimakkaan kolarin sattuessa keskuslukitus avautuu automaattisesti. Hätävilkut ja sisävalot syttyvät.

Yleiskuvaus

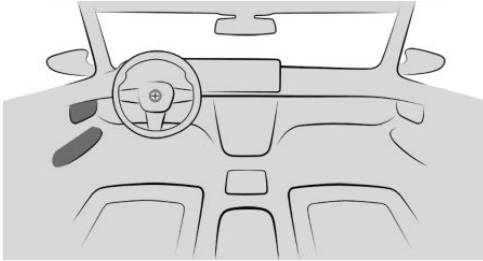

Keskuslukituksen painikkeet ovat etuovessa.



Lukitseminen.



Lukituksen avaaminen.



Avaa ovi.

Auton lukitseminen



Paina painiketta etuovien ollessa suljettuina.

Lukitus ei kytke varashälytintä.

Auton lukituksen avaaminen



Paina painiketta.

Oven avaaminen



Paina painiketta.

Oven lukitus avautuu ja ovi aukeaa hieman.

Työnnä ovi auki ulospäin.

Toimintahäiriö

Yleistä

Virtakatkostilanteessa kuljettajan oven lukituksen voi avata manuaalisesti.

Yleiskuvaus



Vipu kuljettajan ovenssa.

Kuljettajan oven lukituksen avaaminen manuaalisesti

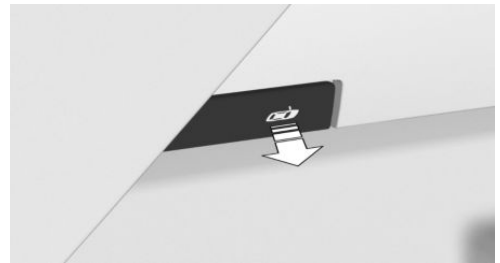

Avaa kuljettajan oven lukitus vetämällä kuljettajan oven vivusta.

Ovien Soft-Close-sulkemisavustin

Periaate

Ovien Soft-Close-sulkemisavustin pienentää auton ovien sulkemiseen vaadittavaa voimaa ja sulkemisen yhteydessä kuuluvia ääniä.

Oven voi painaa oven lukkoon ovea heilauttamatta, sillä ovi sulkeutuu loppuun asti automaattisesti.

Turvallisuusohje

VAROITUS

Varo kehonosien jäämistä ovien väliin. Se aiheuttaa loukkaantumisaaran. Varmista ovia avattaessa ja suljettaessa, että niillä on tilaa avautua.

Sulkeminen

Sulje ovet painamalla niitä kevyesti.

Sulkeutuminen tapahtuu itsestään.

Pysäköintipalvelutila

Periaate

Pysäköintipalvelutilassa monitoiminäyttö on lukittu.

Tilaa voi käyttää esimerkiksi, kun auto luovutetaan pysäköintipalvelulle.

Yleistä

Pysäköintipalvelutila ei välttämättä ole maakohtaisesti käytettävissä.

Pysäköintipalvelutilassa auton asetuksia ei pysty muuttamaan iDriven kautta. BMW-tunnukseen tai vierasprofiiliin tallennettuja asetuksia ei voi muuttaa. Henkilökohtaisia tietoja ei voi näyttää.

Seuraavat toiminnot suoritetaan:

- ▶ Äänentoistojärjestelmän äänenvoimakkuutta rajoitetaan.
- ▶ Integroitu monitoimikaukosäädin poistetaan käytöstä.
- ▶ Tietetyt ajotilojen asetukset ovat vain rajoitusti käytettävissä.

Lisätietoa:

BMW-tunnus/kuljettajan profiilit, katso sivu [74](#).

Toimintoedellytys

Kuljettaja on rekisteröitynyt BMW tunnuksella autoon.

Pysäköintipalvelutilan ottaminen käyttöön

1. "MENU"
2. "Ajon. sovellukset"
3. "Järjestelmäasetukset"
4. "Pysäköintipalvelutila"
5. Voit valita "PIN"

Jos käytössä olevalle BMW-tunnukselle ei ole tallennettu PIN-koodia, se on nyt määritettävä. PIN-koodia tarvitaan pysäköintipalvelutilan käytöstä poistamista varten.

6. Anna tarvittaessa PIN-koodi.
7. "Aktivoi pysäköintipalvelutila"

Pysäköintipalvelutilan poistaminen käytöstä

1. Valitse haluamasi BMW tunnus lukitusnäytöstä.
2. ▶ Anna BMW tunnuksen määritetty PIN-koodi.
Jos olet unohtanut PIN-koodin: Anna BMW-tunnuksen kirjautumistiedot.
▶ Jos valitulle BMW-tunnukselle ei ole määritetty PIN-koodia: Anna BMW-tunnuksen kirjautumistiedot.

Asetukset

Yleistä

Varustelusta ja maakohtaisista varusteista riippuen avaamiseen ja sulkemiseen voidaan määrittää erilaisia asetuksia.

Lukitseminen ja lukituksen avaaminen

Ovet

1. "MENU"
2. "Ajon. sovellukset"
3. "Ovet ja ikkunat"
4. "Lukitus/ avaus"
5. "Avaa lukitus"
6. Valitse haluamasi asetus:
 - ▷ "Vain kuljettajan ovi"

Vain kuljettajan oven ja latausluukun lukitukset avautuvat. Toinen painallus avaa auton kaikki lukot.
 - ▷ "Kaikki ovet"

Koko auton lukitus avautuu.
 - ▷ "Laske ikkunat"

Koko auton lukitus avautuu.

Kun auton avaimen painetaan kaksi kertaa peräkkäin, ikkuna laskeutuu lisää alas ovea avattaessa.

Kosketukseton lukituksen avaaminen / lukitseminen

1. "MENU"
2. "Ajon. sovellukset"
3. "Ovet ja ikkunat"
4. "Comfort Access"
5. Valitse haluamasi asetus:
 - ▷ "Lukitus auki lähestyttäessä"
 - ▷ "Lukitseminen poistuttaessa"

Automaattinen lukituksen avaaminen

1. "MENU"
2. "Ajon. sovellukset"
3. "Ovet ja ikkunat"
4. "Lukitus/ avaus"
5. Valitse haluamasi asetus:

- ▷ "Lukitus auki ajon päätyttyä"
- ▷ "Lukitus aukeaa kytkettäessä P"

Kun ajovalmiustila kytketään pois käytöstä painamalla start-stop-painiketta tai kytkemällä valitsinvivun asento P, auton lukitus avautuu automaattisesti.

Automaattinen lukitus

1. "MENU"
2. "Ajon. sovellukset"
3. "Ovet ja ikkunat"
4. "Lukitus/ avaus"
5. "Lukitse ajan kuluttua"

Keskuslukitus lukittuu hetken kuluttua automaattisesti, ellei mitään ovea avata lukituksen avaamisen jälkeen.

Auton kuittaussignaalit

1. "MENU"
2. "Ajon. sovellukset"
3. "Ovet ja ikkunat"
4. "Lukitus/ avaus"
5. Haluttujen kuittaussignaalien poistaminen käytöstä tai ottaminen käyttöön:
 - ▷ "Viilkuta lukittaessa/avattaessa"

Kun auton lukitus on avattu, auton valot vilkkuvat kaksi kertaa. Kun auto on lukittu, valot vilkkuvat kerran.
 - ▷ Varashälytін:

"Merkkiääni lukitt./avattaessa"

Lukituksen avaamisesta ilmoitetaan kahdella äänimerkillä ja lukitsemisesta puolestaan yhdellä äänimerkillä.

Peilien automaattinen kääntyminen koria vasten

1. "MENU"
2. "Ajon. sovellukset"
3. "Ovet ja ikkunat"

4. "Lukitus/ avaus"
5. "Käännä peilit lukittaessa/avattaessa"

Tavaratila

Tavaratila ja ovet

1. "MENU"
2. "Ajon. sovellukset"
3. "Ovet ja ikkunat"
4. "Takaluukku"
5. Valitse haluamasi asetus:
 - ▷ "Takaluukku"

Varustelusta riippuen tavaratilan lukitus avataan tai tavaratila avautuu.
 - ▷ "Takaluukku ja ovi (ovet)"

Varustelusta riippuen tavaratilan lukitus avataan tai tavaratila avautuu ja ovien lukitus avautuu.
 - ▷ "Takaluukku aukeaa vain, kun ajoneuvon lukitus on avattu"

Auton lukitus on avattava ennen kuin tavaratila voi käyttää auton avaimella.
 - ▷ "Lukitse takaluukun painike"

Tavaratilan käyttö auton avaimella estetään.

Avautumiskorkeuden säätö

Takaluukun avautumiskorkeuden voi säätää. Kun säädät avautumiskorkeutta, varmista, että takaluukun yläpuolella on vähintään 10 cm vapaata tilaa.

1. "MENU"
2. "Ajon. sovellukset"
3. "Ovet ja ikkunat"
4. "Takaluukku"
5. "Avautumiskorkeus"
6. Tarkkaile takaluukkuja ja aseta haluamasi avautumiskorkeus.

Tavaratilan kosketukseton avaaminen/sulkeminen

1. "MENU"
2. "Ajon. sovellukset"
3. "Ovet ja ikkunat"
4. "Takaluukku"
5. Valitse haluamasi asetus:
 - ▷ "Avaaminen jalan liikkeellä"
 - ▷ "Sulkeminen jalan liikkeellä"

Varashälytyn

Periaate

Hälytyn antaa optisen ja äänihälytyksen, jos lukittua autoa yritetään avata epäasianmukaisesti.

Yleistä

Varashälytyn hälyttää auton ollessa lukossa, mikäli se havaitsee seuraavia muutoksia:

- ▷ Ovi, konepelti tai tavaratila avataan.
- ▷ Sisätiloissa havaitaan liikettä.
- ▷ Auton asentoa muutetaan, siitä yritetään esim. varastaa pyörä tai autoa yritetään hirtata.
- ▷ Akkujännite katkaistaan.
- ▷ Onboard-diagnostiikkapistorian epäasianmukainen käyttö.
- ▷ Auton lukitseminen, kun diagnoosipistokeeseen on liitetty laite.

Hälytyn ilmoittaa näistä muutoksista optisesti ja akustisesti:

- ▷ Akustinen hälytys:

Maakohtaisesta versiosta riippuen hälytyssääni saatetaan vaimentaa.
- ▷ Optinen hälytys:

Vilkuttamalla hätävilkkuja ja mahdollisesti ajovaloja.

Älä tee järjestelmään muutoksia, jotta hälytysten toimivuus voidaan taata.

Hälytyslaitteen kytkeminen käyttöön / pois käytöstä

Hälytyslaite kytkeytyy päälle tai pois päältä, kun auton lukitus avataan tai auto lukitaan.

Ovien avaaminen, kun varashälytin on kytketty

Varashälytin laukeaa, kun ovi avataan, jos se avataan mekaanisella avaimella oven lukosta.

Tavaratilan avaaminen, kun hälytyslaite on kytketty toimintaan

Tavaratilan voi avata myös, kun hälytyslaite on kytketty toimintaan.

Tavaratilan sulkemisen jälkeen tavaratila lukitaan uudelleen ja sitä valvotaan. Hätävilkut vilkkahtavat kerran sulkeutumisen yhteydessä.

Merkkivalo sisätaustapeilissä



- ▷ Merkkivalo vilkkuu 2 sekunnin välein: Varashälytin on kytketty toimintaan.
- ▷ Merkkivalo vilkkuu noin 10 sekuntia, ennen kuin se vilkkuu 2 sekunnin välein:

Sisätilavalvonta ja kallistushälytin eivät ole toiminnassa, kun ovet, konepelti tai takaluukku eivät ole kokonaan kiinni. Kunnolla suljetut ovet on varmistettu.

Kun viimeinenkin auki oleva ovi tai ikkuna suljetaan, sisätilavalvonta ja kallistustunnistin kytkeytyvät toimintaan.

- ▷ Merkkivalo sammuu lukituksen avaamisen jälkeen:
Autoon ei ole yritetty murtautua.
- ▷ Merkkivalo vilkkuu lukituksen avaamisen jälkeen niin kauan, kunnes ajovalmiustila kytketään, enintään noin 5 minuutin ajan: Hälytys on lauennut.

Kallistushälytin

Järjestelmä valvoo auton kallistusta.

Varashälytin reagoi esimerkiksi, jos autosta yritetään varastaa pyörä tai autoa yritetään hirtata.

Sisätilavalvonta

Auton sisätilaa valvotaan.

Hälytyslaite reagoi, kun sisätilassa havaitaan liikettä.

Varmista moitteeton toiminta pitämällä ikkunat kiinni.

Aiheettoman hälytyksen estäminen

Yleistä

Kallistushälytin ja sisätilanvalvonta saattavat laukaista hälytyksen, vaikka siihen ei olisi syytä.

Aiheeton hälytys voi laueta esimerkiksi seuraavissa tilanteissa:

- ▷ Autonpesulaitteissa.
- ▷ Duplex-autotalleissa.
- ▷ Kun autoa kuljetetaan junalla, laivalla tai perävaunulla.
- ▷ Kun autossa on eläimiä.

Tällaisissa tilanteissa kallistushälytin ja sisätilanvalvonta voidaan kytkeä pois toiminnasta.

Kallistushälyttimen ja sisätilanvalvonnan kytkeminen pois toiminnasta

- ▶  Paina auton avaimen painiketta 10 sekunnin kuluessa heti kun auto on lukittu.
Merkkivalo palaa noin 2 sekuntia ja vilkkuu sitten jatkuvasti.
- ▶ Käyttövalmiuden poiskytkennän jälkeen monitoiminäytössä voi kytkeä sisätilanvalvonnan ja kallistustunnistimen pois käytöstä.

Kallistushälytyn ja sisätilan valvonta on nyt kytketty pois toiminnasta, kunnes auto lukitaan uudelleen.

Hälytyksen lopettaminen

Avaa auto lukitus.

Jos auton lukitus avataan mekaanisella avaimella, ajovalmius on sen jälkeen kytkettävä ajoneuvon avaimen häiriötunnistuksen avulla.

Ikkunat

Yleistä

Jos ikkuna avataan usein samassa kohdassa, BMW Intelligent Personal Assistant voi vastata tehtävän suorittamisesta. Esimerkiksi käytettäessä usein samaa pysäköintialoa.

Lisätietoa:

BMW Intelligent Personal Assistant, katso sivu 60.

Turvallisuusohje

VAROITUS

Varo kehonosien tai esineiden jäämistä ikkunoiden väliin. Tämä aiheuttaa loukkaantumisvaaran ja aineellisten vahinkojen vaaran. Varmista ikkunoita avattaessa ja suljettaessa, että ikkunoiden liikealue on vapaa.

Ajoneuvon avaimella

Ikkunan avaaminen



Kun olet avannut lukituksen, pidä auton avaimen painike painettuna.

Ikkunat avautuvat, kun auton avaimen painike pidetään painettuna.

Sulje ikkunat



Pidä ajoneuvon avaimen painike lukitsemisen jälkeen painettuna.

Ikkunat sulkeutuvat, kun auton avaimen painike pidetään painettuna.

Varustelusta riippuen ulkopeilit kääntyvät, jos niitä ei ole käännetty lukituksen yhteydessä. Jos hätävilkut on kytketty, ulkopeilit eivät käännä koria vasten.

Oven ulkokahvasta

Periaate

Ikkunat suljetaan oven ulkokahvasta, avainta käyttämättä.

Auton lähellä oleva ajoneuvon avain tunnisteetaan automaattisesti.

Yleistä

Toiminto on käytettävissä Comfort Access -toiminnon yhteydessä.

Maakohtaisesti ikkunoiden sulkeminen oven ulkokahvasta on mahdollista myös yhteen-

sopivalla älypuhelimella ja digitaalisella avaimella.

Lisätietoa:

BMW Digital Key, katso sivu 94.

Toimintaedellytykset

- ▷ Pidä ajoneuvon avain mukanas, esimerkiksi taskussa.
- ▷ Älypuhelimien Bluetooth-toiminnon on oltava käytössä, jotta ikkunan voi sulkea digitaalisella avaimella.

Sulje ikkunat

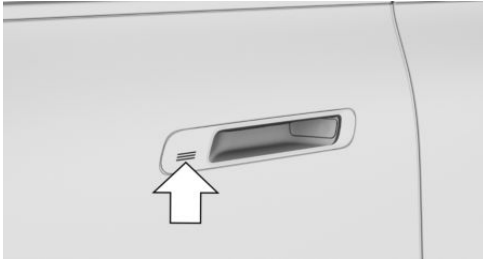

Kosketa lukitun auton etuoven ulkokahvan uritettua pintaa sormella ja pidä se siinä tarttumatta oven tartuntasyvennykseen.

Myös ikkunat suljetaan.

Varustelusta riippuen ulkopeilit kääntyvät, jos niitä ei ole käännetty lukituksen yhteydessä. Jos hätävilkut on kytketty, ulkopeilit eivät käännä koria vasten.

Sisätilassa

Yleiskuvaus

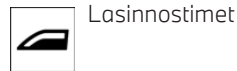
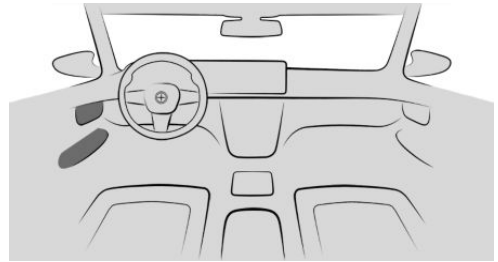

Lasinnostimet



Toiminnon edellytykset

Ikkunoita voi käyttää seuraavin edellytyksin.



- ▷ Käyttövalmiustila on kytketty.
- ▷ Ajovalmiustila on kytketty.
- ▷ Tietyn ajan lepotilaan siirtymisen jälkeen.

Ajoneuvon avaimen tai digitaalisen avaimen tulee olla auton sisätilassa.

Ikkunan avaaminen

- ▷  Paina kytkintä tuntuvaan vastekohdan asti.
Ikkunaa avataan niin kauan, kun kytkintä pidetään alhaalla.
- ▷  Paina kytkintä tuntuvaan vastekohdan yli.
Ikkuna avautuu automaattisesti.
Kytkimen painaminen uudelleen pysäyttää liikkeen.

Sulje ikkunat

- ▷  Vedä kytkintä tuntuvaan vastekohdan asti.
Lasi sulkeutuu, niin kauan kuin kytkintä vedetään.
- ▷  Vedä kytkintä tuntuvaan vastekohdan yli.

Ikkuna sulkeutuu automaattisesti. Liike pysähtyy, kun vedät kytkintä uudelleen.

Väliinjäämissuoja

Periaate

Väliinjäämissuoja estää esineiden ja kehon osien jäämisen ovenkarmin ja ikkunalasin väliin ikkunaa suljettaessa.

Yleistä

Jos järjestelmä havaitsee ikkunan sulkemisen yhteydessä vastusta tai esteen, sulkeutuminen keskeytyy.



Turvallisuusohje

VAROITUS

Ikkunoihin kiinnitetyt varusteet, esim. antenit, saattavat haitata väliinjäämissuojan toimintaa. Se aiheuttaa loukkaantumisvaaran. Älä kiinnitä mitään lisävarusteita ikkunoiden liikealueelle.

Sulkeminen ilman väliinjäämissuojaa

Jos esim. ulkopuolelta uhkaa vaara tai ikkuna ei sulkeudu jään takia, toimi seuraavalla tavalla:

-  Vedä kytkintä tuntuvan vastekohdan yli ja pidä siinä asennossa.
Lasi suljetaan rajoitetulla väliinjäämissuojalla. Jos sulkemisvoima ylittää tietyt raja-arvon, sulkeutumisliike keskeytyy.
-  Vedä kytkin noin 4 sekunnin kuluessa uudelleen vastekohdan yli ja pidä siinä asennossa.
Lasi sulkeutuu ilman väliinjäämissuojaa.

Turvakytkin

Periaate

Turvakatkaisimella voidaan estää tiettyjä takatilan toimintoja. Toimintojen lukitsemisesta on hyötyä esim. kun takaistuimella matkustaa lapsia tai eläimiä.

Yleistä

Seuraavien toimintojen käyttö voidaan estää turvakytkintä painamalla:

- ▶ Takasivuikkunoiden avaaminen ja sulkeminen takatilán kytkimistä.
- ▶ Takatilassa istuvat avaavat takaovet.
Takaovet voi avata vain ulkoa.

Yleiskuvas

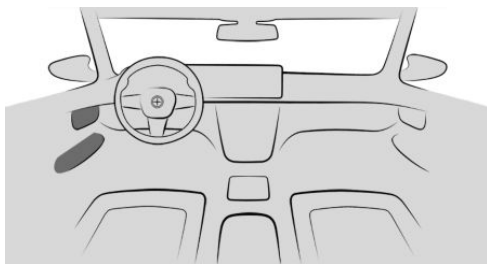

Turvakytkin

Turvatoiminnon kytkeminen käyttöön / pois käytöstä



Paina painiketta.

LED-valot palavat, kun turvatoiminto on kytketty toimintaan.

Lasikattoluukku

Periaate

Lasikaton voi säätää joko läpinäkyväksi tai näkö- ja aurinkosuojaa varten opaakiksi.

Yleistä

Lasikatto säädetään automaattisesti opaakiksi, kun lasikatto on autosta poistuttaessa läpinäkyvä.

Jos auton lukitus avataan noin 24 tunnin sisällä, lasikatto kytkeytyy automaattisesti läpinäkyvään tilaan.

Yleiskuvaus

Painike autossa

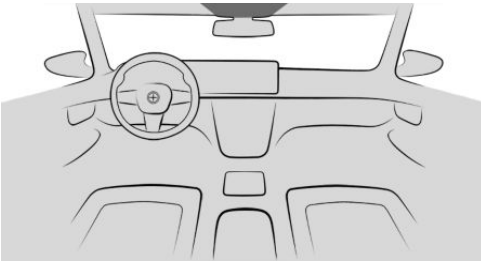

Lasikattoluukku

Toiminnon edellytykset

Lasikattoa voi käyttää seuraavin edellytyksin.

- ▷ Käyttövalmiustila on kytketty.
- ▷ Ajovalmiustila on kytketty.

Lasikaton säätäminen opaakiksi/läpinäkyväksi



Paina painiketta.

- ▷ Opaakki lasikatto säädetään läpinäkyväksi.
- ▷ Läpinäkyvä lasikatto säädetään opaakiksi.

Toimintarajoitukset

Läpinäkyvyyden aste voi vaihdella äärimmäisissä lämpötiloissa.

Istuimet, peilit ja ohjauspyörä

Auton varusteet

Tässä luvussa kuvataan tällä hetkellä ja jatkossa mallikohtaisesti saatavissa olevia varusteita, järjestelmiä ja toimintoja, joita ei välttämättä ole omassa autossasi.

Lisätietoa:

Ajoneuvon varusteet, katso sivu [8](#).

Turvallinen istuminen

Jotta ajaminen on rentoa eikä väsyttä, istuma-asennon on oltava mahdollisimman hyvä, juuri itsellesi sopiva.

Oikealla istuma-asennolla on suuri merkitys onnettomuustilanteessa. Noudata seuraavien lukujen ohjeita.

Lisätietoa:

- ▷ Istuimet, katso sivu [106](#).
- ▷ Turvavyöt, katso sivu [109](#).
- ▷ Pääntuet, katso sivu [111](#).
- ▷ Turvatyynyt, katso sivu [176](#).

Istuimet

Turvallisuusohjeet

VAROITUS

Istuimen säätäminen ajon aikana saattaa aiheuttaa istuimen odottamattoman liikkeen. Seurauksena voi olla auton hallinnan menettäminen. Onnettomuusvaara. Säädä kuljettajan istuinta vain auton seistessä paikallaan.

VAROITUS

Liian kauas taakse kallistettu istuimen selkänoja heikentää turvavyön suojaavaa vaikutusta. Tällöin on onnettomuustilanteessa olemassa riski, että matkustaja valuu turvavyön alta pois. Tämä aiheuttaa loukkaantumis- ja hengenvaaran. Säädä istuin ennen liikkeellelähtöä. Aseta selkänoja mahdollisimman pystyyn äläkä muuta sen asetusta ajon aikana.

VAROITUS

Istuimia siirrettäessä on väliinjäämisvaara. Tämä aiheuttaa loukkaantumisvaaran ja ai-neellisten vahinkojen vaaran. Tarkista ennen säätöä, että istuimen liikealue on vapaa.

Istuinten säätäminen

Yleistä

Istuimen nykyisen asennon voi tallentaa muistitoiminnolla.

Yleiskuvas



Istuimen säätökytkimet ovat etuoivissa.

Istuinasetusten valikko



Avaa istuinasetusten valikko suoraan monitoiminäytöstä painamalla painiketta.

Säätäminen pituussuunnassa

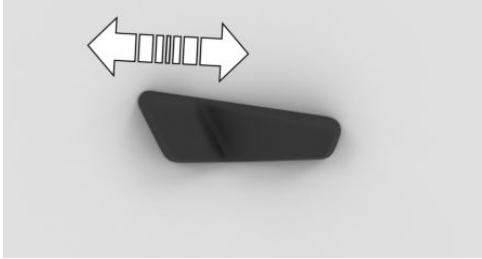

Paina kytkintä eteen- tai taaksepäin.

Korkeuden säätäminen

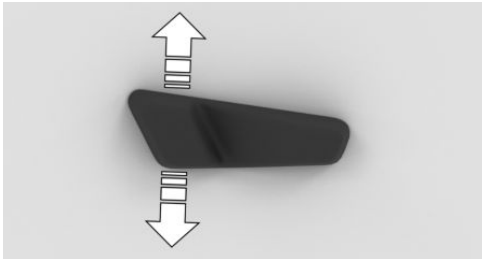

Paina kytkintä ylös- tai alaspäin.

Istuimen kaltevuuden säätö

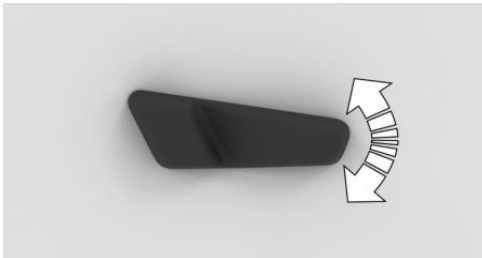

Paina kytkintä ylös- tai alaspäin.

Selkänöjan kaltevuuden säätö

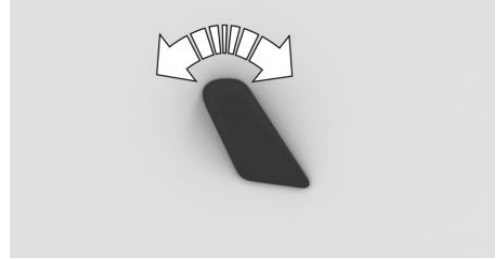

Paina kytkintä eteen- tai taaksepäin.

Istuimen asennon automaattinen säätö

Yleistä

Kuljettajan istuimen asetus tallennetaan käytössä olevaan BMW tunnukseen tai käytössä olevaan kuljettajan profiiliin. Kun BMW-tunnus tai kuljettajan profiili otetaan myöhemmin uudelleen käyttöön, tallennettu asento säädetään automaattisesti.

Toiminnon kytkeminen käyttöön / pois käytöstä

1. "MENU"
2. "Ajon. sovellukset"
3. "Istuinmukavuus"
4. Valitse kuljettajan istuin.
5. Valitse haluamasi asetus.

Reisituki

Urheiluistuin

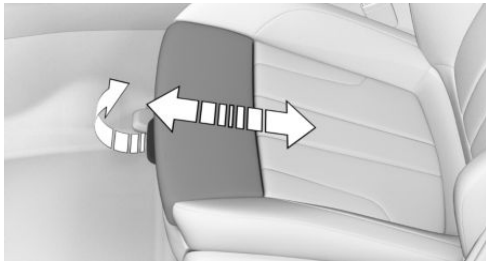

Vedä istuimen etuosassa olevasta vivusta ja siirrä reisitukea eteen- tai taaksepäin.

Ristiselän tuki

Periaate

Selkänöjan kaarevuutta voi muuttaa niin, että se tukee ristiselkää. Kun lantion yläosa ja ristiselkä on tuettu hyvin, kuljettaja istuu tukevassa mutta mukavassa asennossa.

Ristiseläntuen asettaminen

1. "MENU"
2. "Ajon. sovellukset"
3. "Istuinmukavuus"
4. Valitse haluamasi istuin.
5. Valitse haluamasi toiminto.
6. Valitse haluamasi asetus:
 - ▶ Paina vasenta/oikeaa nuolta:
Ristiselän tuki voimistuu/heikkenee.
 - ▶ Paina ylös-/alas-nuolta:
Ristiselän tuki siirtyy ylöspäin/alaspäin.

Selkänöjan leveydensäätö

Periaate

Selkänöjan leveyttä säätämällä voi parantaa sivuttaistukea kaarrejaossa.

Yleistä

Selkänöjan leveyttä muutetaan säätämällä selkänöjan sivuosia.

Selkänöjan leveyden säätäminen

1. "MENU"
2. "Ajon. sovellukset"
3. "Istuinmukavuus"
4. Valitse haluamasi istuin.
5. Valitse haluamasi toiminto.
6. Valitse haluamasi asetus.

Istuinhieronta

Periaate

Istuinhieronta rentouttaa ja parantaa lihasten verenkiertoa ristiselän alueella, ja voi ehkäistä väsymistä ajon aikana.

Istuinhieronnän kytkeminen käyttöön / pois käytöstä

1. "MENU"
2. "Ajon. sovellukset"
3. "Istuinmukavuus"
4. Valitse haluamasi istuin.
5. "Hieronta"
6. "Istuinhieronta"
7. Valitse tarvittaessa haluamasi asetus.

Istuinhieronta keskeytyy, kun ristiseläntukea käytetään.

Etuistuintien kalibrointi

Yleistä

Kun sähköistuimen säätö ei enää toimi kunnolla, monitoiminäyttöön tulee keskusvalvontaviesti.

Sähköistuimen säädön tarkkuus edellyttää etuistuimen kalibrointia.

Turvallisuusohje

VAROITUS

Istuimia siirrettäessä on väliinjäämisaara. Tämä aiheuttaa loukkaantumisaaran ja aineellisten vahinkojen vaaran. Tarkista ennen säätöä, että istuimen liikealue on vapaa.

Etistuimen kalibrointi

1. Pidä etäisyys säädön kytkintä eteenpäin painettuna, kunnes istuin pysähtyy.
2. Pidä kytkintä uudelleen eteenpäin painettuna, kunnes istuin pysähtyy.
3. Säädä istuin uudelleen haluamaasi asentoon.

Kalibrointi on valmis, kun monitoiminäytössä näkyvä ilmoitus häviää näkyvistä. Jos ilmoitus näkyy edelleen aktiivisena, toista kalibrointi.

Jos ilmoitus ei poistu näytöstä kalibroinnin toistamisen jälkeenkään, anna valmistajan valtuutetun huoltopisteen, muun valtuutetun huoltopisteen tai ammattitaitoisen korjaamon tarkastaa järjestelmä.

Turvavyöt

Yleistä

Matkustusturvallisuuden takaamiseksi autossa on viisi turvavyötä. Ne tarjoavat kuitenkin parhaan mahdollisen suojaustehon vain silloin, kun ne on kiinnitetty oikein.

Kiinnitä turvavyö aina ennen liikkeellelähtöä kaikilla istuinpaikoilla, joilla istutaan. Turvatyyny täydentävät turvavöiden antamaa suojaa. Turvatyynyt eivät korvaa turvavöitä.

Kaikki turvavyön kiinnityspisteet on suunniteltu niin, että turvavöiden suojausteho on paras mahdollinen, kun turvavöitä käytetään oikein ja istuin on säädetty oikein.

Takaistuimen molemmat reunimmaiset turvavyölukot on tarkoitettu vasemman- ja oikeanpuoleisilla istuimilla istuvien turvavöille.

Takaistuimen sisempi turvavyölukko on tarkoitettu vain takaistuimen keskipaikalla istuvan käyttöön.

Lisätietoa:

Turvallista istumista koskevat ohjeet, katso sivu 106.

Turvallisuusohjeet

VAROITUS

Jos turvavyöllä kiinnitetään useampi kuin yksi henkilö, turvavyön suojausvaikutus ei enää toimi. Tämä aiheuttaa loukkaantumisaaran. Yhdellä turvavyöllä saa kiinnittää kerrallaan vain yhden henkilön. Älä ota vauvaa tai lasta syliin, vaan kuljeta lapset tarkoitukseen sopivissa turvaistuimissa asianmukaisesti kiinnitettynä.

VAROITUS

Turvavyön suojaava vaikutus saattaa olla rajallinen tai puuttua kokonaan, jos turvavyö kiinnitetään väärin. Virheellisesti kiinnitetty turvavyö saattaa aiheuttaa lisävammoja, esimerkiksi onnettomuustilanteessa tai jarrutuksen tai väistöliikkeen aikana. Tämä aiheuttaa loukkaantumisaaran ja hengenvaaran. Varmista, että turvavyö on oikein kytketty kaikilla matkustajilla.

VAROITUS

Jos selkänojaa ei ole lukittu, keskimäinen turvavyö ei voi tarjota suojaavaa vaikutusta. Tämä aiheuttaa loukkaantumisaaran ja hengenvaaran. Kun keskimäinen turvavyö on käytössä, varmista että selkänojan leveämpi puoli on lukittuna.

VAROITUS

Turvavöiden suojausvaikutus voi olla rajoittunut seuraavissa tilanteissa:

- ▷ Turvavyöt tai turvavyölukot ovat vaurioituneet, likaiset tai muulla tavoin kärsineet.
- ▷ Turvavyön kiristintä tai turvavyön kelauslaitetta on muutettu.

Turvavyöt saattavat vaurioitua onnettomuudessa täysin huomaamatta. Tämä aiheuttaa loukkaantumis- ja hengenvaaran. Älä tee muutoksia turvavöihin, turvavöiden lukkoihin, turvavyön kiristimiin, turvavöiden kelauslaitteisiin tai turvavöiden kiinnityspisteisiin. Pidä ne kaikki myös puhtaina. Tarkistuta turvavyöt onnettomuuden jälkeen valmistajan Service-toimipisteessä, muussa valtuutetussa Service-toimipisteessä tai valtuutetussa ammattitaitoisessa korjaamossa.

Turvavöiden käyttäminen oikein

- ▷ Turvavyö ei saa olla kierteellä, ja sen on oltava tiukasti lantiota ja hartioita vasten.
- ▷ Varmista, että lantion yli kulkeva vyön osa on mahdollisimman lähellä lantiota. Turvavyö ei saa myöskään painaa vatsaa.
- ▷ Älä ohjaa turvavyötä teräviä reunoja pitkin tai koviin tai herkästi rikkoutuvien esineiden yli.
- ▷ Älä pue vaatteita turvavyön päälle.
- ▷ Kiristä ylävartalon turvavyötä ylöspäin matkan aikana.

Turvavyön lukitseminen

1. Vedä turvavyötä kiinnittäessäsi turvavyö hitaasti olkapään ja lantion yli.
2. Työnnä lukonkieli turvavyön lukkoon. Vyön lukon on lukkiutuessaan napsahdettava kuuluvasti.

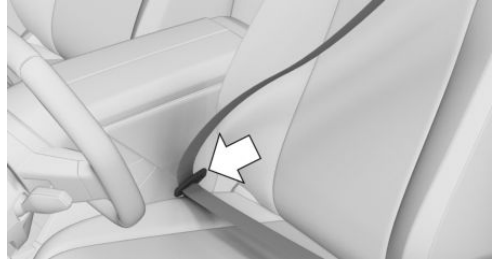

Turvavyön avaaminen

1. Pidä kiinni turvavyöstä.
2. Paina lukossa olevaa punaista painiketta.
3. Ohjaa vyö rullamekanismiin.

Turvavyövaroitus

Yleistä

Tarkista, että turvavyöt on kiinnitetty oikein. Turvavyövaroitus aktivoituu seuraavissa tilanteissa:



- ▷ Kun turvavyötä ei ole kiinnitetty kuljettajan tai etumatkustajan puolella.
- ▷ Kun turvavyö avataan ajon aikana.
- ▷ Kun istuimella on tavaraa.

Näyttö mittaristossa

Mittariston merkkivalo syttyy, kun ajovalmius on kytketty ja turvavyövaroitus on käytössä.

Näyttöön saattaa avautua keskusvalvontaviesti. Tarkasta, onko turvavyö kiinnitetty oikein.

Näytöt voivat vaihdella varustelusta ja maa-kohtaisista varusteista riippuen.

Symboli	Merkitys
	Turvavyötä ei ole kiinnitetty.
	Vastaavan istuimen turvavyö on kiinnitetty.
	Vastaavan istuimen turvavyötä ei ole kiinnitetty.

Turvavyövaroituksen kytkeminen käyttöön / pois käytöstä

1. "MENU"
2. "Ajon. sovellukset"
3. "Istuinmukavuus"
4. "Turvavyömuistutus"
5. Valitse haluamasi asetus.

Pääntuet edessä

Turvallisuusohjeet

VAROITUS

Pääntukien irrottaminen tai virheellinen säätäminen saattaa aiheuttaa pään ja niskan alueen vammoja. Se aiheuttaa loukkaantumisvaaran.

- ▷ Asenna ennen liikkeellelähtöä pääntuet istuinpaikoille, joissa istutaan.
- ▷ Säädä pääntuki mahdollisuuksien mukaan niin, että pääntuen keskikohta tukee takaraivoa silmien korkeudella.
- ▷ Säädä etäisyys sellaiseksi, että pääntuki on mahdollisimman lähellä takaraivoa. Säädä etäisyyttä tarvittaessa selkänojan kallistuksella.

VAROITUS

Pääntukiin kiinnitetty esineet heikentävät pään ja niskan suojausvaikutusta. Se aiheuttaa loukkaantumisvaaran.

- ▷ Älä käytä istuimien tai pääntukien päällisiä.
- ▷ Älä ripusta pääntukiin mitään esineitä, esim. henkareita.
- ▷ Käytä vain lisätarvikkeita, jotka on määrätetty turvallisiksi kiinnittää pääntukiin.
- ▷ Älä käytä ajon aikana mitään lisätarvikkeita, esim. tyynyjä.

Korkeuden säätäminen

Pääntukien korkeutta ei voi säätää.

Etäisyyden säätäminen

Säädä pääntuen etäisyyttä tarvittaessa selkänojan kaltevuutta säätämällä.

Säädä etäisyys sellaiseksi, että pääntuki on mahdollisimman lähellä takaraivoa.

Pääntukien irrottaminen

Pääntukia ei voi irrottaa.

Pääntuet takana

Turvallisuusohjeet

VAROITUS

Pääntukien irrottaminen tai virheellinen säätäminen saattaa aiheuttaa pään ja niskan alueen vammoja. Se aiheuttaa loukkaantumisvaaran.

- ▷ Asenna ennen liikkeellelähtöä pääntuet istuinpaikoille, joissa istutaan.
- ▷ Säädä pääntuki mahdollisuuksien mukaan niin, että pääntuen keskikohta tukee takaraivoa silmien korkeudella.
- ▷ Säädä etäisyys sellaiseksi, että pääntuki on mahdollisimman lähellä takaraivoa. Säädä etäisyyttä tarvittaessa selkänojan kallistuksella.

 **VAROITUS**

Pääntukia liikuttaessa kehonosat saattavat jäädä väliin. Se aiheuttaa loukkaantumisvaaran. Varmista pääntukia liikuttaessa, että liikealue on vapaa.

 **VAROITUS**

Pääntukiin kiinnitetyt esineet heikentävät pään ja niskan suojausvaikutusta. Se aiheuttaa loukkaantumisvaaran.

- ▷ Älä käytä istuimien tai pääntukien päällisiä.
- ▷ Älä ripusta pääntukiin mitään esineitä, esim. henkareita.
- ▷ Käytä vain lisätarvikkeita, jotka on määritetty turvallisiksi kiinnittää pääntukiin.
- ▷ Älä käytä ajon aikana mitään lisätarvikkeita, esim. tyynyjä.

Keskimmäisen pääntuen kääntäminen

Yleistä

Keskimmäinen pääntuki voidaan kääntää taakse, jotta näkyvyys taaksepäin on parempi. Käännä pääntuki taakse vain, jos keskimmäisellä istuimella ei ole matkustajaa.

Pääntuen laskeminen alas

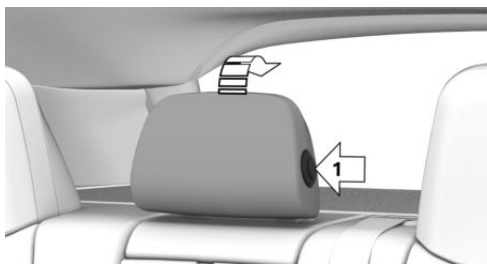

- ▷ Taaksepäin: Paina painiketta, nuoli 1, ja käännä pääntukea taaksepäin.
- ▷ Eteenpäin: Käännä pääntuet vasteeseen saakka eteenpäin. Varmista, että pääntuet kiinnittyvät kunnolla.

Keskimmäisen pääntuen irrottaminen

Pääntuen saa irrottaa vain, jos keskimmäisellä istuimella ei matkusta ketään.

1. Työnnä pääntuet ääriasentoon saakka ylös.
2. Paina painikkeita, nuolet 1, ja vedä pääntuki kokonaan ulos.

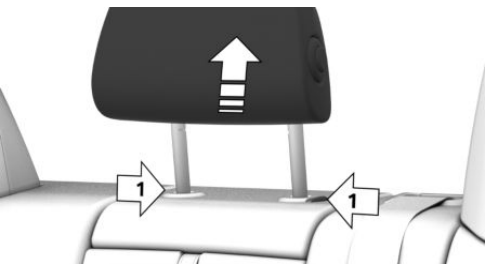

Keskimmäisen pääntuen asentaminen

Kiinnitä pääntuet päinvastaisessa järjestyksessä.

Varmista kiinnittämisen jälkeen, että pääntuki lukittuu kunnolla paikalleen.

Ulkopeilit

Yleistä

Ulkotaustapeilin säätö tallennetaan käytössä olevaan BMW tunnukseen tai käytössä olevaan kuljettajan profiiliin. Kun BMW-tunnus tai kuljettajan profiili otetaan myöhemmin uudelleen käyttöön, tallennettu asento haetaan automaattisesti.

Nykyisen ulkotaustapeilin säädön voi tallentaa muistitoiminnolla.

Turvallisuusohje

VAROITUS

Peilissä näkyvät kohteet ovat lähempänä kuin mitä ne näyttävät olevan. Etäisyys takana tuleviin on mahdollista arvioida väärin esim. kaistaa vaihdettaessa. Onnettomuusvaara. Arvioi etäisyys takana tuleviin kääntämällä päätä.

Yleiskuvaus



Symboli Merkitys



Ulkopeilien kääntäminen sisään ja ulos.



Ulkopeilien säätäminen.

Symboli Merkitys



Vasemman ulkopeilin valitsemisen, ulkopeilin pysäköintiautomaattikka.



Oikean ulkopeilin valitseminen.

Ulkopeilien säätäminen



Paina painiketta.

Valittu ulkopeili liikkuu painikkeen liikkeen mukaisesti.

Ulkopeilin valitseminen



Valitse vasen ulkopeili painamalla painiketta. LED-valo palaa.



Valitse oikea ulkopeili painamalla painiketta. LED-valo palaa.

Toimintahäiriö

Sähköhäiriön sattuessa säädä ulkopeili painamalla peililasien reunoista.

Ulkopeilien kääntäminen sisään ja ulos

HUOMAUTUS

Auton liian suuri leveys saattaa aiheuttaa siihen vaurioita autonpesulinjalla. Tämä aiheuttaa aineellisten vahinkojen vaaran. Käännä peilit ennen pesua käsin tai painikkeella auton ovia vasten.



Paina painiketta.

Peilit voi kääntää koria vasten, kun nopeus on korkeintaan noin 20 km/h.

Ulkopeilien kääntäminen sisään ja ulos on hyödyllistä seuraavissa tilanteissa:

- ▷ Autonpesulaitteissa.
- ▷ Ahtailla kaduilla.

Sisään käännetyt ulkopeilit kääntyvät automaattisesti ulos nopeuden ollessa noin 40 km/h.

Automaattinen lämmitys

Molempien ulkopeilien lämmitys käynnistyy automaattisesti tarvittaessa ja kun ajovalmius kytketään.

Automaattinen himmennys

Kuljettajanpuoleinen ulkopeili himmentyy automaattisesti. Himmentymistä ohjataan sisätaustapeilissä olevilla valokennoilla.

Peilin pysäköintiautomaatiikka

Periaate

Kun peruutusvaihe kytketään, etumatkustajan puoleinen peililasi kallistuu hiukan alaspäin. Näkyvyys esim. reunakivetykseen tai muihin maanrajassa oleviin esteisiin paranee.

Ulkopeilin pysäköintiautomaatiikan kytkeminen käyttöön



1. Paina painiketta. LED-valo palaa.
2. Kytke vaihdeasento R.

Peilin pysäköintiautomaatiikka on pois toiminnasta, kun perävaunun pistorasia on käytössä.

Ulkopeilin pysäköintiautomaatiikan kytkeminen pois käytöstä



Paina painiketta. LED-valo palaa ja ajajan ulkopeilin LED-valo sammuu.

Sisätaustapeili

Yleistä

Sisätaustapeili himmentyy automaattisesti. Toimintaa ohjaavat valokennot:

- ▷ Peililasissa.
- ▷ Peilin taustapuolella.

Yleiskuvaus



Toiminnon edellytykset

- ▷ Pidä valokennot puhtaina.
- ▷ Älä peitä sisätaustapeiliin ja tuulilasin välistä aluetta.

Ohjauspyörä

Turvallisuusohje

VAROITUS

Ohjauspyörän säätäminen ajon aikana saattaa aiheuttaa ohjauspyörän odottamattoman liikkeen. Seurauksena voi olla auton hallinnan menettäminen. Onnettomuusvaara. Säädä ohjauspyörää vain auton seistessä paikallaan.

Ohjauspyörän sähkötoiminen säätäminen

Yleistä

Ohjauspyörän säätö tallennetaan käytössä olevaan BMW tunnukseen tai käytössä olevaan kuljettajan profiiliin. Kun BMW tunnus tai kuljettajan profiili otetaan myöhemmin uudelleen käyttöön, tallennettu asento haetaan automaattisesti.

Ohjauspyörän asennon voi tallentaa muistitoiminnolla.

Autoon nousemisen ja autosta poistumisen helpottamista varten ohjauspyörä siirtyy hetkeksi ylimpään asentoonsa.

Ohjauspyörän asennon säätäminen

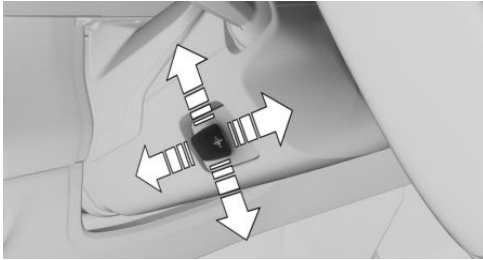

Säädä ohjauspyörän pituussuuntainen asento ja korkeus istuimen asennon mukaan painamalla katkaisinta.

Ohjauspyörän lämmityksen kytkeminen päälle / pois päältä

1. Valitse ilmastointirivin keskeltä "ILMASTOINTI VALIKKO".
2.  Ohjauspyörän lämmitys.
3. Valitse haluamasi asetus.

Muistitoiminto

Periaate

Muistitoiminnolla voidaan tallentaa seuraavat asetukset ja tarvittaessa hakea ne käyttöön:

- ▷ Istuimen asento.
- ▷ Ulkostaustapeilin säätö.
- ▷ Ohjauspyörän asento.
- ▷ Varustelusta riippuen: Head-Up-näytön korkeus.

Turvallisuusohjeet

VAROITUS

Muistitoiminnon käyttäminen ajon aikana saattaa aiheuttaa istuimen tai ohjauspyörän odottamattoman liikkeen. Seurauksena voi olla auton hallinnan menettäminen. Onnettomuusvaara. Käytä muistitoimintoa vain auton seistessä paikallaan.

VAROITUS

Istuimia siirrettäessä on väliinjäämisvaara. Tämä aiheuttaa loukkaantumisvaaran ja ai-neellisten vahinkojen vaaran. Tarkista ennen säätöä, että istuimen liikealue on vapaa.

Yleiskuvaus



Memory-painikkeet sijaitsevat etuovissa.

Asetuksen tallentaminen

1. Säädä haluttu asento.

2.  Paina painiketta. LED-valo palaa.
3. Paina painiketta 1 tai 2, kunnes LED-valo syttyy. Kuuluu äänimerkki.

Asetuksen avaaminen

Paina painiketta 1 tai 2.

Tallennettu asento haetaan muistista.

Säätötoiminto keskeytyy, jos yhtä istuimen säätökytkimistä tai Memory-painiketta painetaan uudelleen.

Kuljettajan istuimen säätötoiminto keskeytyy jonkin ajan kuluttua liikkeellelähdön jälkeen.

Ilmastoidut istuimet

Istuimissa voidaan käyttää erilaisia ilmastointitoimintoja.

Lisätietoa:

Ilmastoinnin ohjaus, katso sivu [279](#).

Lasten turvallinen kuljettaminen

Auton varusteet

Tässä luvussa kuvataan tällä hetkellä ja jatkossa mallikohtaisesti saatavissa olevia varusteita, järjestelmiä ja toimintoja, joita ei välttämättä ole omassa autossasi.

Lisätietoa:

Ajoneuvon varusteet, katso sivu [8](#).

Lapsen oikea paikka autossa

Turvallisuusohjeet

VAROITUS

Valvomatta autoon jätetyt lapset tai eläimet saattavat saada auton liikkeelle ja vaarantaa itsensä tai muun liikenteen, esim. seuraavilla toimilla:

- ▷ Start-stop-painikkeen painaminen.
- ▷ Seisontajarrun vapautus.
- ▷ Ovien ja ikkunoiden avaaminen ja sulkeminen.
- ▷ Valitsinvivun siirtäminen asentoon N.
- ▷ Auton varusteiden käyttäminen.

Tämä aiheuttaa loukkaantumisen- ja hengenvaarantamisen. Älä jätä lapsia tai eläimiä autoon valvomatta. Kun poistut autosta, ota auton avain mukaasi ja lukitse auto.

VAROITUS

Kuuma auto voi olla hengenvaarallinen erityisesti lapsille ja eläimille. Tämä aiheuttaa loukkaantumisen- ja hengenvaarantamisen. Älä jätä keuhkokuumeita, erityisesti lapsia tai eläimiä, autoon valvomatta.

VAROITUS

Turvaistuimet ja niiden osat voivat kuumetua voimakkaasti auringossa. Kuumat osat voivat aiheuttaa palovammoja. Se aiheuttaa loukkaantumisen- ja hengenvaarantamisen. Älä pidä turvaistuinta suorassa auringonvalossa tai peitä tarvittaessa. Anna turvaistuimen tarvittaessa jäähtyä ennen kuin kuljetat siinä lasta. Älä jätä lapsia autoon valvomatta.

Lapset takaistuimella

Yleistä

Onnettomuustutkinnan mukaan turvallisin paikka lapsille autossa on takaistuin.

Lapset, jotka ovat alle 12-vuotiaita tai joiden pituus on alle 150 cm, saavat mahdollisuuksien mukaan matkustaa vain takapenkillä iän, painon ja pituuden mukaisessa turvaistuimessa. Yli 12-vuotiaat lapset kiinnitetään turvavyöllä, kun lapsi ei enää ikänsä, painonsa tai pituutensa takia sovi lasten turvaistuimeen.

Turvallisuusohje

VAROITUS

Lapset joiden pituus on alle 150 cm eivät voi kiinnittää turvavyötä kunnolla ilman turvaistuinta. Turvavyön suojaava vaikutus saattaa olla rajallinen tai puuttua kokonaan, jos tur-

vavyö kiinnitetään väärin. Virheellisesti kiinnitetty turvavyö saattaa aiheuttaa lisävammoja, esimerkiksi onnettomuustilanteessa tai jarrutuksen tai väistöliikkeen aikana. Tämä aiheuttaa loukkaantumis- ja hengenvaaran. Lapset, joiden pituus on alle 150 cm, on kiinnitettävä sopivaan turvaistuimeen.

Lapset etumatkustajan istuimella

Yleistä

Kun turvaistuinta käytetään selkä menosuuntaan etumatkustajan istuimella, etumatkustajan turvatyyny on kytkettävä pois käytöstä.

Jos etumatkustajan turvatyynyä ei voi kytkeä pois käytöstä, älä kuljeta lasta selkä menosuuntaan etumatkustajan istuimelle asennettavassa turvaistuimessa.

Lisätietoa:

Etumatkustajan turvatyynyn avainkytkin, katso sivu [178](#).

Turvallisuusohje

VAARA

Käytössä oleva etumatkustajan turvatyyny saattaa lauetessaan aiheuttaa hengenvaarallisen loukkaantumisen, jos lapsi matkustaa etuistuimella turvaistuimessa selkä menosuuntaan. Tällöin aiheutuu hengenvaara. Varmista, että etumatkustajan turvatyyny on poistettu käytöstä ja että merkivalo PASSENGER AIRBAG OFF palaa.

Turvallisuusohjeet

VAROITUS

Vaurioituneiden tai onnettomuudessa olleiden turvaistuinten ja niiden kiinnitysjärjestelmien suojausvaikutus saattaa olla rajallinen tai puuttua kokonaan. Lapsi ei ehkä pysy riittävän hyvin kiinnitettynä esimerkiksi onnettomuustilanteessa tai jarrutuksen tai väistöliikkeen aikana. Tämä aiheuttaa loukkaantumis- ja hengenvaaran.

Älä jatka vaurioituneiden tai onnettomuudessa olleiden turvaistuinten käyttämistä.

Tarkistuta tai vaihdata vaurioitunut tai onnettomuudessa ollut turvaistuimen kiinnitysjärjestelmä valmistajan Service-toimipisteessä, muussa valtuutetussa Service-toimipisteessä tai valtuutetussa ammattitaitoisessa korjaamossa.

VAROITUS

Turvaistuimen virheellinen kiinnitys heikentää turvaistuimen vakautta tai estää sen kokonaan. Tämä aiheuttaa loukkaantumis- ja hengenvaaran. Varmista, että turvaistuin on tiukasti istuimen selkänojaa vasten. Säädä selkänojan kallistus oikein, jotta turvaistuin asettuu oikein paikalleen. Varmista, että auton istuimet ja selkänojat ovat lukittuneet kunnolla paikoilleen. Säädä mahdollisuuksien mukaan pääntukien korkeutta tai irrota pääntuet tarvittaessa.

Turvaistuimen asennus

Yleistä

Noudata turvaistuimen valinnassa, asentamisessa ja käytössä turvaistuinvalmistajan käyttö- ja turvallisuusohjeita.

Etumatkustajan istuimella

Turvatyynyn kytkeminen pois käytöstä

VAARA

Käytössä oleva etumatkustajan turvatyyny saattaa lauetessaan aiheuttaa hengenvaarallisen loukkaantumisen, jos lapsi matkustaa etuistuimella turvaistuimessa selkä menosuuntaan. Tällöin aiheutuu hengenvaara. Varmista, että etumatkustajan turvatyyny on poistettu käytöstä ja että merkkivalo PASSENGER AIRBAG OFF palaa.

Kun turvaistuinta käytetään selkä menosuuntaan etumatkustajan istuimella, etumatkustajan turvatyyny on kytkettävä ensin pois käytöstä. Jos turvatyynyä ei voi kytkeä pois käytöstä, älä asenna selkä menosuuntaan asennettavia turvaistuinta.

Lisätietoa:

Etumatkustajan turvatyynyn avainkytkin, katso sivu 178.

Selkä menosuuntaan asennettavat lasten turvaistuint

VAARA

Käytössä oleva etumatkustajan turvatyyny saattaa lauetessaan aiheuttaa hengenvaarallisen loukkaantumisen, jos lapsi matkustaa etuistuimella turvaistuimessa selkä menosuuntaan. Tällöin aiheutuu hengenvaara. Varmista, että etumatkustajan turvatyyny on poistettu käytöstä ja että merkkivalo PASSENGER AIRBAG OFF palaa.



Noudata etumatkustajan aurinkosuojassa olevaa ohjetta.

Älä koskaan käytä selkä menosuuntaan asennettavaa turvaistuinta istuimella, jos eturuvatyyny on kytketty käyttöön. Käyttö voi johtaa lapsen kuolemaan tai vakaviin vammoihin.

Istuinasento ja korkeus

Yleismallisen turvaistuimen asennuksen jälkeen siirrä etumatkustajan istuin taaimpaan ja ylimpään mahdolliseen asentoonsa. Tässä istuimen asennossa ja korkeudessa turvavyö kulkee ja suojaa mahdollisimman hyvin onnettomuustilanteessa.

Kallista tarvittaessa selkänöjaa yleismallisen turvaistuimen asennuksen jälkeen, jotta turvavyö kulkee mahdollisimman oikeasta kohdasta.

Jos turvavyön ylin kiinnityspiste on turvaistuimen vyönohjauksen etupuolella, siirrä etumatkustajan istuinta varovasti eteenpäin, kunnes turvavyö kulkee mahdollisimman hyvin.

Selkänöjan leveydensäätö

Jos selkänöjan leveyttä voi säätää: Ennen kuin asennat turvaistuimen etumatkustajan istuimelle, säädä selkänöjan leveys leveimpään asentoon. Älä muuta enää selkänöjan leveyttä äläkä hae muistiin tallennettua asentoa muistista.

Turvaistuinten ISOFIX- tai i-Size-kiinnityspiste

Yleistä

Noudata ISOFIX- tai i-Size-turvaistuimen valinnassa, asentamisessa ja käytössä turvaistuinvalmistajan käyttö- ja turvallisuusohjeita.

i-Size-turvallisuusvaatimusten mukaiset turvaistuimet

Yleistä

Turvaistuimia koskevat lakisääteiset turvallisuusvaatimukset määrittävät i-Size-säännöllä.

Kyseessä on ISOFIX-järjestelmän edelleen kehitetty versio.

i-Size-merkillä varustettuihin kiinnityspisteisiin voidaan kiinnittää myös ISOFIX-turvaistuimia.

Symboli	Merkitys
	Jos autossa on tämä symboli, autolla on lisäksi i-Size-hyväksyntä. Symbolissa näkyvät järjestelmän alakiinnikkeiden kiinnityspisteet. Alakiinnitykset täyttävät eurooppalaiset i-Size-vaatimukset.
	Symbolissa on yläturvavyön kiinnityspiste.



Sopivat ISOFIX- tai i-Size-turvaistuimet

Vain tiettyjä ISOFIX- tai i-Size-turvaistuimia saa käyttää niitä varten tarkoitetuilla istuimilla. Turvaistuimeen on merkitty turvaistuinluokitus, kokoluokka ja ikäluokka joko kirjaimin tai ISO-merkinnän muodossa.

Lisätietoa:

Lasten turvaistuimia varten soveltuvat istuinpaikat, katso sivu [122](#).

Alakiinnityspisteiden kiinnityskohdat

Yleistä

Huomioi seuraavat seikat, kun kiinnität integroidulla hihnalla varustettuja turvaistuimia alakiinnityspisteiden kiinnityskohtiin:

Lapsen ja turvaistuimen kokonaispaino ei saa olla yli 33 kg.

Turvallisuusohjeet

VAROITUS

Jos turvaistuimen alakiinnikkeet eivät ole lukittuneet oikein paikoilleen, turvaistuimen suojausvaikutus on rajallinen. Tämä aiheuttaa loukkaantumis- ja hengenvaaran. Varmista, että alakiinnikkeet ovat lukittuneet oikein paikoilleen ja että turvaistuin on tukevasti istuimen selkänojaa vasten.

VAROITUS

Alakiinnikkeiden kiinnityspisteet ja turvaistuinten kiinnityspisteet on tarkoitettu ainoastaan turvaistuinten kiinnittämiseen. Jos kiinnityskohtiin tai kiinnityspisteisiin kiinnitetään muita esineitä, ne saattavat vaurioitua. Tämä aiheuttaa loukkaantumisvaaran ja aineellisten vahinkojen vaaran. Kiinnitä turvaistuin ainoastaan vastaaviin alakiinnikkeiden kiinnityspisteisiin tai kiinnityspisteisiin.

Asento

Symboli

Merkitys



Vastaava symboli osoittaa ISOFIX- tai i-Size-kiinnityspisteet.

Varustelusta riippuen alla olevissa kiinnikkeissä on yksi kuvassa esitetyistä suojuksista.

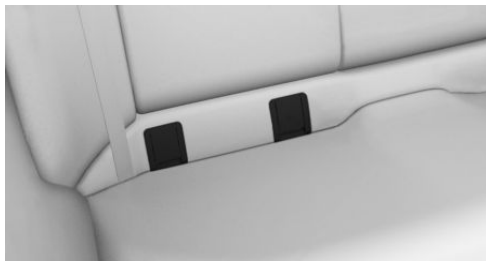

Alakiinnityspisteiden kiinnityskohdat ovat merkittyjen suojusten takana. Tuo kiinnityskohdat esiin kääntämällä suojukset ylös auki.

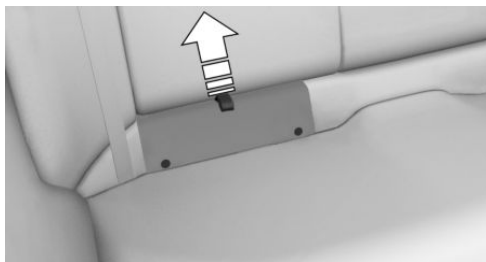

Alakiinnityspisteiden kiinnityskohdat ovat merkittyjen suojusten takana.

Avaaminen: Vedä silmukasta ylöspäin.

Sulkeminen: Työnnä suojus alas.

Ennen turvaistuinten asennusta

Vedä vyö pois turvaistuimen kiinnitysalueelta.

Turvaistuimen asennus

1. Asenna turvaistuin, katso valmistajan ohjeet.
2. Varmista, että turvaistuimen molemmilla puolilla oleva kiinnike on lukittunut oikein alakiinnityspisteisiin.

Yläkiinnityshihnalla varustettu turvaistuin

Turvallisuusohjeet

VAROITUS

Jos turvaistuimen yläkiinnitysvöitä käytetään väärin, niiden suojausvaikutus heikentyy. Se aiheuttaa loukkaantumisvaaran. Varmista, että yläkiinnitysvyö ohjautuu kierteittä yläkiinnityspisteeseen niin, ettei se kulje terävien reunojen yli.

VAROITUS

Jos takaistuimen selkänojaa ei ole lukittu, turvaistuimen suojausvaikutus heikkenee tai puuttuu kokonaan. Tietyissä tilanteissa, esim. jarrutuksessa tai onnettomuudessa, selkänoja saattaa taittua eteenpäin. Tämä aiheuttaa loukkaantumis- ja hengenvaaran. Varmista, että takaistuimen selkänoja on lukittuna.

VAROITUS

Alakiinnikkeiden kiinnityspisteet ja turvaistuinten kiinnityspisteet on tarkoitettu ainoastaan turvaistuinten kiinnittämiseen. Jos kiinnityskohtiin tai kiinnityspisteisiin kiinnitetään muita esineitä, ne saattavat vaurioitua. Tämä aiheuttaa loukkaantumisvaaran ja aineellisten vahinkojen vaaran. Kiinnitä turvaistuin

ainoastaan vastaaviin alakiinnikkeiden kiinnityspisteisiin tai kiinnityspisteisiin.

Ylemmän kiinnityshihnan kiinnityskohdat

Symboli

Merkitys



Symbolissa on yläturvavyön kiinnityspiste.



Varusteista riippuen turvaistuinten yläkiinnityshinnalle on kaksi tai kolme kiinnityspistettä.

Kiinnitysvyön ohjain

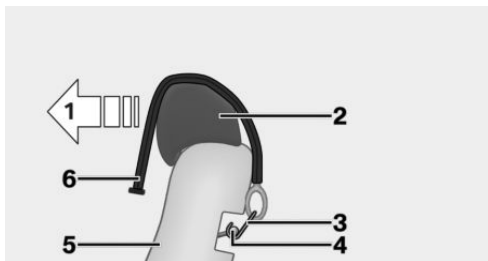

- 1 Ajosuunta
- 2 Päätuki
- 3 Yläkiinnitysvyön koukku
- 4 Kiinnityspiste/silmukka
- 5 Selkänoja
- 6 Yläkiinnitysvyö

Yläkiinnitysvyön kiinnittäminen kiinnityspisteeseen

1. Ohjaa yläkiinnitysvyö pääntuen yli kiinnityspisteeseen.
2. Ohjaa turvavyö tarvittaessa selkänojan ja tavaratilan suojan välistä.
3. Kiinnitä kiinnitysvyön koukku kiinnityssilmukkaan.
4. Vedä kiinnitysvyö kireälle alaspäin.

Lasten turvaistuimia varten soveltuvat istuinpaikat

Yleistä

Lasten turvaistuinten ikä- ja kokovaatimuksia koskevat määräykset voivat vaihdella maakohdittaisesti. Noudata kulloinkin voimassa olevia kansallisia määräyksiä.

Lisätietoja saa valmistajan Service-toimipisteestä, muusta valtuutetusta Service-toimipisteestä tai valtuutetusta ammattitaitoisesta korjaamosta.

Lisätietoa lasten turvaistuinten käyttämisestä:









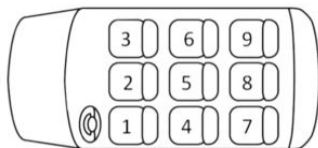



Lasten turvaistuimille tarkoitetut istuinpaikat, katso sivu [394](#).

Istuinpaikat ja lasten turvaistuimet

Seuraavassa kerrotaan, mikä lasten turvaistuin voidaan kiinnittää millekin auton istuinpaikalle.

Vasemmanpuoleinen ohjaus, istuinpaikat:









Istuin	Turvavyöny, etumatkustaja	Kiinnitys					
1							
3 a)	Käytössä – vain kasvatameno-suuntaan asennettava turvatuin						
	Pois käytöstä – vain selkämeno-suuntaan asennettava turvatuin						
4, 6 – b)							
						d)	
5 – c)							

a) Siirrä etumatkustajan istuin mahdollisimman taakse ja ylimpään asentoonsa. Kallista tarvittaessa selkänojaa, jotta saat turvavyön hyvin paikalleen.

b) Jos turvaistuinta käytetään takaistuimilla, säädä etuistuimen etäisyyttä tarvittaessa. Säädä myös mahdollisuuksien mukaan takaistuimen päätukea tai irrota se tarvittaessa.

c) Käytä ulommaisista istuinpaikoista vain, jos turvavyölukot ovat käytettävissä.

d) Varustelusta tai maakohtaisista varusteista riippuen.

Symboli	Merkitys	Symboli	Merkitys
	Ei sovellu lasten turvaistuimille.		Soveltuu ISOFIX-turvaistuimille.
	Soveltuu yleisimmille Universal-luokan lasten turvaistuimille, jotka on hyväksytty tälle painoryhmälle.		Soveltuu ISOFIX- ja i-Size-turvaistuimille.
	Soveltuu Semi-Universal-luokan turvaistuimille, kun auto ja istuinpaikka on ilmoitettu lasten turvaistuinten valmistajan automalliluettelossa.		Soveltuu yläkiinnitysvyöllä varustetuille turvaistuimille.

Suosittelut lastenistuimet

Noudata turvaistuimen valinnassa, asennamisessa ja käytössä turvaistuinvalmistajan käyttö- ja turvallisuusohjeita.

Auton valmistaja suosittelee seuraavia lasten turvaistuimia:

- ▷ Maxi-Cosi CabrioFix.
- ▷ Maxi-Cosi EasyFix Base.
- ▷ Römer TRIFIX 2.
- ▷ Römer KIDFIX-sarja.
- ▷ Cybex Solution Z i-Fix.

Takaovien ja takasivuikkunoiden sulkeminen

Yleistä

Joissain tilanteissa takaovet ja -ikkunat on hyvä lukita, esim. lapsia kuljettaessa.

Autossa oleva painike

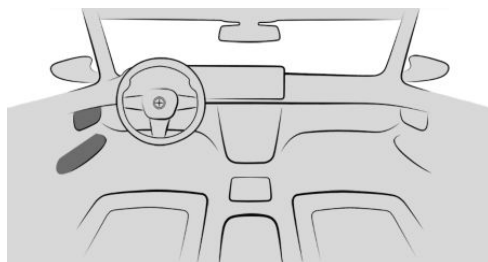

Paina painiketta. LED-valo palaa, kun turvatoiminto on kytketty päälle.

Takaikkunat ja -ovet lukitaan eikä niitä voi käyttää takatilasta käsin.

Kyseinen ovi voidaan avata vain ulkopuolelta.

Ajaminen

Auton varusteet

Tässä luvussa kuvataan tällä hetkellä ja jatkossa mallikohtaisesti saatavissa olevia varusteita, järjestelmiä ja toimintoja, joita ei välttämättä ole omassa autossasi.

Lisätietoa:

Ajoneuvon varusteet, katso sivu 8.

BMW eDRIVE

Periaate

BMW eDRIVE tarkoittaa sähköistä voimansiirtotekniikkaa. Autossa on korkeajännitejärjestelmä, johon kuuluu muun muassa kaksi sähkömoottoria ja korkeajänniteakku.

Yleistä

Järjestelmässä on seuraavat erityisominaisuudet:

- ▶ Autolla ajetaan täysin päästöttömästi sähköisellä käyttövoimajärjestelmällä.
- ▶ Erityinen korkeajänniteakku antaa energiaa sähkömoottoreille ja mukavuustoiminoille.
- ▶ Korkeajänniteakku ladataan latauskaapeliilla esim. pysäköinnin aikana tai ajon aikana energian talteenotolla.
- ▶ Erikoislatausasemilla lataus tapahtuu erittäin nopeasti. Lataus on mahdollista myös yksityisistä pistorasioista.
- ▶ Ajon aikana energian talteenotto huolehtii siitä, että suurin osa jarruenergiasta käytetään hyödyksi.
- ▶ Auton nopeuden hidastuessa sähkömoottorit toimivat generaattorien tapaan ja muuttaa vapautuvan liike-energian sähköenergiaksi. Sähköenergia lataa korkeajän-

niteakun osittain ja suurentaa toimintasädetettä.

- ▶ Kumpikin sähkömoottori käyttää yhtä akseliä. Näin autossa on sähköinen neliveto.

Yleiskuvas

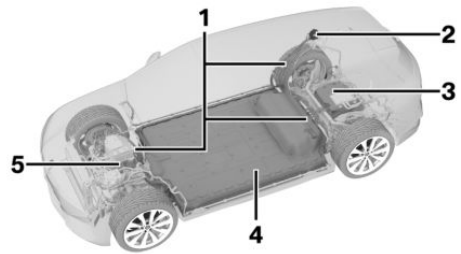

- 1 Korkeajännitejohdot, oranssit
- 2 Latausliitäntä
- 3 Käyttölaite, takana
- 4 Korkeajänniteakku
- 5 Käyttölaite, edessä

Toiminnot

Sähköllä ajaminen: eDRIVE

Auton käyttövoimana on sähkömoottori.

Kaasupoljinta voidaan käyttää kiihdyttämiseen ja hidastamiseen.

Hidastettaessa sähkömoottorit toimivat generaattorien tapaan ja ne lataavat korkeajänniteakun. Toiminto tukee ennakoivaa ajotapaa. Se hoitaa energian talteenoton tehokkaasti ja takaa ajomukavuuden, sillä sitä käytetään pelkällä kaasupolkimella.

Energian talteenotto: CHARGE

Korkeajänniteakku latautuu osittain ajon aikana energian talteenoton avulla.

Sähkömoottorit toimivat generaattorien tapaan ja muuttavat auton liike-energian sähköenergiaksi.

Korkeajänniteakkaa voidaan ladata ajon aikana erilaisissa tilanteissa:

- ▷ Kaasupoljinta painetaan vain kevyesti.
- ▷ Kaasupoljinta ei paineta lainkaan.
- ▷ Painetta kaasupolkimeen vähennetään voimakkaasti.

Näytöt mittaristossa

Mittariston näytöt antavat tietoa moottorijärjestelmän nykytilasta ja havainnollistavat järjestelmän toimintaa.

Lisätietoa:

Näytöt, katso sivu [144](#).

Ajaminen energiaa säästäen mahdollisimman pitkällä toimintasäteellä

Yleistä

Energiaa säästävää ajamista on perusedellytys mahdollisimman suurelle toimintasäteelle. eDrive tarjoaa erilaisia toimintoja, jotka tukevat energiaa säästävää ajotapaa. eDriven toiminnot auttavat tarkkailemaan toimintasädettä ja suurentamaan sitä tarvittaessa.

Ennen ajoa

eDRIVE mahdollistaa auton ilmastoinnin ennen matkaa. Pysäköinti-ilmastoinnin ansiosta toimintasäde on pidempi kuin jos ajon aikana käytettäisiin täydellä teholla toimivaa ilmastointia.

Latauksen aikana suoritettu pysäköinti-ilmastointi mahdollistaa maksimaalisen toimintasäteen.

Lisätietoa:

Pysäköinti-ilmastointi, katso sivu [289](#).

Matkan suunnittelu ja navigointijärjestelmän erikoistoiminnot

Navigointijärjestelmä sisältää muutamia erikoistoimintoja, jotka auttavat matkan suunnittelussa ja sähköllä ajon toimintasäteen huomioimisessa:

- ▷ Nykyinen toimintasäde voidaan näyttää navigointijärjestelmän karttanäkymässä.
- ▷ Kun syötät kohdetta, voit valita latausasemia erikoiskohteiksi. Navigointijärjestelmä auttaa latausaseman löytämisessä ja sen suunnittelemisessa osaksi haluamaasi reititä.

Lisätietoa:

Navigointi-, viihde- ja viestintätoimintojen käyttöohjekirja, katso sivu [6](#).

Ajon aikana

- ▷ Ota Efficient Mode -ajotila käyttöön ja pidennä toimintasädettä.
Efficient Mode -ajotila, katso sivu [133](#).
- ▷ Huomioi ennakoitua toimintasädettä koskevat tiedot.
Toimintasäteen kehityssuunta, katso sivu [162](#).
- ▷ Noudata nykyisen ajotilan tietoja.
Live Vehicle -valikon näytöt, Ajotilanne, katso sivu [163](#).
- ▷ Noudata toimintasädettä koskevia ohjeita.
Lisäät toimintasädettä, katso sivu [324](#).
- ▷ Noudata ajotapaa koskevia ohjeita.
Efficient-ajotila, katso sivu [326](#).
- ▷ Ota mukautuva liike-energian talteenotto käyttöön.
Mukautuva energian talteenotto, liike-energian talteenotto, katso sivu [325](#).
- ▷ Noudata taloudellisuusavustimen ohjeita.
Taloudellisuusavustin, katso sivu [327](#).

Ajon jälkeen

- ▶ Auton lataaminen ja seuraavan matkan suunnittelu.
Auton lataaminen, katso sivu [330](#).
- ▶ Noudata valmisteluohjeita ennen pitkiä seisonta-aikoja.
Korkeajänniteakun kestoikä, pitkät seisonta-ajat ja auton asettaminen seisontaan, katso sivu [339](#).

BMW sovellus

BMW sovellus sisältää liikkuvuuteen liittyä palveluita ja sovelluksia.

Korkeajännitejärjestelmän turvallisuus

Noudata korkeajännitejärjestelmän turvallisuuteen liittyviä tietoja.

Lisätietoa:

Korkeajännitejärjestelmän turvallisuus, katso sivu [22](#).

Käyntiäänet

Sähköjärjestelmästä johtuen voi kuulua käyntiääniä. Käyntiääniä voi ilmetä esim. seuraavissa tilanteissa:

- ▶ Korkeajänniteakun jäähtyessä latauksen aikana.
- ▶ Korkeajänniteakun jäähtyessä ajovalmiuden ollessa kytkettynä.
- ▶ Sisätilojen ilmastoinnin aikana.

Korkeajänniteakku, pitkät seisonta-ajat

Noudata auton pitkiä seisonta-aikoja koskevia ohjeita.

Lisätietoa:

Korkeajänniteakun kestoikä, pitkät seisonta-ajat, katso sivu [339](#).

Start-stop-painike

Periaate

Ajovalmiustila kytketään käyttöön tai pois käytöstä painamalla start-stop-painiketta.

Yleistä

Ajovalmiustila kytketään painamalla start-stop-painikkeen lisäksi jarrupoljinta.

Start-stop-painikkeen painaminen uudelleen kytkee ajovalmiustilan uudelleen pois käytöstä, jolloin käyttövalmiustila kytkeytyy käyttöön.

Ajovalmiustilaa ei voi kytkeä käyttöön, kun latauskaapeli on kytketty.

Lisätietoa:

- ▶ Ajovalmius, katso sivu [49](#).
- ▶ Käyttövalmius, katso sivu [49](#).
- ▶ Latauskaapeli, katso sivu [332](#).

Jalankulkijaa varoittava ääni

Varustelun ja maakohtaisten varusteiden mukaan akustinen jalankulkijasuoja luo keinotekoisen moottoriäänen autoihin, joissa on sähkö- tai moottorikäyttöinen järjestelmä.

- ▶ Auton ollessa paikallaan ja ajovalmiuden ollessa kytkettynä, kun valitsinvivun asennosta P siirytään.
- ▶ Ajettaessa sähköllä korkeintaan noin 30 km/h.

Ääni kuuluu kaitinjärjestelmästä auton ympäristöön. Näin muut tielläliikkujat, esim. jalankulkijat tai pyöräilijät, havaitsevat auton paremmin.

Ajovalmiustila yksityiskohtaisesti

Turvallisuusohje

VAROITUS

Valvomatta käyvä auto saattaa lähteä itseltään vierimään liikkeelle. Onnettomuusvaara. Varmista ennen autosta poistumista, ettei auto lähde vierimään.

Varmista, että auton vierimään lähteminen on estetty huomioimalla seuraavat seikat:

- ▷ Kytke seisontajarru.
- ▷ Ylä- tai alamäessä etupyörät on käännetty tien reunaa kohti.
- ▷ Varmista auton pysyminen paikallaan asettamalla pyörien taakse esim. kiilat.

Ajovalmiustilan kytkemisen toimintaan

1. Sulje kuljettajan ovi.
 2. Paina jarrua.
 3. Paina start-stop-painiketta.
- Kuuluu äänimerkki. Ajovalmius on kytketty.

Näyttö mittaristossa



Näyttö READY osoittaa, että auto on valmiina lähtemään liikkeelle.

Liikkeellelähtö

Toiminnon edellytykset

Ajamisen edellytykset:

- ▷ Korkeajänniteakun varaustila on riittävä.
- ▷ Kuljettajan ovi on kiinni.
- ▷ Latauskaapeli on irrotettu.

Ajaminen

1. Kytke ajovalmius.
2. Paina jarrua.
3. Kytke valitsinvivun asento D, B tai R.
4. Lähde liikkeelle painamalla kaasupoljinta.

Lataustila lämpötilan vaihdellessa voimakkaasti

Jos lämpötila vaihtelee voimakkaasti ja akun lataustila on alhainen, korkeajänniteakku ei ehkä pysty käynnistämään autoa seuraavalla ajokerralla. Lataa lataustilaltaan alhainen akku ajoissa.

Valitsinvivun asennot

Näyttö

Kytetty vaihdeasento näkyy mittaristossa ja valitsinvivussa.

D Ajoasento

Normaalin ajon vaihdeasento.

Auto lähtee hitaasti liikkeelle, kun jarrupoljin vapautetaan.

R Peruutusvaihte

Valitsinvivun asennon R saa kytkeä vain auton seistessä paikallaan.

N Joutokäynti

Kun valitsinvipu on asennossa N, autoa voi työntää tai se pääsee rullaamaan esim. auton-pesulinjalla.

P Pysäköintiasento

Valitsinvivun asento auton pysäköimistä varten. Valitsinvivun asennossa P voimansiirto lukitaan ja seisontajarru kytketään.

Vaihdeasento P kytkeytyy automaattisesti esimerkiksi seuraavissa tilanteissa:

- ▶ Kun ajovalmiustila on kytketty pois toiminnasta ja valitsinvipu on asennossa D, R tai B.
- ▶ Kun ajovalmiustila on kytketty, valitsinvipu on asennossa D, R tai B ja kuljettajan turvavyö avataan, kuljettajan ovi avataan ja jarru- tai kaasupoljinta ei paineta.
- ▶ Kun käyttövalmiustila kytketään pois päältä.

Ennen kuin poistut autosta varmista, että valitsinvivun asento P on vallittuna ja seisontajarru on kytketty. Auto voi muutoin lähteä liikkeelle.

Lisätietoa:

Seisontajarru, katso sivu 135.

Ajoalue B, joissa on energian talteenotto on tehokasta

Periaate

Valitsinvivun asento B on vaihdealue, jossa energian talteenotto on suurta.

Yleistä

Valitsinvivun asento B tarjoaa seuraavat ominaisuudet:

- ▶ Energian talteenoton korkea taso kun kaasupoljin vapautetaan.
- ▶ Voimakas hidastus, kun kaasupoljin vapautetaan, tarvittaessa auton pysähtymiseen asti.
- ▶ Auto ei lähde liikkeelle, kun jarrupoljin vapautetaan.

Vaihdeasentojen kytkeminen

Yleistä

Paina jarrupoljinta aina liikkeellelähdtöön saakka, koska eteenpäinajo- tai peruutusvaihteen ollessa kytkettynä auto lähtee muuten liikkeelle.

Toiminnon edellytykset

- ▶ Valitsinvivun asennosta P vaihdetaan toiseen asentoon vasta, kun ajovalmius on kytketty ja painetaan jarrua.
- ▶ Valitsinvivun saa siirtää pois P-asennosta vasta, kun kaikki tekniset edellytykset täyttyvät.
- ▶ Irrota latauskaapeli autosta ennen kuin vaihdat pois valitsinvivun asennosta P, muuten vaihtaminen ei onnistu.

Valitsinvivun asennon R, N, D, B kytkeminen

1. Kiinnitä kuljettajan turvavyö.
2. Paina tai vedä valitsinvivua haluamaasi suuntaan, tarvittaessa vastekohdan yli. Kun vapautat valitsinvivun, se palautuu takaisin keskiasentoon.

Vaihtaminen valitsinvivun asentojen D ja B välillä: Vedä valitsinvipu asentoon D/B.

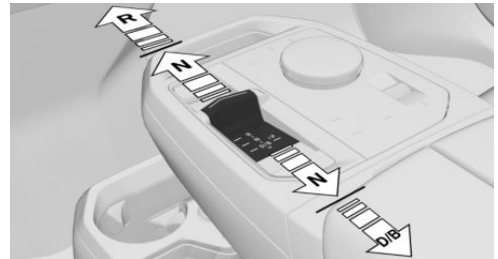

Vaihdeasennon P kytkeminen

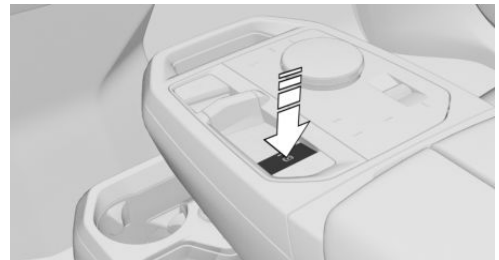

Paina painiketta.

Vaihteistolukko ja seisontajarru kytketään.

Auto pysäytettäessä

Valitsinvivun asento D tai R

Ylämäissä järjestelmä estää vierimisen taaksepäin ja avustaa liikkeelle lähtemisessä.

Valitsinvivun asento B

Järjestelmä estää auton vierimisen, kun auto on pysähtynyt eikä kaasupoljinta paineta.

Liikkeellelähti

Lähde liikkeelle valitsemalla vaihdealue ja painamalla kaasupoljinta.

Seisontajarru vapautetaan automaattisesti.

Auton rullaaminen tai työntäminen

Yleistä

Joissain tilanteissa auton on rullattava vapaasti lyhyen matkaa, esim. autonpesulinjalla tai autoa työnnettäessä.

Valitsinvivun siirtäminen asentoon N

HUOMAUTUS

Kun käyttövalmius kytketään pois päältä, valitsinvivun asento P kytkeytyy automaattisesti. Pyörät lukkiutuvat. Tämä aiheuttaa aineellisten vahinkojen vaaran. Älä kytke käyttövalmiustilaa pois päältä, kun auton on tarkoitus rullata, esim. autonpesulinjalla.

1. Paina jarrua ja kytke ajovalmius.
2. Paina jarrua.
3. Siirrä valitsinvipu asentoon N.
4. Kytke ajovalmiustila pois käytöstä.
Auto pysyy käyttövalmiudessa ja näyttöön avautuu keskusvalvontaviesti.
Auto pääsee rullaamaan.

Valitsinvivun asento P kytkeytyy automaattisesti noin 35 minuutin kuluttua käyttövalmiudesta riippumatta.

Jos autossa on vika, valitsinvivun asentoa ei ehkä voi vaihtaa.

Hätävapauta tarvittaessa vaihteistolukko sähköisesti.

Vaihteistolukon sähköinen hätävapautus

Yleistä

Vapauta vaihteistolukko sähköisesti, jos auto on esimerkiksi siirrettävä vikatilanteessa pois vaara-alueelta.

Ennen vaihteistolukon avaamista estä auton vieriminen esim. kiiloilla.

Valitsinvivun siirtäminen asentoon N

1. Paina start/stop-painiketta kolme kertaa painamatta jarrupoljinta.
2. Paina jarrua.
3. Paina valitsinvipu asentoon N.
Näyttöön avautuu keskusvalvontaviesti.
Asento N näkyy valitsinvivussa.
4. Siirrä auto pois vaara-alueelta ja varmista sen pysyminen paikallaan.

Ajovalmiustilan kytkeminen pois toiminnasta

Auton pysäköimisen jälkeen autosta voi kuulua ääniä, jotka liittyvät sähköjärjestelmän toimintaan, esim. korkeajänniteakun jäähtymykseen.

Pysähtymisen jälkeen:

1. Paina jarrua ja kytke seisontajarru.
2. Paina start-stop-painiketta.
READY-teksti häviää näytöstä ja kuulet äänimerkin.

Jos seisonta-ajat ovat pitkiä, noudata luvussa Liikkuvuus annettuja ohjeita.

Lisätietoa:

Korkeajänniteakun kestoikä, pitkät seisonta-ajat ja auton asettaminen seisontaan, katso sivu 339.

Yksityiskohtaiset tiedot ajamisesta: eDRIVE

Turvallisuusohjeet

VAARA

Sähkömoottorin jarrutusteho voi olla tehokkaampi kuin polttomoottorilla käyvässä autossa. Äkillisesti hiljentyvä ajonopeus voi yllättää muut tielläliikkujat. Onnettomuusvaara. Nosta kaasupoljinta varovasti. Mukauta ajotapasi liikennetilanteiden mukaan. Tarkkaile liikennettä ja toimi tilanteen edellyttämällä tavalla.

VAROITUS

Sähköllä ajaessasi ota huomioon, että jalankulkijat ja muut tielläliikkujat eivät huomaa autoa normaaliin tapaan, koska moottorin äänet puuttuvat. Onnettomuusvaara. Mukauta ajotapasi liikennetilanteiden mukaan. Tarkkaile liikennettä ja toimi tilanteen edellyttämällä tavalla.

VAROITUS

Ilman energian talteenottoa sähkömoottorin jarrutustoiminto ei ole käytössä. Auto saattaa liikkua vapaalla tavallista pidemmälle. Onnettomuusvaara. Mukauta ajotapasi liikennetilanteiden mukaan. Tarkkaile liikennettä ja toimi tilanteen edellyttämällä tavalla.

Kaasupolkimen asennot, näytöt

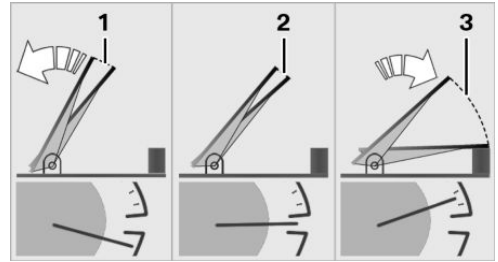

- 1 Nopeuden hidastus ja energian talteenotto, CHARGE
- 2 Rullaus
- 3 Kiihdytys tai vakionopeus: ePOWER

Nopeuden hidastuminen ja energian talteenotto

Hidastaminen

Nopeuden hidastumisen voimakkuus riippuu valitsinvivun asennosta, energian talteenoton asetuksesta ja ajotilanteesta.

Nopeuden hidastumisen voimakkuudesta riippuen myös jarruvalot palavat, vaikka jarrupoljinta ei paineta.

Nopeuden hidastuminen on voimakasta valitsinvivun asennossa B.

Viiveen aikana energiaa otetaan talteen ja korkeajänniteakku latautuu.

Rajoitettu nopeuden hidastuminen

VAROITUS

Ilman energian talteenottoa sähkömoottorin jarrutustoiminto ei ole käytössä. Auto saattaa liikkua vapaalla tavallista pidemmälle. Onnettomuusvaara. Mukauta ajotapasi liikennetilanteiden mukaan. Tarkkaile liikennettä ja toimi tilanteen edellyttämällä tavalla.

Energian talteenottoa ja siten nopeuden hidastumista rajoitetaan vaaratilanteissa, esim.

pyörien lukittuessa, jotta ajovakaus ei heikkene.

Energian talteenotto: CHARGE

Energian talteenottoa kutsutaan myös liike-energian talteenotoksi.

CHARGE-energian talteenotossa sähkömoottorit toimivat hidastamisen aikana generaattorien tapaan ja muuttavat auton liike-energian sähköenergiaksi.

Energian talteenoton avulla ladataan korkeajänniteakkuja.

Energian talteenotto toimii, kun seuraavat edellytykset täyttyvät:

- ▷ Auto liikkuu.
- ▷ Vaihteasento B, D tai R on kytkettyinä.
- ▷ Kaasupoljinta ei paineta lainkaan tai vain kevyesti.

Energian talteenotto näkyy mittaristossa.

Lisätietoa:

Tehonäyttö, katso sivu [155](#).

Energiaa ei pystytä ottamaan talteen esim. seuraavissa tilanteissa:

- ▷ Vaihteasento N on kytkettyinä.
- ▷ Jos ajovakauden hallintajärjestelmät ovat käytössä tai ne säätelevät, vaikka vastaava merkkivalo ei palaisi.
- ▷ Korkeajänniteakku on täyteen varattu.
- ▷ Korkeajänniteakun lämpötila on joko erittäin matala tai korkea.

Talviolosuhteissa energian talteenotto voi olla pois käytöstä käynnistyksen jälkeen.

Energian talteenoton ajotilanteet

Jos moottorijarrutukseen on mahdollisuus ajon aikana, säästyvä energia voidaan ottaa talteen.

Esimerkkejä soveltuvista ajotilanteista:

- ▷ Moottorijarrutus mäkisellä tiellä.
- ▷ Moottorijarrutus punaisiin valoihin saavuttaessa.

Älä jarruta liian myöhään tai voimakkaasti. Hidasta auton vauhtia moottorijarrutuksella ja energian talteenotolla.

Energian talteenoton voimakkuus

Valitsinvivun asennossa B energian talteenotto on suurta ja nopeuden hidastuminen voimakasta.

Valitsinvivun asennossa D ajamista varten voi säätää energian talteenoton voimakkuutta iD-riven kautta.

- ▷ Varustelusta riippuen mukautuva energian talteenotto: Energian talteenotto ja hidastus mukautetaan automaattisesti kyseisen ajotilanteen mukaan.

Mukautuva energian talteenotto, liike-energian talteenotto, katso sivu [325](#).

- ▷ Korkea energian talteenotto: Auton nopeus hidastuu voimakkaasti, ja korkeajänniteakkuun johdetaan enemmän energiaa.
- ▷ Keskimääräinen energian talteenotto.
- ▷ Alhainen energian talteenotto: Auton nopeus hidastuu vähemmän, ja korkeajänniteakkuun johdetaan vähemmän energiaa.

Energian talteenoton voimakkuuden säätäminen

1. "MENU"
2. "Ajon. sovellukset"
3. "Ajoasetukset"
4. "Voimansiirto ja alusta"
5. "Energ. talt.otto vaihteas. D"
6. Valitse haluamasi asetus.

Lähes tyhjentynyt korkeajänniteakku

Jos korkeajänniteakku tyhjenee ajon aikana lähes kokonaan, moottoritehoa lasketaan ja joi-takin mukavuustoimintoja kytketään asteittain pois käytöstä, jotta toimintasäde ei lyhenisi.

Ylikuumentunut korkeajänniteakku

Auto on paikallaan

Korkeajänniteakku voi poikkeustapauksissa kuumentua erittäin kuumaksi auton ollessa paikallaan, esim. kun ulkolämpötila on erittäin korkea tai suorassa auringonpaisteessa. Jos korkeajänniteakku on ylikuumentunut, ajovalmiustila ei voi kytkeä päälle.

Näyttöön avautuu keskusvalvontaviesti.

Näytössä näkyy, kun ajovalmiustila palautuu.

Ajon aikana

Jos korkeajänniteakku ylikuumentuu ajon aikana, moottoritehoa vähennetään portaittain korkeajänniteakun viilentämiseksi. Mittariston ePOWER-tehonäyttö osoittaa pienempää arvoa.

Jos lämpötila kohoaa edelleen, sammuta auto, kunnes korkeajänniteakku on jäähtynyt.

Jos tehonäytön arvo laskee arvoon 0, ajovalmiustila kytkeytyy pois käytöstä ja auto pysähtyy.

iX M60: Launch Control

Periaate

Launch Control -kiihdytysavustin kiihdyttää optimaalisesti lähdeettäessä liikkeelle pitävällä tienpinnalla kuivissa olosuhteissa.

Yleistä

Launch Control -kiihdytysavustimen käyttö aiheuttaa osien ennenaikaista kulumista, sillä tämä toiminto rasittaa autoa merkittävästi.

Jos Launch Controlia käytetään usein auton käyttöä aikana, Launch Controlin vääntömomentti voi pienentyä osien kulumisen vähentämiseksi.

Älä käännä ohjauspyörää, kun käytät Launch Control -kiihdytysavustinta liikkeellelähdön aikana.

Älä käytä Launch Control -kiihdytysavustinta sisäänajon aikana.

Lisätietoa:

Sisäänajo, katso sivu 310.

Liikkeellelähtö Launch Control -kiihdytysavustimen avulla

1. Kytke ajovalmius.



2. Paina painiketta.

3. "Tilan vaihto"

4. Valitse ajotila: "SPORT".

5. Paina jarrua voimakkaasti vasemmalla jalalla.

6. Paina kaasupoljin pohjaan ja pidä se painettuna.

Mittaristossa näkyy lipun kuva.

7. Vapauta jarru muutaman sekunnin kuluessa lipun kuvan syytymisestä.

Auto kiihdyttää.

Launch Control on aktiivisena niin kauan kun lipun kuva näkyy ja kaasupoljinta ei vapauteta.

My Modes

Periaate

My Modes -tilat vaikuttavat auton ajokäyttämiseen ja kokonaiskokemukseen auton sisätiloissa.

Autoa voi mukauttaa tilanteen mukaan eri My Mode -tilojen avulla.

Yleistä

Varustelusta riippuen ne vaikuttavat esim. seuraaviin järjestelmiin:

- ▷ Voimansiirto.
- ▷ Ohjaus.
- ▷ Alusta.

- ▷ Vakionopeussäädin.
- ▷ Näyttö mittaristossa.
- ▷ Auton sisätilan mukavuustoiminnot.
- ▷ Käyntiääni.

Yleiskuvaus

Painike autossa

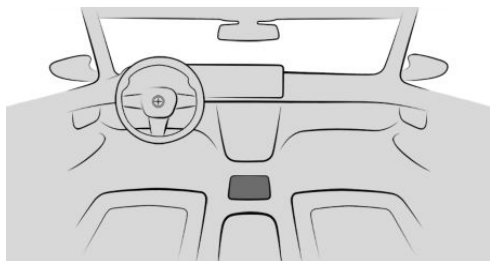

My Modes

Näytöt mittaristossa

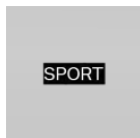

Valittu ajotila näkyy tarvittaessa mittaristossa.

My Mode -tilan yksityiskohtaiset tiedot

Yleistä

Eriaisia My Modes -tiloja on käytettävissä varustetasosta riippuen.

Ajo-ominaisuuksiin vaikuttavia My Modes -tiloja kutsutaan myös ajotiloiksi.

Personal Mode

Mukavuuspainotteisten asetusten ajotila.

Sport Mode

Auton ketteryyttä lisäävä ajotila.

Valittavissa on yksilöllisiä asetuksia, esim. ajodynamiikalle, alustalle ja voimansiirrolle.

"SPORT PLUS": Tällä ajodynamiikan asetuksella dynaaminen ajovakauden valvonta ja siten ajovakaus on rajoittunut.

- ▷ Dynaaminen ajovakauden valvonta, katso sivu 215.
- ▷ Paremman ajodynamiikan asetus, katso sivu 216.

Efficient Mode

Ajotila taloudellisille asetuksille ja ennakoivalle näytölle.

Expressive Mode

Tila, joka mahdollistaa vaikuttavan visualisoinnin ja eloisan valaistuksen auton sisätilassa.

Ajo-ominaisuudet säädetään mukavuuspainotteisesti.

Relax Mode

Tila rentoon ajoon miellyttävässä ympäristössä.

Ajo-ominaisuudet säädetään mukavuuspainotteisesti.

My Modes -tilojen valitseminen

1.  Paina painiketta.
2. "Tilan vaihto"
3. Valitse haluamasi tila.

My Mode -tilan asettaminen

Osa tiloista on määritettävissä yksilöllisesti.

1.  Paina painiketta.
2. Valitse tila.
3. "Asetukset"
4. Valitse haluamasi asetukset.

Muuta aloitustilaa

Joitakin tiloja voidaan asettaa aloitustilaksi. Asetettu aloitustila on käytössä, kun ajovalmius kytketään.



1. Paina painiketta.
2. Valitse tila.
3. "Asetukset"
4. "Valitse aloitustilaksi"

My Modes Design

My Modes Design -tilassa voit monitoiminäytössä tuoda näyttöön tilan erityispiirteet.



1. Paina painiketta.
2. "My Modes -design"

Seisontajarru

Periaate

Seisontajarru estää paikallaan seisovan auton liikkeelle lähtemisen.

Turvallisuusohjeet

VAROITUS

Valvomatta käyvä auto saattaa lähteä itsestään vierimään liikkeelle. Onnettomuusvaara. Varmista ennen autosta poistumista, ettei auto lähde vierimään.

Varmista, että auton vierimään lähteminen on estetty huomioimalla seuraavat seikat:

- ▷ Kytke seisontajarru.
- ▷ Ylä- tai alamäessä etupyörät on käännetty tien reunaa kohti.
- ▷ Varmista auton pysyminen paikallaan asettamalla pyörien taakse esim. kiilat.

VAROITUS

Valvomatta autoon jätetyt lapset tai eläimet saattavat saada auton liikkeelle ja vaarantaa itsensä tai muun liikenteen, esim. seuraavilla toimilla:

- ▷ Start-stop-painikkeen painaminen.
- ▷ Seisontajarrun vapautus.
- ▷ Ovien ja ikkunoiden avaaminen ja sulkeminen.
- ▷ Valitsinvivun siirtäminen asentoon N.
- ▷ Auton varusteiden käyttäminen.

Tämä aiheuttaa loukkaantumis- ja hengenvaaran. Älä jätä lapsia tai eläimiä autoon valvomatta. Kun poistut autosta, ota auton avain mukaasi ja lukitse auto.

Yleiskuvaus

Painike autossa

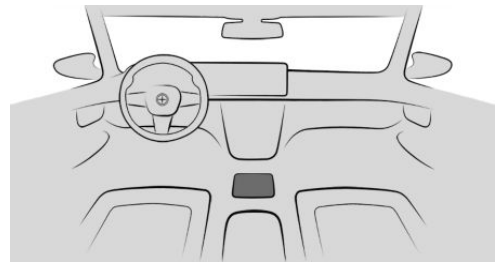

 Seisontajarru

Seisontajarrun kytkeminen

Auto on paikallaan

 Paina painiketta.
LED-valo palaa.

 Mittariston merkkivalo palaa punaisena.

Seisontajarru ja vaihteistolukko on kytketty.

Ajon aikana

Käyttö ajon aikana toimii hätäjarrutuksena.



Pidä painiketta painettuna. Auto jarruttaa voimakkaasti niin kauan kuin painiketta painetaan.



Mittariston merkkivalo palaa punaisena, merkkiääni kuuluu ja jarruvalot palavat.

Näyttöön avautuu keskusvalvontaviesti.

Kun auto on paikallaan, seisontajarru kytketään ja vaihteistolukko kytketään.

Seisontajarrun automaattinen kytkeminen

Joissain tilanteissa seisontajarru kytketty automaattisesti, esim. Automatic Hold -järjestelmän kytkemänä.

Lisäksi järjestelmän voi säätää niin, että seisontajarru kytketty automaattisesti, kun ajovalmius kytketään pois käytöstä.

1. "MENU"
2. "Ajon. sovellukset"
3. "Ajoasetukset"
4. "Voimansiirto ja alusta"
5. "Seisontajarru"
6. Valitse haluamasi asetus.

Valitsinvivun asennossa N seisontajarru ei kytkedy automaattisesti

Seisontajarrun vapautus

Seisontajarrun manuaalinen vapautus

1. Kytke ajovalmius.



2. Paina painiketta samalla kun jarrupoljin on painettuna.

LED ja merkkivalo sammuvat.

Seisontajarru on vapautettu.

Vaihteistolukko pysyy kytkettynä vaihtealueen valitsemiseen saakka.

Seisontajarrun automaattinen vapautus

Seisontajarru vapautuu automaattisesti, kun auto lähtee liikkeelle.

LED ja merkkivalo sammuvat.

Seisontajarrun käyttäminen iDriven kautta

Seisontajarrun voi kytkeä ja vapauttaa myös iDriven kautta. Lisäksi näytetään täydentäviä tietoja.

1. "MENU"
2. "Ajon. sovellukset"
3. "Ajoasetukset"
4. "Voimansiirto ja alusta"
5. "Seisontajarru"
6. Valitse haluamasi asetus.

Toimintahäiriö

Varmista ennen autosta poistumista, ettei auto pääse liikkumaan pois paikaltaan seisontajarrun vian tai häiriön aikana.

Näyttöön avautuu keskusvalvontaviesti.

Nouse pois autosta ja estä auton vieriminen asettamalla esim. kiila pyörien taakse.

Virtakatkoksen jälkeen

Seisontajarrun palauttaminen toimintakykyiseksi virtakatkoksen jälkeen voi vaatia alustuksen.

1. Kytke käyttövalmius.

2.  Paina painiketta.

3.  Paina painiketta uudelleen 2 sekunnin kuluttua.

Seisontajarrun keskusvalontaviestit poistuvat näytöstä.

Mahdolliset toiminnasta aiheutuvat äänet ovat normaaleja.

 Merkkivalo osoittaa, että seisontajarru on jälleen käyttövalmis.

Automatic Hold

Periaate

Automatic Hold tukee kuljettajaa kytkemällä ja vapauttamalla automaattisesti jarrun, esim. kaupunkien jatkuvasti pysähtelevässä liikenteessä.

Auto pysyy itsestään paikallaan, kun vaihtealue on valittuna.

Kun autolla lähdetään liikkeelle ylämäessä, toiminto estää auton vierimisen alamäkeen.

Yleistä

Seisontajarru vapautetaan automaattisesti, kun seuraavat edellytykset täyttyvät:

- ▷ Ajovalmiustila kytkeytyy pois käytöstä.
- ▷ Kuljettajan ovi avataan auton seisossa paikallaan.
- ▷ Jarrutetaan ajon aikana seisontajarrulla, kunnes auto pysähtyy.

Automatic Hold kytkeytyy tilapäisesti pois toiminnasta valitsinvivun asennon ollessa N.

Turvallisuusohjeet

VAROITUS

Valvomatta käyvä auto saattaa lähteä itsestään vierimään liikkeelle. Onnettomuusvaara. Varmista ennen autosta poistumista, ettei auto lähde vierimään.

Varmista, että auton vierimään lähteminen on estetty huomioimalla seuraavat seikat:

- ▷ Kytke seisontajarru.
- ▷ Ylä- tai alamäessä etupyörät on käännetty tien reunaan kohti.
- ▷ Varmista auton pysyminen paikallaan asettamalla pyörien taakse esim. kiilat.

VAROITUS

Valvomatta autoon jätetyt lapset tai eläimet saattavat saada auton liikkeelle ja vaarantaa itsensä tai muun liikenteen, esim. seuraavilla toimilla:

- ▷ Start-stop-painikkeen painaminen.
- ▷ Seisontajarrun vapautus.
- ▷ Ovien ja ikkunoiden avaaminen ja sulkeminen.
- ▷ Valitsinvivun siirtäminen asentoon N.
- ▷ Auton varusteiden käyttäminen.

Tämä aiheuttaa loukkaantumis- ja hengenvaaran. Älä jätä lapsia tai eläimiä autoon valvomatta. Kun poistut autosta, ota auton avain mukaasi ja lukitse auto.

Yleiskuvaus

Painike autossa

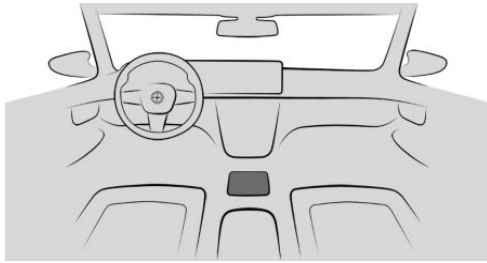

 Automatic Hold -paikallaanpitojarru

Automatic Hold -toiminnon ottaminen käyttöön

1. Kytke ajovalmius.

2.  Paina painiketta.
LED-valo palaa.

 Merkkivalo palaa vihreänä.
Paikallaanpitojarru Automatic Hold on kytketty toimintaan.

Kun auto seuraavan kerran käynnistetään, viimeksi valittu asetus pysyy voimassa.

Automatic Hold -paikallaanpitojarrun toiminta

Automatic Hold on käytössä, ja kuljettajan ovi on kiinni.

 Auton vieriminen estetään automaattisesti pysähtymisen jälkeen, kun merkkivalo palaa vihreänä.

Liikkeellelähtö

Liikkeelle lähtiessäsi paina vain kaasupoljinta. Jarru vapautuu automaattisesti ja seisontajarrun merkkivalo sammuu.

Seisontajarrun automaattinen kytkeminen

Seisontajarru kytkeytyy automaattisesti, kun Automatic Hold pitää auton paikallaan ja ajovalmius on kytketty pois toiminnasta.

 Merkkivalo vaihtuu vihreästä punaiseksi.

Seisontajarru ei kytkeydy automaattisesti, jos ajovalmius on poistettu käytöstä auton rullaessa. Tällöin Automatic Hold kytkeytyy väliaikaisesti pois toiminnasta.

Automatic Hold -toiminnon poistaminen käytöstä

 Paina painiketta.
LED-valo sammuu.

 Merkkivalo sammuu.

Automatic Hold on kytketty pois toiminnasta. Kun Automatic Hold pitää autoa paikallaan, paina lisäksi jarrua toiminnon poistamiseksi käytöstä.

Vilkut

Vilkut ulkopeileissä

Älä käännä ulkopeilejä autoa vasten ajon aikana ja vilkkujen tai hätävilkkujen käytön aikana, sillä tällöin ulkopeileissä olevat vilkut eivät näy selkeästi.

Vilkkujen käyttö

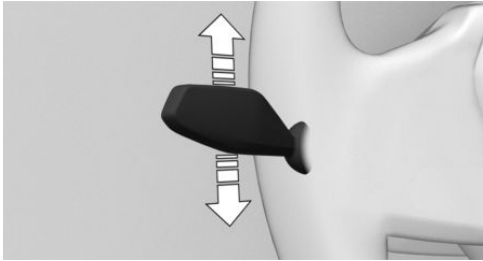

Paina vipu tuntuvan vastekohtaan yli.

Kaistanvaihdon osoitus

Paina vipua kevyesti ylös tai alaspäin.
Vilkun käytön kestoa voi säätää.

1. "MENU"
2. "Ajon. sovellukset"
3. "Ulkopuolen valot"
4. Voit valita "Lisäasetukset"
5. "Kaistanvaihdon osoitus"
6. Valitse haluamasi asetus.

Vilkun lyhyt vilkauttaminen

Paina vipu vastekohtaan saakka ja pidä painettuna niin kauan, kuin haluat vilkkujen toimivan.

Kaukovalot, kaukovalovilkku

Paina vipua eteen- tai taaksepäin.



- ▷ Kaukovalojen kytkeminen, nuoli 1.

Kaukovalot palavat, kun lähivalot on kytketty.

- ▷ Kaukovalojen kytkeminen pois käytöstä / kaukovalovilkku, nuoli 2.



Mittariston merkkivalo palaa, kun kaukovalot on kytketty.

Pyyhinlaitteisto

Turvallisuusohjeet

VAROITUS

Kun pyyhkimet liikkuvat niiden ollessa käännettyinä irti tuulilasista, auton osat saattavat vaurioitua tai kehonosat saattavat jäädä pyyhkimien väliin. Tämä aiheuttaa loukkautumisvaaran ja aineellisten vahinkojen vaaran. Varmista, että auton moottori on sammutettu, kun pyyhkimet käännetään irti tuulilasista, ja että moottorin käynnistyessä pyyhkimet ovat tuulilasia vasten.

HUOMAUTUS

Jos pyyhkimiä käytetään pitkään tuulilasina ollessa kuiva, pyyhkimet voivat kulua ennenaikaisesti tai vaurioitua. Pyyhinmoottori voi ylikuumentua. Tämä aiheuttaa aineellisten vahinkojen vaaran. Älä käytä pyyhkimiä, kun lasi on kuiva.

HUOMAUTUS

Jos pyyhkimet ovat jäätyneet, pyyhinsulat saattavat repeytyä käynnistettäessä irti ja pyyhinmoottori ylikuumentua. Tämä aiheuttaa aineellisten vahinkojen vaaran. Sulata tuulilasi, ennen kuin kytket pyyhkimet toimintaan.

Lasinpyyhkimien kytkeminen toimintaan

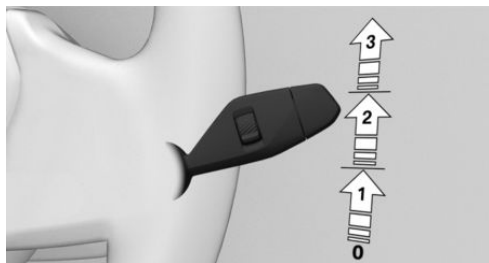

Paina vipua ylöspäin, kunnes haluttu asento on saavutettu.

- ▷ Tuulilasipyyhkimien lepoasento, asento 0.
- ▷ Sadetunnistin, asento 1.
- ▷ Normaali pyyhintänopeus, asento 2.
Jos auto pysähtyy, laitteisto siirtyy automaattisesti tihkupyhinnälle.
- ▷ Nopea pyyhintänopeus, asento 3.
Kun auto pysähtyy, normaali pyyhintänopeus palautetaan.

Ajon keskeyttäminen tuulilasipyyhkimien ollessa käytössä: Kun ajoa jatketaan, tuulilasipyyhkimet toimivat aiemmin asetetulla nopeudella.

Lasinpyyhkimien kytkeminen pois toiminnasta ja kertapyyhintä

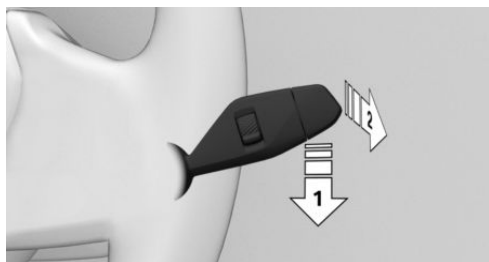

Paina vipua alas tai eteenpäin.

- ▷ Pois toiminnasta: Paina vipua alaspäin, nuoli 1, kunnes se on asennossa 0.
- ▷ Kertapyyhintä: Paina vipu asennosta 0 alas, nuoli 1, ja paina vipua asennossa 0 tai asennossa 1 eteenpäin, nuoli 2.
Kun vapautat vivun, se palautuu 0-asentoon.

Sadetunnistin

Periaate

Sadetunnistin ohjaa pyyhkimiä automaattisesti sateen voimakkuuden mukaan.

Yleistä

Tunnistin on tuulilasissa, sisätaustapeilin edessä.

Turvallisuusohje

⚠️ HUOMAUTUS

Autonpesulinjalla pyyhkimet saattavat vahingossa liikkua, kun sadetunnistin aktivoituu. Tämä aiheuttaa aineellisten vahinkojen vaaran. Kytke sadetunnistin pois toiminnasta autonpesulinjalla.

Sadetunnistimen kytkeminen toimintaan

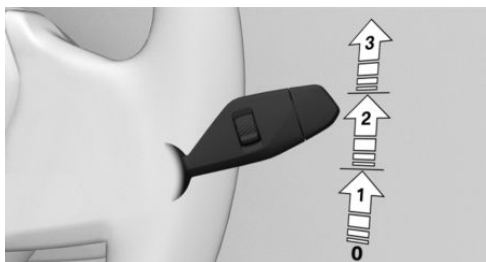

Paina vipua 0-asennosta kerran ylöspäin, nuoli 1.

Pyyhkimet käynnistyvät.

Pyyhkimien vivun LED-valo palaa.
Pyyhkimää ei voi käynnistää pakkasella.

Sadetunnistimen kytkeminen pois toiminnasta

Paina vipu takaisin 0-asentoon.

Sadetunnistimen herkkyden asetus

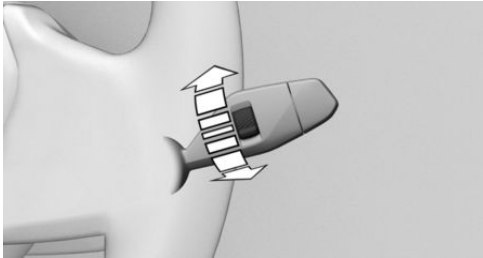

Säätöpyörää kiertämällä voit säätää sadetunnistimen herkkyyttä.

Ylöspäin: Sadetunnistimen herkkyuden lisääminen.

Alaspäin: Sadetunnistimen herkkyuden vähentäminen.

Lasinpesimet

Turvallisuusohjeet

VAROITUS

Alhaisessa lämpötilassa lasinpesuneste saattaa jäätää kiinni lasiin ja rajoittaa näkyvyyttä. Onnettomuusvaara. Käytä lasinpesimiä vain, kun lasinpesuneste ei ole vaarassa jäätää. Käytä tarvittaessa jäätymisenestoainetta.

HUOMAUTUS

Jos pesunestesäiliö on tyhjä, pesimen pumppu ei toimi edellä kuvatulla tavalla. Tämä aiheuttaa aineellisten vahinkojen vaaran. Pesintä ei saa käyttää, jos pesunestesäiliö on tyhjä.

Tuulilasin puhdistaminen

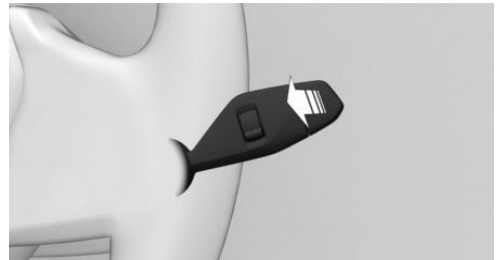

Vedä vipua.

Lasinpesunestettä ruiskutetaan suoraan pyyhinsulan eteen tuulilasille pyyhinten liikkeessä ylös- ja alaspäin.

Tuulilasin pesusuuttimet

Tuulilasin pesusuuttimet lämpenevät automaattisesti, kun käyttövalmius on kytketty.

Takalasinpyyhin

Takalasinpyyhkimen kytkeminen toimintaan

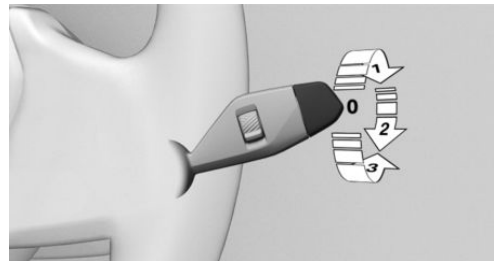

Käännä ulommainen kytkin ylös.

- ▷ Tuulilasinpyyhkimen lepoasento, 0-asento.
- ▷ Tihkukytkentä, nuoli 1. Kun peruutusvaihe kytketään päälle, takalasinpyyhin toimii jatkuvasti.

Takalasin pesin

Kierrä uloimmaista kytkintä haluamaasi suuntaan.

- ▷ Lepoasennossa: Kierrä kytkintä alaspäin, nuoli 3. Kun vapautat vivun, se palautuu lepoasentoon.
- ▷ Tihkupyhyhinnän aikana: Kierrä kytkintä eteenpäin, nuoli 2. Kun vapautat vivun, se palautuu tihkupyhyhinnään.

Toiminto poistetaan käytöstä, kun pesunestesäiliön täyttömäärä on alhainen.

Pyyhkimien irrotusasento

Periaate

Huoltoasennossa pyyhkimet voi nostaa tuulilasista irti, mikä on tärkeää esimerkiksi, kun pyyhkimsulat on vaihdettava tai pyyhkimet on nostettava tuulilasista irti pakkasella.

Turvallisuusohjeet

⚠️ VAROITUS

Kun pyyhkimet liikkuvat niiden ollessa käännettyinä irti tuulilasista, auton osat saattavat vaurioitua tai kehonosat saattavat jäädä pyyhkimien väliin. Tämä aiheuttaa loukkautumisvaaran ja aineellisten vahinkojen vaaran. Varmista, että auton moottori on sammutettu, kun pyyhkimet käännetään irti tuulilasista, ja että moottorin käynnistyessä pyyhkimet ovat tuulilasia vasten.

⚠️ HUOMAUTUS

Jos pyyhkimet ovat jäätyneet, pyyhkimsulat saattavat repeytyä käynnistettäessä irti ja pyyhinmoottori ylikuumentua. Tämä aiheuttaa aineellisten vahinkojen vaaran. Sulata tuulilasi, ennen kuin kytket pyyhkimet toimintaan.

Pyyhkimien kääntäminen irti tuulilasista

1. Kytke käyttövalmius.
2. Pidä pyyhinvipua alas painettuna, kunnes pyyhkimet pysähtyvät suunnilleen pystyasentoon.

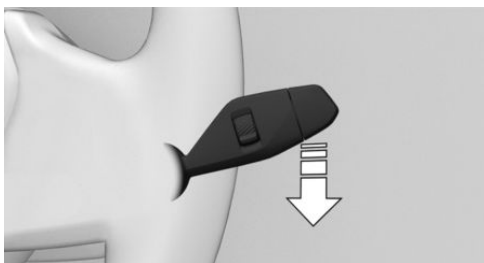

3. Nosta pyyhkimet kokonaan irti tuulilasista.



Pyyhkimien kääntäminen tuulilasia vasten

1. Käännä pyyhkimet kokonaan tuulilasia vasten.
2. Kytke käyttövalmius ja pidä pyyhinvipua uudelleen painettuna alas.

Pyyhkimet siirtyvät lepoasentoon ja ovat taas toimintavalmiit.

Näytöt

Auton varusteet

Tässä luvussa kuvataan tällä hetkellä ja jatkossa mallikohtaisesti saatavissa olevia varusteita, järjestelmiä ja toimintoja, joita ei välttämättä ole omassa autossasi.

Lisätietoa:

Ajoneuvon varusteet, katso sivu [8](#).

Mittaristo

Periaate

Mittaristossa on erilaisia digitaalisia näyttöjä, kuten nopeusmittari, kellonaika, toimintasäde, lämpötilanäytöt tai merkki- ja varoitusvalot.

Yleistä

Mittariston asettelu mukautuu kulloisenkin ajo-tilan mukaan. Joidenkin näyttöjen, kuten vaihdevivun näytön, paikat voivat vaihdella.

Mittariston näytöt saattavat osittain poiketa käyttöohjekirjan kuvista.

Turvallisuusohje

VAROITUS

Jos mittariston näyttöön tulee vika, älä käytä autoa. Tämä aiheuttaa onnettomuusvaaran tai aineellisten vahinkojen vaaran. Pysäköi auto välittömästi liikenteen kannalta turvalliseen paikkaan. Kun ajovalmius kytketään pois päältä ja takaisin päälle, toimintahäiriön voi tarvittaessa korjata, ja ajoa voi jatkaa. Jos toimintahäiriötä ei voi korjata, ota yhteys valmistajan huoltopisteeseen, muuhun valtuutettuun huoltopisteeseen tai valtuutettuun ammattitaitoiseen korjaamoon järjestelmän tarkistusta varten.

Yleiskuvaus

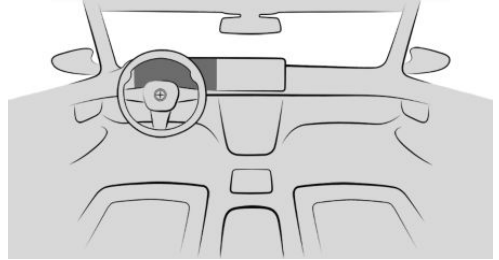

Mittaristo

Mittariston näyttöalueet

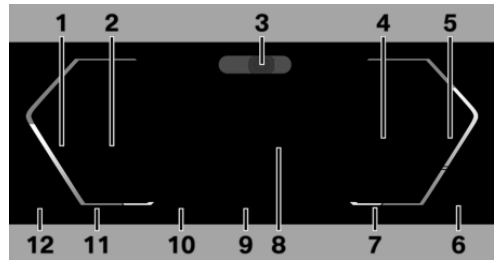

- 1 Nopeusnäyttö
- 2 Kuljettajan avustinjärjestelmät [219](#)
Pysäköintiaavustinjärjestelmät [248](#)
- 3 Driver Attention Camera [214](#)
- 4 Keskusvalvontajärjestelmä [154](#)
Vaihdevivun näyttö [128](#)
Valintaluettelot [155](#)
Taloudellisuusavustin [327](#)
- 5 Tehonäyttö [155](#)
- 6 Toimintasäde [157](#)
- 7 Vaihdeasento [128](#)
Ulkolämpötila [158](#)
- 8 Latausnäyttö [158](#)
Keskusnäyttöalue [158](#)
- 9 My Modes -ajotila [133](#)

- 10 Speed Limit Info [219](#)
Speed Limit Assist [241](#)
- 11 Kellonaika [161](#)
- 12 Korkeajänniteakun varaustila [162](#)

Lisätietoa:

Merkki- ja varoitusvalot, katso sivu [147](#).

Ohjauspyörän hallintalaitteet

Hallinta- Toiminto laite



Näytä valikkorivi mittaristossa.



Säätöpyörän kääntäminen: Se-
laaminen ylös- tai alaspäin.

Kallista säätöpyörää vastaavaan
suuntaan: Siirrä valintaa vasem-
malle tai oikealle.

Säätöpyörän painaminen: Ase-
tuksen vahvistaminen.

Asettelun määrittäminen

Personal Mode -ajotilassa mittariston layout voidaan määrittää ja näyttää erikseen.



1.  Paina ohjauspyörän painiketta.
Mittaristossa näkyy valikkorivi.
2. "LAYOUT"
Valitse tarvittaessa valikko kääntämällä oh-
jauspyörän säätöpyörää.
3. Valitse haluamasi asetus ohjauspyörän
säätöpyörällä.

Asetukset

Yksittäisiä näkymiä, kuten toista todellisen no-
peuden näyttöä, voi muokata yksilöllisesti.

1. "MENU"
2. "Ajon. sovellukset"

3. "Näytöt"
4. "Mittaristo"
5. Valitse haluamasi asetus.

Live Vehicle

Periaate

Live Vehicle on virtuaalinen kuva autosta. Se sisältää erilaisia tietoja esim. auton tilasta tai energiavirtausnäytöistä.

Yleistä

Ajotilanteen mukaan monitoiminäytössä näy-
tetään asianmukaiset tiedot. Vikatiloja ei huomioida.

Adaptiivinen sisältö

Seuraavat tiedot tulevat vuorottain näkyviin ja ne saattavat vaihdella valitun ajotilan mukaan:

- ▷ Auton tila, katso sivu [163](#).
- ▷ Nykyinen ajotilanne, katso sivu [163](#).
- ▷ Sport-näytöt, katso sivu [164](#).
- ▷ Taloudellisuusavustin, katso sivu [327](#).
- ▷ Ajotiedot, katso sivu [159](#).

Pysyvä sisältö

Seuraavat tiedot voidaan näyttää aina moni-
toiminäytössä ajotilanteesta ja valitusta ajoti-
lasta riippumatta.

- ▷ Auton tila.
- ▷ Ajotiedot.

Näytön asetukset

Live Vehicle -valikosta voit valita mukautuvan
näytön, jossa on vaihtuva sisältö, tai pysyvän
sisällön.

1. "MENU"
2. "Ajon. sovellukset"
3. "Live Vehicle"

4. "Sisältö"
5. Valitse haluamasi asetus:
 - ▷ "Mukautuva sisältö": Eri sisällöt tulevat vuorotellen näkyviin.
 - ▷ "Ajotiedot": Ajotiedot ovat jatkuvasti näkyvissä.
 - ▷ "Ajoneuvon tila": Auton tila on jatkuvasti näkyvissä.

BMW Head-Up Display

Periaate

Head-Up-näyttö heijastaa kuljettajan näkökenttään tärkeää tietoa, esim. nopeuden.

Yleistä

Head-Up-näytön korkeus voidaan tallentaa muistitoiminnolla varustetasosta riippuen.

Katso Head-Up-näytön puhdistusohje luvusta Hoito.

Yleiskuvas

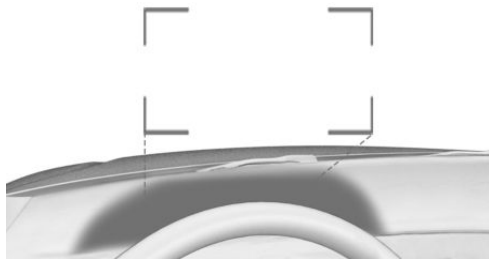

Head-Up-näytön suojalasi sijaitsee ohjauspyörän ja tuulilasin välissä.

Näkymän määrittäminen

Head-Up-näytön näkymät voidaan säätää mittariston näytöstä riippumatta, esim. rajoittaa näkymää.

1.  Paina ohjauspyörän painiketta.

- Mittaristossa näkyy valikkorivi.
2. "HEAD-UP"
Valitse tarvittaessa valikko kääntämällä ohjauspyörän säätöpyörää.
3. Valitse haluamasi asetus ohjauspyörän säätöpyörällä.

Näyttö

Head-Up-näytön kytkeminen käyttöön / pois käytöstä

1. "MENU"
2. "Ajon. sovellukset"
3. "Näytöt"
4. "Head-Up-näyttö"
5. "Head-Up-näyttö"

Yleiskuva

Head-Up-näytössä näkyvät seuraavat tiedot:

- ▷ Nopeus.
- ▷ Navigointiohjeet.
- ▷ Keskusvalvonnan viestit.
- ▷ Sport-näytöt.
- ▷ Taloudellisuusavustin.
- ▷ Luettelot ja ilmoitukset.
- ▷ Kuljettajan avustinjärjestelmät

Eräät näistä tiedoista näkyvät vain tarvittaessa hetken.

Näytön selkeys

Head-Up-näytön selkeyteen vaikuttavat seuraavat:

- ▷ Istuimen asento.
- ▷ Head-Up-näytön suojalasin päälle sijoitetut esineet.
- ▷ Head-Up-näytön suojalasin päällä oleva pöly tai lika.
- ▷ Sisä- tai ulkopuolelta likainen tuulilasi.
- ▷ Aurinkolasit joissa on tietty UV-suoja.

- ▷ Märkä ajorata.
- ▷ Epäedulliset valaistusolosuhteet.

Jos kuva on vääristynyt, tarkistuta perusasetukset valmistajan Service-toimipisteessä, muussa valtuutetussa Service-toimipisteessä tai valtuutetussa ammattitaitoisessa korjaamossa.

Asetukset

Head-Up-näyttöä varten voidaan määrittää erilaisia asetuksia, esim. korkeuteen, kirkkauteen tai esitystapaan liittyen. Lisäksi Head-Up-näytön yksittäisiä näkymiä voi määrittää yksilöllisesti, esim. kuljettajan apujärjestelmiä koskevat tiedot.

1. "MENU"
2. "Ajon. sovellukset"
3. "Näytöt"
4. "Head-Up-näyttö"
5. Valitse haluamasi asetus.

Erikoistuulilasi

Tuulilasi on osa järjestelmää.

Erikoistuulilasin muoto ja päällyste mahdollistavat järjestelmän toiminnan.

Jätä vaurioituneen erikoistuulilasin vaihto valmistajan huoltopisteen, muun valtuutetun huoltopisteen tai valtuutetun ammattitaitoisen korjaamon tehtäväksi.

Merkki- ja varoitusvalot

Periaate

Mittariston merkki- ja varoitusvalot ilmoittavat joidenkin toimintojen tilan autossa. Mittariston merkki- ja varoitusvalot osoittavat, milloin valvotuissa järjestelmissä on havaittu toimintahäiriö.

Yleistä

Merkki- ja varoitusvalot voivat palaa erivärisinä ja erilaisina yhdistelminä.

Joidenkin valojen toimivuus tarkastetaan aina ajovalmiustilan kytkemisen yhteydessä, jolloin ne palavat hetken ajan.

Punaiset valot

Turvavyövaroitus



Turvavyötä ei ole kiinnitetty.

Lisätietoa:

Turvavyövaroitus, katso sivu 110.

Turvatyynyjärjestelmä



Merkkivalo syttyy hetkeksi: Se ilmoittaa ajovalmiuden kytkemisen jälkeen, että koko turvatyynyjärjestelmä ja turvavöiden kiristimet ovat toimintavalmiudessa.

Merkkivalo palaa jatkuvasti: Järjestelmässä on toimintahäiriö. Tarkistuta auto välittömästi valmistajan Service-toimipisteessä, muussa valtuutetussa Service-toimipisteessä tai valtuutetussa ammattitaitoisessa korjaamossa.

Lisätietoa:

Turvatyynyt, katso sivu 176.

Seisontajarru



Seisontajarru on kytketty.

Lisätietoa:

Seisontajarru, katso sivu 135.

Jarrujärjestelmä



Jarrujärjestelmän häiriö, jarrutehostuksessa voi olla vika. Aja varovasti. Vältä äkillistä jarruttamista, huomioi pidempi jarrutusmatka.

Tarkistuta auto välittömästi valmistajan Service-toimipisteessä, muussa valtuutetussa

Service-toimipisteessä tai valtuutetussa ammattitaitoisessa korjaamossa.

Pysähdyksiinjarrutusavustin



Hätäpysäytystoiminto käytössä.

Lisätietoa:

Pysähdyksiinjarrutusavustin, katso sivu [205](#).

Törmäysvaara



Merkkivalo palaa tai vilkkuu yhdessä äänimerkin kanssa, jos vaarana on törmäys.

Lisätietoa:

Etutörmäysvaroitin, katso sivu [182](#).

Jalankulkijatunnistus



Merkkivalo palaa: Törmäysvaara henkilön kanssa on tunnistettu. Erityistä tarkkaavaisuutta vaaditaan.

Merkkivalo vilkkuu ja kuuluu äänimerkki: Törmäys henkilöön. Puutu välittömästi tilanteeseen tilanteen edellyttämällä tavalla.

Lisätietoa:

Varoitustoiminto jalankulkijoiden kohdalla, katso sivu [188](#).

Peräänajovaroitus



Merkkivalo palaa: Törmäysvaara, esim. auton kanssa. Erityistä tarkkaavaisuutta vaaditaan.

Merkkivalo vilkkuu ja kuuluu äänimerkki: Törmäys ajoneuvoon. Puutu välittömästi tilanteeseen tilanteen edellyttämällä tavalla.

Lisätietoa:

Varoitustoiminto peräänajotilanteessa, katso sivu [185](#).

Risteysalueen törmäysvaroitin: Auto tunnistettu oikealta



Merkkivalo palaa: Törmäysvaara oikean puolen risteävän liikenteen kanssa on havaittu. Erityistä tarkkaavaisuutta vaaditaan.

Merkkivalo vilkkuu ja kuuluu äänimerkki: Törmäys risteävään ajoneuvoon on havaittu. Puutu välittömästi tilanteeseen tilanteen edellyttämällä tavalla.

Lisätietoa:

Varoitustoiminto risteyksissä, katso sivu [189](#).

Risteysalueen törmäysvaroitin: Auto tunnistettu vasemmalta



Merkkivalo palaa: Törmäysvaara vasemmalta tulevan risteävän liikenteen kanssa on havaittu. Erityistä tarkkaavaisuutta vaaditaan.

Merkkivalo vilkkuu ja kuuluu äänimerkki: Törmäys risteävään ajoneuvoon on havaittu. Puutu välittömästi tilanteeseen tilanteen edellyttämällä tavalla.

Lisätietoa:

Varoitustoiminto risteyksissä, katso sivu [189](#).

Etäisyysäättö



Merkkivalo vilkkuu ja kuuluu äänimerkki: Jarruta ja tarvittaessa väistä. Lisätietoa:

Etäisyysäättö, katso sivu [229](#).

Assisted Driving



Maakohtaisista varusteista riippuen: Ohjauspyörän symboli vilkkuu tai palaa punaisena. Kuuluu äänimerkki:

Järjestelmä kytkeytyy pois käytöstä.

Lisätietoa:

Assisted Driving, katso sivu [234](#).

Keltaiset valot

Assisted Driving



Merkkivalo palaa ja mahdollisesti kuuluu äänimerkki: Järjestelmän toiminnan katkaisu edessä.

Merkkivalo vilkkuu: Kaistamerkin yli on ajettu.

Lisätietoa:

Assisted Driving, katso sivu [234](#).

Lukkiutumattomat jarrut



Järjestelmä viallinen. Ohjattavuus rajoittunut hätäjarrutuksessa.

Vältä äkillistä jarrutusta. Ota huomioon, että jarrutusmatka on pidempi.

Tarkistuta auto välittömästi valmistajan Service-toimipisteessä, muussa valtuutetussa Service-toimipisteessä tai valtuutetussa ammattitaitoisessa korjaamossa.

Etutörmäysvaroitusta rajoittunut tai lakannut toimimasta



Varustelun ja maakohtaisten varusteiden mukaan: Toimintarajoitus tunnistettu, esim. aurinko on matalalla tai järjestelmässä on vika. Voit jatkaa ajoa. Noudata tarvittaessa keskusvalvontaviestien ohjeita.

Lisätietoa:

Etutörmäysvaroitusta, katso sivu [182](#).

Etutörmäysvaroitusta kytketty pois päältä



Varustelusta ja maakohtaisista varusteista riippuen: Järjestelmä on kytketty pois päältä.

Lisätietoa:

Etutörmäysvaroitusta, katso sivu [182](#).

Dynaaminen ajovakauden valvonta säätelee, sitä on rajoitettu tai se ei toimi



Merkkivalo vilkkuu: Dynaaminen ajovakauden valvonta säätelee moottorin tehoa ja jarruvoimaa. Ajovakaus paranee. Hidasta nopeutta ja mukautu ajotyylillä tien ominaisuuksien mukaan.

Merkkivalo palaa: Dynaaminen ajovakauden valvonta on lakannut toimimasta tai sitä alustetaan. Ei ajovakautusta.

Tarkistuta järjestelmä välittömästi valmistajan Service-toimipisteessä, muussa valtuutetussa Service-toimipisteessä tai valtuutetussa ammattitaitoisessa korjaamossa.

Lisätietoa:

Dynaaminen ajovakauden valvonta, katso sivu [215](#).

Dynaamisen ajovakauden valvonnan toiminta on rajoittunut tai parempi ajodynamiikkajärjestelmä on käytössä



Dynaamisen ajovakauden valvonnan toiminta on rajoittunut tai parempi ajodynamiikkajärjestelmä on aktivoitu.

"SPORT PLUS" on käytössä.

Lisätietoa:

- ▷ Dynaaminen ajovakauden valvonta, katso sivu [215](#).
- ▷ Paremman ajodynamiikan asetus, katso sivu [216](#).

Rengasrikkonäyttö



Rengasrikkonäyttö ilmoittaa rengaspaineen laskusta.

Pienennä ajonopeutta heti ja pysäytä auto varovasti. Älä jarruta voimakkaasti tai tee rajuja ohjausliikkeitä.

Lisätietoa:

Rengasrikkonäyttö, katso sivu [356](#).

Rengaspainevalvonta



Merkkivalo palaa: Rengaspainevalvonta ilmoittaa alhaisesta rengaspaineesta tai rengasrikosta. Huomioi keskusvalvontaviestissä ilmoitetut tiedot.

Merkkivalo vilkkuu ja palaa sen jälkeen jatkuvasti: Rengasrikkoja ja rengaspaineen laskua ei tunnisteta.

- ▶ Samalla radiotaajuudella toimivien järjestelmien tai laitteiden aiheuttama häiriö: Järjestelmä on käytössä automaattisesti, kun häiriötä aiheuttavalta alueelta poistutaan.
- ▶ Renkaat erikoishyväksynnällä: Rengaspainevalvonta ei voinut viimeistellä nollausta: Nollaa järjestelmä uudestaan.
- ▶ Autoon on asennettu pyörä, jossa ei ole pyöräelektroniikkaa: Tarvittaessa tarkistuta valmistajan huoltopisteessä, muussa valtuutetussa huoltopisteessä tai ammattitaitoisessa huoltopisteessä.
- ▶ Toimintahäiriö: Tarkistuta järjestelmä valmistajan Service-toimipisteessä, muussa valtuutetussa Service-toimipisteessä tai valtuutetussa ammattitaitoisessa korjaamossa.

Lisätietoa:

Rengaspainevalvonta, katso sivu [351](#).

Ohjausjärjestelmä



Ohjausjärjestelmässä voi olla vika. Tarkastuta järjestelmä valmistajan Service-toimipisteessä, muussa valtuutetussa Service-toimipisteessä tai valtuutetussa ammattitaitoisessa korjaamossa.

Kaistalla pysymisen varoitusjärjestelmä



Varustelusta ja maakohtaisista varusteista riippuen: Merkkivalo palaa: Toimintarajoitus tunnistettu, esim. aurinko on matalalla tai järjes-

telmässä on vika. Voit jatkaa ajoa. Noudata tarvittaessa keskusvalvontaviestien ohjeita.

Merkkivalo vilkkuu: Aktiivinen varoitus annetaan. Järjestelmä ei tee ohjausliikkeitä.

Lisätietoa:

Kaistalla pysymisen varoitusjärjestelmä, katso sivu [193](#).

Kaistanvaihdon varoitusjärjestelmä rajoitettu tai ei toimi



Varustelun ja maakohtaisten varusteiden mukaan: Toimintarajoitus tunnistettu esim. liikaisten tutka-anturien vuoksi, tai järjestelmässä on vika. Voit jatkaa ajoa. Noudata tarvittaessa keskusvalvontaviestien ohjeita.

Lisätietoa:

Kaistanvaihdon varoitusjärjestelmä, katso sivu [197](#).

Takasumuvalo



Takasumuvalo on kytketty.

Lisätietoa:

Takasumuvalo, katso sivu [172](#).

Jalankulkijaa varoittava ääni



Akustinen jalankulkijasuoja on lakannut toimimasta. Noudata erityistä varovaisuutta ahtaisiin paikkoihin ajettaessa.

Jos järjestelmä lakkaa toistuvasti toimimasta, tarkastuta järjestelmä valmistajan huoltopisteessä, muussa valtuutetussa huoltopisteessä tai ammattitaitoisessa huoltopisteessä.

Lisätietoa:

Akustinen jalankulkijasuoja, katso sivu [127](#).

Lataustehoa on rajoitettu



Lisätietoa:

Auton lataaminen, katso sivu [330](#).

Vihreät valot

Vilkut



Vilkkuvalo on päällä.

Jos merkkivalo vilkkuu tavallista nopeammin, yhden vilkun polttimo on palanut.

Lisätietoa:

Vilkut, katso sivu [138](#).

Seisontavalot



Seisontavalot on kytketty.

Lisätietoa:

Seisontavalot, lähivalot, katso sivu [167](#).

Lähivalot



Lähivalot on kytketty.

Lisätietoa:

Seisontavalot, lähivalot, katso sivu [167](#).

Kaukovaloavustin



Lähivalot ja kaukovaloavustin on kytketty päälle.

Kaukovalot kytketään käyttöön ja pois käytöstä automaattisesti liikenteen mukaan.

Lisätietoa:

Kaukovaloavustin, katso sivu [171](#).

Kaistalla pysymisen varoitusjärjestelmä



Varustelusta ja maakohtaisista varusteista riippuen:

Merkkivalo palaa: Järjestelmä on kytketty toimintaan. Vähintään yhdellä puolella autoa on tunnistettu kaistaviiva, ja järjestelmä on toimintavalmis. Varoitus annetaan.

Järjestelmä voi tehdä ohjausliikkeitä.

Merkkivalo vilkkuu: Aktiivinen varoitus annetaan. Tarvittaessa järjestelmä tekee ohjausliikkeen.

Lisätietoa:

Kaistalla pysymisen varoitusjärjestelmä, katso sivu [193](#).

Kaistanvaihdon varoitusjärjestelmä



Varustelusta ja maakohtaisista varusteista riippuen: Järjestelmä on kytketty päälle. Järjestelmärajoitusten sisällä voidaan antaa varoituksia ja tarvittaessa tehdä ohjausliikkeitä.

Lisätietoa:

Kaistanvaihdon varoitusjärjestelmä, katso sivu [197](#).

Automatic Hold: Auton pysyy itsestään paikallaan



Automatic Hold on toimintavalmis. Auto pysyy itsestään paikallaan, kun auto on pysähdyksissä.

Lisätietoa:

Automatic Hold, katso sivu [137](#).

Automatic Hold: Varmistetaan, ettei auto lähde vierimään



Pysäytyksen jälkeen auto pysyy automaattisesti paikallaan.

Lisätietoa:

Automatic Hold, katso sivu [137](#).

Manuaalinen nopeusrajoitin



Merkkivalo palaa: Järjestelmä on kytketty toimintaan.

Merkkivalo vilkkuu: Asetettu nopeusrajoitus on ylitetty.

Lisätietoa:

Manuaalinen nopeusrajoitin, katso sivu [224](#).

Vakionopeussäädin



Järjestelmä on toiminnassa.

Lisätietoa:

Vakionopeussäätö, katso sivu [226](#).

Etäisyysäätö



Merkkivalo palaa: Edellä havaittu ajoneuvo. Autosymboli häviää näkyvistä, jos järjestelmä ei havaitse edellä ajavaa autoa.

Merkkivalo vilkkuu: Edellä ajava auto on lähente-lyt liikkeelle.

Lisätietoa:

Etäisyysäätö, katso sivu [229](#).

Speed Limit Assist



Tunnistettu nopeusrajoitus voidaan ottaa käyttöön painamalla SET-painiketta. Kun nopeusrajoitus on otettu käyttöön, näyttöön tulee vihreä valintamerkki.

Lisätietoa:

Speed Limit Assist, katso sivu [241](#).

Assisted Driving



Järjestelmä auttaa kuljettajaa pitämään auton omalla kaistallaan.

Lisätietoa:

Assisted Driving, katso sivu [234](#).

Kaistanvaihtoavustin: Kaistanvaihto suoritetaan



Kaistanvaihdon nuolisymboli vihreä: Järjestelmä suorittaa kaistanvaihdon.

Lisätietoa:

Kaistanvaihtoavustin, katso sivu [238](#).

Kaistanvaihtoavustin: Kaistanvaihto ei mahdollista



Kaistamerkin viiva kyseisellä puolella harmaa: Järjestelmä on tunnistanut kaistanvaihtoaikeen. Kaistanvaihto ei juuri nyt mahdollinen.

Lisätietoa:

Kaistanvaihtoavustin, katso sivu [238](#).

Assisted Driving Plus



Järjestelmä on toiminnassa.

Lisätietoa:

Assisted Driving Plus, katso sivu [239](#).

Siniset valot



Kaukovalot on kytketty päälle.

Lisätietoa:

Kaukovalot, katso sivu [139](#).

Kaukovaloavustin



Kaukovaloavustin on kytketty kaukovalot päälle.

Lisätietoa:

Kaukovaloavustin, katso sivu [171](#).

Harmaat valot



Merkkivalo palaa: Järjestelmä toiminta on keskeytynyt.

Lisätietoa:

Manuaalinen nopeusrajoitin, katso sivu [224](#).

Etäisyysäättö



Merkkivalo vilkkuu: Edellytykset järjestelmän käytölle eivät enää täyty. Järjestelmä on otettu pois päältä, mutta se jarruttaa edelleen, kunnes painat jarrupoljinta tai kaasupoljinta.

Lisätietoa:

Etäisyysäättö, katso sivu [229](#).

Assisted Driving



Järjestelmä on toimintavalmiudessa eikä se tee ohjausliikkeitä.

Järjestelmä aktivoituu automaattisesti, kun kaikki toimintoedellytykset täyttyvät.

Lisätietoa:

Assisted Driving, katso sivu [234](#).

Etutörmäysvaroitus kytketty pois päältä



Varustelusta ja maakohtaisista varusteista riippuen: Järjestelmä on kytketty pois päältä.

Lisätietoa:

Etutörmäysvaroitus, katso sivu [182](#).

Kaistalla pysymisen varoitusjärjestelmä



Varustelusta ja maakohtaisista varusteista riippuen:

Merkkivalo palaa: Järjestelmä on kytketty pois päältä tai deaktivoitu automaattisesti, esim. koska DSC OFF on päällä.

Merkkivalo vilkkuu: Aktiivinen varoitus annetaan. Järjestelmä ei tee ohjausliikkeitä.

Lisätietoa:

Kaistalla pysymisen varoitusjärjestelmä, katso sivu [193](#).

Kaistanvaihdon varoitusjärjestelmä rajoitettu



Varustelusta ja maakohtaisista varusteista riippuen: Järjestelmä on kytketty päälle. Varoituksia ei tilapäisesti voida antaa. Vähintään yksi toiminnon edellytys ei täyty, esim. vaadittua miniminopeutta ei ole saavutettu.

Lisätietoa:

Kaistanvaihdon varoitusjärjestelmä, katso sivu [197](#).

Kaistanvaihdon varoitusjärjestelmä kytketty pois käytöstä



Varustelusta ja maakohtaisista varusteista riippuen: Järjestelmä on kytketty pois päältä.

Lisätietoa:

Kaistanvaihdon varoitusjärjestelmä, katso sivu [197](#).

Valkoiset valot

Vakionopeussäädin ja etäisyysäättö



Etäisyysäädön näyttöä ei ole, sillä kaasupoljinta painetaan.

Lisätietoa:

Etäisyysäättö, katso sivu [229](#).

Assisted Driving Plus



Järjestelmä on valmiustilassa.

Lisätietoa:

Assisted Driving Plus, katso sivu [239](#).

Keskusvalvontajärjestelmä

Periaate

Keskusvalvontajärjestelmä valvoo auton toimintoja ja ilmoittaa valvotuissa järjestelmissä havaituista häiriöistä.

Yleistä

Keskusvalvontaviestit näkyvät merkki- tai varoitusvalojen sekä tekstimuotoisten viestien muodossa mittaristossa ja mahdollisessa Head-Up-näytössä.

Lisäksi saattaa kuulua merkkiäänä ja monitoiminäytössä voi näkyä tekstimuotoinen viesti.

Keskusvalvontaviestien poistaminen näkyvistä

◀ Keskusvalvontaviestien vieressä oleva nuolisyömiö osoittaa, voiko keskusvalvontaviestien poistaa käytöstä.



Piilota keskusvalvontaviestit kallistamalla ohjauspyörän säätöpyörää vasemmalle.

Jatkuva näyttö

Jotkut keskusvalvontaviestit jäävät näyttöön ja näkyvät näytössä niin kauan, kunnes viat on korjattu. Jos samanaikaisesti on useita häiriöitä, viestit näkyvät peräkkäin.

Jatkuvasti näkyvät keskusvalvontaviestit voi tarvittaessa piilottaa hetkeksi. Nämä ilmoitukset näkyvät automaattisesti noin 8 sekunnin kuluttua.

Tilapäinen näyttö

Jotkut keskusvalvontaviestit poistuvat näytöstä automaattisesti noin 20 sekunnin kuluttua. Keskusvalvontaviestit pysyvät tallentuneina ja ne voidaan hakea uudelleen näkyviin.

Tallentuneiden keskusvalvontaviestien avaaminen

1. "MENU"
2. "Ajon. sovellukset"
3. "Ajoneuvon tila"
4. "Check-Control"
5. Valitse haluamasi tekstimuotoinen viesti.

Näyttö

Keskusvalvontajärjestelmä



Ainakin yksi keskusvalvontaviesti avautuu näyttöön tai tallennetaan.

Tekstimuotoiset viestit

Tekstimuotoiset viestit mittaristossa olevan symbolin yhteydessä selventävät keskusvalvontaviestistä ja merkki- ja varoitusvalojen merkitystä.

Täydentävät tekstimuotoiset viestit

Voit hakea keskusvalvonnan avulla lisätietoja näyttöön, esim. häiriön syyn ja sen miksi tietty toiminta on tarpeen.

Tärkeiden tekstiviestien kohdalla täydentävä teksti tulee näkyviin monitoiminäyttöön automaattisesti.

Keskusvalvontaviestistä riippuen voidaan valita lisäohjeita.

1. "MENU"
2. "Ajon. sovellukset"
3. "Ajoneuvon tila"
4. "Check-Control"
5. Valitse haluamasi tekstimuotoinen viesti.
6. Valitse haluamasi asetus.

Viestit ajamisen päätteeksi

Ajon aikana näytetyt tietyt viestit näkyvät näytössä uudelleen, kun katkaiset käyttövalmiuden.

Valintaluettelot

Periaate



Mittaristossa tai Head-Up-näytössä voidaan näyttää ja tarvittaessa käyttää tiettyihin toimintoihin liittyviä luetteloita.

- ▷ Viihdellähde.
- ▷ Tämänhetkinen audiolähde.
- ▷ Edellisten puheluiden luettelo.

Vastaava valikko voi avautua monitoiminäyttöön.

Luettelon näyttäminen ja käyttäminen

Valintaluettelot voi tuoda näkyviin ja niitä voi käyttää ohjauspyörän hallintalaitteilla.

Hallinta-laitteet	Toiminto
	Viihdellähteen vaihto. Kun painiketta painetaan uudelleen, parhaillaan näkyvä luettelo suljetaan.
	Edellisten puheluiden luettelon näyttäminen.
	Säätöpyörän kääntäminen: Valittu viihdellähteen luettelon näyttäminen tai valinnan selaaminen luettelossa ylös- tai alaspäin. Kallista säätöpyörää vastaavaan suuntaan: Siirrä valintaa vasemmalle tai oikealle. Säätöpyörän painaminen: Asetuksen vahvistaminen.



Viihdellähteen vaihto.
Kun painiketta painetaan uudelleen, parhaillaan näkyvä luettelo suljetaan.



Edellisten puheluiden luettelon näyttäminen.



Säätöpyörän kääntäminen: Valittu viihdellähteen luettelon näyttäminen tai valinnan selaaminen luettelossa ylös- tai alaspäin.
Kallista säätöpyörää vastaavaan suuntaan: Siirrä valintaa vasemmalle tai oikealle.
Säätöpyörän painaminen: Asetuksen vahvistaminen.

Näyttö

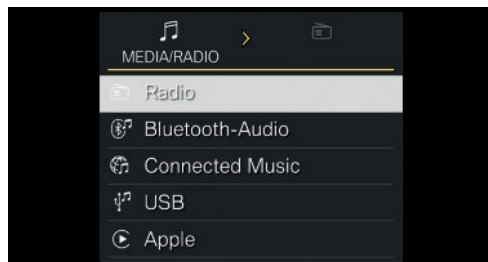

Esimerkki:

Tarvittaessa vaihda viihdellähdettä kallistamalla säätöpyörää vasemmalle tai oikealle viihdellähteen avaamisen jälkeen. Vahvista valinta painamalla säätöpyörää.

Valitse luettelossa haluttu kohta kääntämällä säätöpyörää ylös- tai alaspäin. Vahvista valinta painamalla säätöpyörää.

Mittariston luettelo saattaa olla erilainen kuin kuvassa, auton varustetasosta riippuen.

Tehonäyttö

Periaate

Tehonäytössä näkyy nyt käytössä oleva voimansiirtoteho prosentteina kokonaistehosta.





Näyttö



Osoitin on nuolen 1 osoittamalla alueella: Energian talteenotto vapaan rullaamisen tai hidastamisen aikana.

Osoitin on nuolen 2 osoittamalla alueella: Teho prosentteina.

Energian talteenoton näyttö

Symboli	Merkitys
	Alhainen energian talteenotto. Vaihteasento D on kytketty.
	Keskimääräinen energian talteenotto. Vaihteasento D on kytketty.
	Korkea energian talteenotto. Vaihteasento D tai B on kytketty.
	Mukautuva liike-energian talteenotto on käytössä. Mukautuva liike-energian talteenotto, katso sivu 325 .

Energian talteenoton voimakkuus riippuu energian talteenoton asetuksista.





Lisätietoa:

Yksityiskohtaiset tiedot ajamisesta: eDRIVE, katso sivu [131](#).



Alentunut moottoriteho

Käytettävissä oleva moottoriteho voi laskea tietyistä tekijöistä johtuen. Tehonäyttöä säädetään automaattisesti.

Lisäksi tehonäytössä näkyvät kuvakkeet ilmoittavat moottoritehon laskemisesta:

Symboli	Kuvaus
	Sininen symboli: Kylmä voimansiirtojärjestelmä. Valkoinen symboli: Voimansiirtojärjestelmän kohonnut lämpötila, esim. pitkäkestoisen tai suuren tehontarpeen vuoksi vuoristoajossa.
	Varustelusta ja maakohtaisista varusteista riippuen: BMW Digital Keyn kautta määritetty voimansiirtotehon rajoitus.
	Lähes tyhjentyneet korkeajänniteakku.
	Järjestelmästä johtuva toimintarajoitus. Näyttöön saattaa tulla lisäksi keskusvalvontaviesti.

Käyttövalmiustila ja ajovalmiustila

	Mittariston OFF-teksti tarkoittaa, että ajovalmiustila on kytketty pois toiminnasta ja käyttövalmiustila on kytketty.
	READY tarkoittaa, että auto on ajovalmiustilassa.

Lisätietoa:

- ▶ Auton käyttötila, katso sivu [48](#).

Toimintasäde

Yleistä

Mittaristossa näkyy toimintasäde, joka kertoo kuinka pitkä matka korkeajänniteakun energialla voidaan oletettavasti ajaa.

Varmista aina, että toimintasäde riittää matkaan. Toimintasäde on dynaaminen, eli se voi vaihdella yhtäkkiä.

Toimintasäde voi lyhentyä tai pidentyä seuraavista syistä:

- ▶ Ajotyylä.
- ▶ Liikenneolosuhteet.
- ▶ Ajotilan vaihto.
- ▶ Sää- ja maasto-olosuhteet.
- ▶ Ilmastointiautomaatiikan asetukset.
- ▶ Kun navigointijärjestelmä on määrittänyt reitin reitin profiiliin, pituuden ja valitun nopeuden mukaisesti.
- ▶ Jos reitiltä poistutaan tai reitti lasketaan uudestaan.
- ▶ Korkeajänniteakun esilämmitys, kun navigointi tasavirtalatausasemaan on käynnissä.

Jäljellä olevaa toimintasädettä koskevia tietoja voidaan näyttää mittaristossa.

Kun jäljellä oleva toimintasäde on lyhyt, näytössä näkyvät keskusvalvontaviestit.

Lisätietoa:

- ▶ Toimintasäteen kehityssuunta, katso sivu [162](#).
- ▶ Lisäät toimintasädettä, katso sivu [324](#).

Näyttö



Toimintasäde näytetään koko ajan mittaristossa.

Toimintasäde, kun navigointi on käynnissä

 Symboli näytetään toimintasäteen vieressä, kun navigointi on käynnistetty navigointijärjestelmässä. Navigointijärjestelmän tiedot huomioidaan nykyisen toimintasäteen laskennassa.

Lähes tyhjentynyt korkeajänniteakku

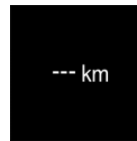

Korkeajänniteakku on lähes kokonaan purkautunut. Tehoa alennetaan. Lämmitys- ja ilmastointitoiminnot poistetaan käytöstä.

Tässä tilassa toimintasädettä ei enää voi laskea tarkkaan. Käytettävissä voi olla pieni toimintasäde ympäristöolosuhteista riippuen.

Muodostamalla ajonvalmiuden uudelleen toimintasädettä voi olla mahdollista kasvattaa hieman esim. auton siirtämiseksi pois vaara-alueelta.

Lataustila lämpötilan vaihdeltaessa voimakkaasti

Jos lämpötila vaihtelee voimakkaasti ja akun lataustila on alhainen, korkeajänniteakku ei ehkä pysty käynnistämään autoa seuraavalla ajokerralla. Lataa lataustilaltaan alhainen akku ajoissa.

Ulkolämpötila

Yleistä

Kun näytön lämpötila laskee lämpötilaan +3 °C tai sitä alemmas, kuuluu äänimerkki.

Näyttöön avautuu keskusvalontaviesti.

Tien pinnalle on voinut muodostua mustaa jättä.

Turvallisuusohje

VAROITUS

Tienpinta voi olla vaarallisen liukas esimerkiksi silloilla ja varjoisissa kohdissa myös silloin, kun lämpötila on yli +3 °C. Onnettomuusvaara. Kun lämpötila on alhainen, mukauta ajotapasi sääolosuhteiden mukaan.

Latausnäyttö

Periaate

Latausnäyttö näyttää mittaristossa tietoa latauksesta.

Yleistä

Mittariston näytöt saattavat osittain poiketa käyttöohjekirjan kuvista.

Tärkeimmät tiedot näkyvät vielä hetken näytössä, kun auto lukitaan.



Latausnäytön avaaminen uudelleen:

Kun latauskaapeli on kytketty, paina auton avaimen painiketta.

Toiminto ei ole käytettävissä 10 sekuntiin lukituksen jälkeen.

Lisätietoa:

Auton lataaminen, katso sivu [330](#).

Yleiskuvaus

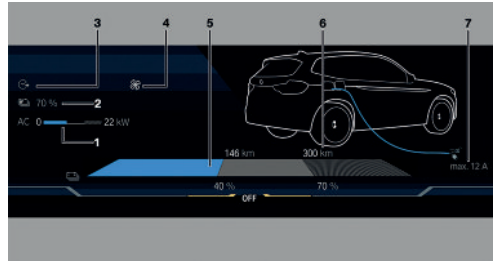

- 1 Nykyinen latausteho [337](#)
- 2 Asetettu lataustavoite [337](#)
- 3 Asetettu lähtöaika [338](#)
Latauksen lopetus aika [337](#)
- 4 Ilmastointi [339](#)
- 5 Nykyinen toimintasäde [337](#)
Nykyinen varaustila [337](#)
- 6 Toimintasäde lataustavoitteen täytyessä [337](#)
- 7 Asetettu tai suurin virranrajoitus [330](#)

Keskusnäyttöalue

Yleistä

Seuraavat asetukset ovat valittavissa:

- ▶ Pelkistetty näkymä.
- ▶ Ajotiedot, katso sivu [159](#).
- ▶ Toimintasäteen kehityssuunta, katso sivu [162](#).
- ▶ Assisted View, katso sivu [160](#).
- ▶ Kun käytössä on navigointijärjestelmä: Reitin esikatselu.
- ▶ Kun käytössä on navigointijärjestelmä: Karttanäkymä.
- ▶ G-mittari, katso sivu [161](#).
- ▶ Viihdetoiminnot.

Osa näytön keskialueen sisällöistä voidaan määrittää myös Head-Up-näytön näkymäksi.

Lisätietoa:

Head-Up-näyttö, katso sivu 146.

Näytön keskialueen määrittäminen

Mittariston näytön keskialueen sisällön voi määrittää ja näyttää yksilöllisesti, esim. ajotietojen näyttö.



1. Paina ohjauspyörän painiketta.

Mittaristossa näkyy valikkorivi.

2. "CONTENT"

Valitse tarvittaessa valikko kääntämällä ohjauspyörän säätöpyörää.

3. Valitse haluamasi asetus ohjauspyörän säätöpyörällä.

Ajotiedot

Periaate

Ajotietonäytössä on tietoja matkasta, esim. keskkulutus tai trippimittari.

Yleistä

Ajotiedot voidaan näyttää monitoiminäytössä ja mittaristossa.



Live Vehicle -valikon asetuksista riippuen ajotiedot näkyvät monitoiminäytössä dynaamisesti tai jatkuvasti.



Arvot voidaan näyttää ja nollata eri välien mukaisesti.

Näyttö monitoiminäytössä

Yleistä

Seuraavat ajotiedot näkyvät monitoiminäytössä:

- ▷ Ajotietojen näytölle asetettu väli.
- ▷  Keskkulutus asetetusta välistä riippuen.
- ▷  Ajoaika asetetusta välistä riippuen.

- ▷  Ajettu matka asetetusta välistä riippuen.
- ▷  Energian talteenoton laskuri asetetusta välistä riippuen.

Ajotietojen näyttäminen jatkuvasti

1. "MENU"
2. "Ajon. sovellukset"
3. "Live Vehicle"
4. "Sisältö"
5. "Ajotiedot"

Näyttö mittaristossa

Mittaristossa voidaan näyttää kulutusta ja matkaa koskevia tietoja.

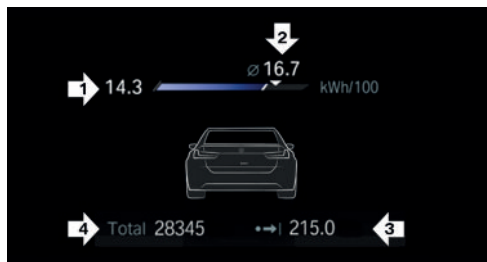

- ▷ Hetkellinen kulutus, nuoli 1.
- ▷ Keskkulutus, nuoli 2.
- ▷ Ajettu matka asetetusta välistä riippuen, nuoli 3.
- ▷ Kokonaiskilometrimäärä, nuoli 4.

Hetkellinen kulutus

Hetkellisen kulutuksen näyttö mahdollistaa senhetkisen virrankulutuksen valvonnan, esim. jos haluat ajaa tehokkaasti.

Keskkulutus

Keskkulutuksen määrittämisessä käytetään pohjana erilaisia etäisyyksiä.

Ajotietojen näytön asetusten määrittäminen

Mittaristossa ja monitoiminäytössä näytettävien ajotietojen näytön väliä voi säätää.

1. "MENU"
2. "Ajon. sovellukset"
3. "Järjestelmäasetukset"
4. "Ajotietojen aikaväli"
5. "Arvot"
6. Valitse haluamasi asetus:
 - ▷ "Matkan alusta ()": Arvot nollataan, kun auto on ollut noin neljä tuntia paikallaan.
 - ▷ "Latauksesta ()": Arvot nollataan automaattisesti latauksen jälkeen.
 - ▷ "Tehtaalta": Arvot tehdastoimituksesta lähtien ovat näkyvissä.
 - ▷ "Yksilöllisestä ajasta ()": Arvot edellisestä manuaalisesta nollauksesta näytetään. Arvot voi nollata milloin tahansa.

Keskiauvojen nollaaminen manuaalisesti

Seuraavan välin voi nollata milloin tahansa manuaalisesti:

"Yksilöllisestä ajasta ()"

Ohjauspyörän säätöpyörällä:

1. Ajotietojen näyttäminen mittaristossa.



2. Pidä ohjauspyörän säätöpyörää painettuna, kunnes arvot on nollattu.

iDriven avulla:

1. "MENU"
2. "Ajon. sovellukset"
3. "Järjestelmäasetukset"
4. "Ajotietojen aikaväli"
5. "Resetoi yksilölliset arvot"

Keskiaivot ja laskurit nollataan. Seuraava väli asetetaan automaattisesti keskiauvojen ja laskureiden nollaamisen jälkeen:

"Yksilöllisestä ajasta ()"

Assisted View

Periaate

Assisted View -toiminnon avulla mittaristossa näkyvässä animoidussa auton kuvassa voidaan näyttää tiedot kuljettajan avustinjärjestelmistä.

Pysäköintiä ja ahtaaseen paikkaan ajoa koskevat tiedot näkyvät Assisted View -näkyvässä aina, kun pysäköintiavustin on käytössä.

Turvallisuusohje

VAROITUS

Järjestelmä ei vapauta kuljettajaa liikennetilanteiden oikean arvioinnin vastuusta. Järjestelmärajoitusten vuoksi se ei voi reagoida itsenäisesti kaikkiin tilanteisiin liikenteessä. Onnettomuusvaara. Mukauta ajotapasi liikennetilanteiden mukaan. Tarkkaile liikennettä, ole koko ajan valmiina ohjaamaan ja jarruttamaan ja toimi tilanteen edellyttämällä tavalla.

Pysyvä näyttö

Assisted View -näytön voi määrittää näytön keskialueella, ja se voi jäädä pysyvästi näyttöön.

Lisätietoa:

Näytön keskialue, katso sivu [158](#)

Tilapäinen näyttö

Väliaikaisen näytön avulla Assisted View tulee näyttöön aina, kun kuljettajan avustinjärjestel-

mät ovat käytössä. Tämä tapahtuu keskusnäyttöalueen asetuksista riippumatta.

1. "MENU"
2. "Ajon. sovellukset"
3. "Näytöt"
4. "Mittaristo"
5. "Näytä Assisted Driving View, kun kuljettajan apujärj. aktiiv."

Näyttö

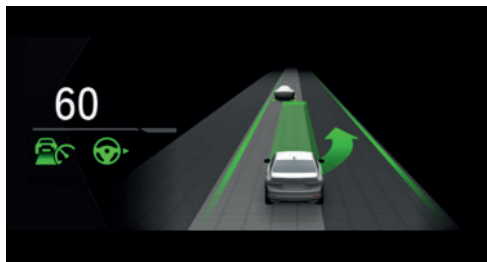

Esimerkki aktiivisesta kuljettajan apujärjestelmästä: Etäisyysäädön ja kaistanvaihtovestimen merkki- ja varoitusvalot osoittavat kaistanvaihdon viereiselle kaistalle. Samanlaisesti kaistanvaihto viereiselle kaistalle näytetään Assisted View -näkyessä animoituina.

Järjestelmän rajat

Järjestelmän tunnistuskyky on rajoittunut.

Vain järjestelmän tunnistamat kohteet otetaan huomioon.

Lisätietoa:

- ▷ Kamerat, katso sivu 43.
- ▷ Tutkatunnistimet, katso sivu 44.

Kiihtyvyyssmittari

Yleistä

Kiihtyvyyssmittari näyttää ajon aikana pituus- ja poikittaissuunnassa auton matkustajiin vaikuttavat voimat.

Näytön voi määrittää mittariston näytön keski-alueella.

Arvot nollataan automaattisesti aina liikkeelle lähdeessä.

Lisätietoa:

Näytön keskialue, katso sivu 158

G-mittarin arvojen manuaalinen nollaus

1. G-mittarin näyttäminen mittaristossa.



2. Pidä ohjauspyörän säätöpyörää painettuna, kunnes arvot on nollattu.

Päiväys ja kellonaika

Päiväyksen ja kellonajan näyttöä voidaan muuttaa erilaisilla asetuksilla, kuten vaihtamalla päiväyksen näyttötapa.

Varustelusta ja maakohtaisista varusteista riippuen aikavyöhyke voidaan asettaa ja automaattinen ajan asetus ottaa käyttöön. Automaattinen ajan asetus päivittää ajan, päivämäärän ja tarvittaessa aikavyöhykkeen automaattisesti.

1. "MENU"
2. "Ajon. sovellukset"
3. "Järjestelmäasetukset"
4. "Päivämäärä ja kellonaika"
5. Valitse haluamasi asetukset.

Varaustilanäyttö

Turvallisuusohje

VAROITUS

Vaikka näytössä ilmoitetaan, että korkea-jänniteakku on tyhjä, korkeajännitejärjestelmässä on edelleen korkea jännite. Tämä aiheuttaa tulipalo- ja loukkaantumisvaaran. Älä kosketa virtaa johtavia osia, esim. oranssia korkeajännitekaapelia, vaikka akku olisikin tyhjä, äläkä myöskään tee niihin muutoksia.

Näyttö

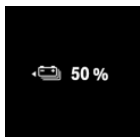

Kun käyttövalmius ja ajovalmius on kytketty, korkeajänniteakun käytettävissä oleva varaustila näytetään koko ajan prosentteina mittaristossa.

Varaustila voi muuttua lämpötilan vaihdeltaessa.

Toimintasäteen kehityssuunta

Periaate

Toimintasäteen kehityssuunta näyttää, miten paljon nykyisellä ajotavalla voi vaikuttaa toimintasäteeseen. Tämä tukee taloudellista ajotapaa.

Yleistä

Monet tekijät, kuten nopeus, vaikuttavat nykyiseen toimintasäteeseen.

Toimintasäteen kehitys näyttää ennakoitavissa olevan toimintasäteen kehityksen nykyisellä ajotavalla. Toimintasäteen kehitys perustuu keskikulutukseen, joka lasketaan juuri ajotulle matkalle.

Lisätietoa:

- ▷ Toimintasäde, katso sivu [157](#).
- ▷ Lisäät toimintasädetä, katso sivu [324](#).

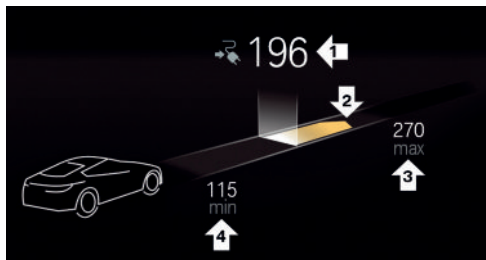

Yleiskuvaus



- ▷ Nykyinen toimintasäde, nuoli 1.
- ▷ Toimintasäteen kehitys, nuoli 2.
- ▷ Mahdollinen toimintasäde erittäin alhaisella energiankulutuksella, nuoli 3.
- ▷ Mahdollinen toimintasäde erittäin korkealla energiankulutuksella, nuoli 4.

Toimintasäteen kehityssuunta, kun navigointi on käynnissä

Kun navigointi on käynnissä, näytetään lisäksi etäisyys kohteeseen ja korkeajänniteakun ennakoitavissa oleva varaustila kohteeseen saavuttaessa.

Symboli	Kuvaus
	Symbolin vieressä näytetään ennakoitavissa oleva varaustila kohteeseen saavuttaessa.
	Symboli näytetään, kun navigointi lataustolpalle on käynnistetty navigointijärjestelmässä.
	Symboli näkyy hetken, kun navigointi on käynnistetty uudelleen navigointijärjestelmässä. Navigointijärjestelmän tiedot huomioidaan nykyisen toimintatäteen laskennassa.

Mittayksikön muuttaminen

Maakohtaisista varusteista riippuen eri arvojen mittayksiköitä voidaan säätää, esim. kulutus, etäisyys ja lämpötila.

1. "MENU"
2. "Ajon. sovellukset"
3. "Järjestelmäasetukset"
4. "Yksiköt"
5. Valitse haluamasi asetus.

Auton tila

Yleistä





Tiettyjen järjestelmien tilat voidaan näyttää tai toimintoja voidaan suorittaa, esim. keskusvalvontailmoitusta varten.

Live Vehicle -valikon asetuksista riippuen auton tila näkyy monitoiminäytössä dynaamisesti tai jatkuvasti.

Auton tilan näyttäminen jatkuvasti

1. "MENU"
2. "Ajon. sovellukset"
3. "Ajoneuvon tila"

Yleiskuvaus

Symboli	Kuvaus
	"Rengasrikkonäyttö": Rengasrikkonäytön tila, katso sivu 356 .
	"Rengaspainevalvonta": Rengaspainevalvonnan tila, katso sivu 351 .
	"Check-Control": Tallennettujen keskusvalvontaviestien näyttö, katso sivu 154 .
	"Huoltotarve": Huoltotarpeen näyttö, katso sivu 164 .

Nykyinen ajotilanne

Yleistä

Nykyinen ajotilanne näytetään ajon aikana monitoiminäytössä Live Vehicle -näytössä dynaamisesti.

Seuraavat tilat voidaan näyttää:

- ▷ Ajaminen.
- ▷ Vapaa rullaaminen: "TALOUDELLINEN RULLAUS".
- ▷ "AKKUA LADATAAN"
- ▷ Mukautuva liike-energian talteenotto.

Tilanteesta riippuen näytetään tarvittaessa lisätietoa mukautuvasta liike-energian talteenotosta.

Toiminnon edellytykset

- ▷ Personal Mode- tai Efficient Mode -ajotila on valittava.
- ▷ Live Vehicle -tilan käyttö edellyttää, että seuraavat asetukset on määritetty:
"Mukautuva sisältö"

Näyttö

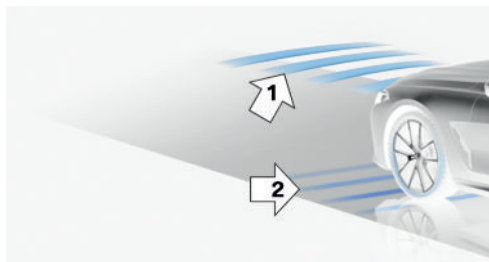

Esimerkki:

Mukautuva liike-energian talteenotto on käytössä, nuoli 1.

Auton nopeuden hidastuessa korkeajänniteakua ladataan, nuoli 2.

Teho ja vääntönäytöt

Periaate

Sport-näytöt tukevat ennen kaikkea urheilullista ajotapaa.

Toiminnon edellytykset

- ▷ Spot Mode -ajotilan on oltava valittuna.
- ▷ Live Vehicle -tilan käyttö edellyttää, että seuraavat asetukset on määritetty:
"Mukautuva sisältö"

Näyttö

Sport-näytöt näytetään monitoiminäytössä Live Vehicle -valikossa.

Näytössä näkyvät seuraavat tiedot:

- ▷ Vääntömomenti.
- ▷ Teho.
- ▷ Sähkömoottorin kierros-luku.
- ▷ Sähkömoottorin lämpötila.

Huoltotarve

Periaate

Toiminto näyttää huoltotarpeen ja huollon laajuuden.

Yleistä

Kun ajovalmius on kytketty päälle, seuraava huoltoaika tai seuraavaan huoltoon jäljellä oleva ajomatka näkyy hetken ajan mittaritassa.

Huoltoneuvoja voi lukea kulloisenkin huollontarpeen auton avaimesta.

Näyttö

Voit hakea monitoiminäyttöön lisätietoa huoltojen laajuudesta.

1. "MENU"
2. "Ajon. sovellukset"
3. "Ajoneuvon tila"
4. 🚗 "Huoltotarve"

Näyttöön avautuvat huoltotyöt ja mahdollisesti lakisäätteiset tarkastukset.

5. Valitse haluamasi listan kohta, jolloin näet siitä lisätietoja.

Ajankohtien syöttäminen

Voit syöttää auton vaadittujen tarkastusten ajankohdat.

Varmista, että auton päiväys ja kellonaika ovat oikeat.

1. "MENU"
2. "Ajon. sovellukset"
3. "Ajoneuvon tila"

4.  "Huoltotarve"
5. "§ Ajoneuvon katsastus"
6. "Päivämäärä:"
7. Valitse haluamasi asetus.

Huoltohistoria



Periaate

Suoritetut huollot voidaan näyttää monitoiminäytössä.



Yleistä

Teetä huoltotyöt valmistajan Service-toimipisteessä, muussa valtuutetussa Service-toimipisteessä tai valtuutetussa ammattitaitoisessa korjaamossa. Tehdyt huoltotyöt merkitään auton tietoihin. Tämä toiminto on käytettävissä heti, kun auton tietoihin on tehty merkintä huollosta.

Näytöt

1. "MENU"
2. "Ajon. sovellukset"
3. "Ajoneuvon tila"
4.  "Huoltotarve"
Näyttöön avautuvat tarvittavat huoltotyöt ja mahdollisesti lakisääteiset tarkastukset.
5.  "Huoltohistoria"
6. Valitse jokin listan kohta, jolloin näet siitä lisätietoja.

Symbolit

Symboli	Kuvaus
	Huolto on tehty aikataulun mukaisesti.
	Huolto on tehty myöhässä.
	Huoltoa ei ole suoritettu.

Valot

Auton varusteet

Tässä luvussa kuvataan tällä hetkellä ja jatkossa mallikohtaisesti saatavissa olevia varusteita, järjestelmiä ja toimintoja, joita ei välttämättä ole omassa autossasi.

Lisätietoa:

Ajoneuvon varusteet, katso sivu 8.

Valot ja valaistus

Yleiskuvaus

Auton painikkeet

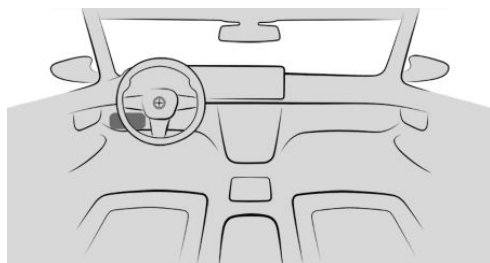

Symboli Toiminto

 Ulkopuolen valojen valikko

 Automaattinen ajovalojen ohjaus.
Lähhivalot.
Valot sammutettu.

 Takasumuvvalo.

Toiminnot iDriven kautta

Symboli Toiminto

 Automaattinen ajovalojen ohjaus.

 Lähivalot.

 Seisontavalot.

 Valot sammutettu.

 Vasen pysäköintivalo.

 Oikea pysäköintivalo.

Auton avaimen painikkeet

Symboli Toiminto

 Sisävalaistus.
Ulkopuolen valojen osat.

 Saattovalot.

Automaattinen ajovalojen ohjaus

Periaate

Lähhivalot syttyvät ja sammuvat automaattisesti ympäristön valoisuuden mukaan, esim.

ajettaessa tunneliin ja sieltä ulos, päivän hämärtyessä ja sateessa.

Yleistä

Valot voivat syttyä, jos taivas on sininen ja aurinko on verrattain alhaalla.

Jos lähivalot kytketään manuaalisesti, automaattinen ajovalojen ohjaus on pois käytöstä.

Automaattisen ajovalojen ohjauksen kytkeminen toimintaan



Paina valokytkimen painiketta.

Painikkeen LED-valo palaa.



Merkkivalo mittaristossa palaa, kun lähivalot on kytketty.

Järjestelmän rajat

Automaattinen ajovalojen ohjaus ei korvaa kuljettajan omaa arviota valaistusolosuhteista.

Tunnistimet eivät tunnista esim. sumua tai utuista säätä. Kytke valot tällaisissa tilanteissa manuaalisesti.

Seisontavalo, lähivalot ja pysäköintivalo

Yleistä

Jos kuljettajan ovi avataan, kun auto ei ole ajovalmiustilassa, ulkovalot sammuvat automaattisesti tietyn ajan kuluttua.

Seisontavalot

Yleistä

Seisontavalot voi kytkeä vain alhaisella nopeudella.

Seisontavalon kytkeminen käyttöön

1. "MENU"
2. "Ajon. sovellukset"
3. "Ulkopuolen valot"
4. "Seisontavalo"



Merkkivalo mittaristossa palaa.

Kaikki auton valot palavat.

Älä kytke seisontavaloja pitkäksi ajaksi, muuten akku tyhjentyy ja ajovalmiutta ei mahdollisesti voi enää kytkeä.

Seisontavalon kytkeminen pois käytöstä

Seisontavalon voi kytkeä käytöstä seuraavilla tavoilla:



- ▶ Pidä valokytkimen painike painettuna.
- ▶ Sammuta valo iDriven kautta.
- ▶ Kytke ajovalmius.
Ajovalmiuden kytkemisen jälkeen automaattinen ajovalojen ohjaus on käytössä.

Lähivalot

Lähivalojen kytkeminen käyttöön



Paina valokytkimen painiketta.

Lähivalot syttyvät, kun ajovalmiustila kytketään.



Merkkivalo mittaristossa palaa.

Kytke lähivalot jo käyttövalmiustilassa painamalla painiketta uudelleen.

Läihivalojen kytkeminen pois käytöstä

Maakohtaisista asetuksista riippuen lähivalot saatetaan kytkeä pois käytöstä alhaisilla nopeuksilla.

- ▶  Pidä valokytkimen painike painettuna.
- ▶ Sammuta valo iDriven kautta.

Pysäköintivalot

Pysäköitäessä voidaan kytkeä toisen puolen pysäköintivalo.

1. "MENU"
2. "Ajon. sovellukset"
3. "Ulkopuolen valot"
4. "Vasen pysäköintivalo" tai "Oikea pysäköintivalo"

Sisääntulovalot

Periaate

Tervehdysvalojen yhteydessä ulkopuolen valot kytketään automaattisesti päälle rajoitetuksi ajaksi autoa lähestyessä tai kun auton lukitus avataan.

Yleistä

Varustelun mukaan auton ulkovaloja voidaan säätää yksilöllisesti.

Tervehdysvalojen sytyttäminen / sammuttaminen

1. "MENU"
2. "Ajon. sovellukset"
3. "Ulkopuolen valot"
4. Voit valita "Lisäasetukset"
5. Varustelusta riippuen valitse haluamasi asetus:
 - ▶ "Tervehdys ja näkemiin"

Auton lukituksen avaamisen yhteydessä kytketään yksittäisiä valotoimintoja.

Tervehdysvalojen sytyttäminen

- ▶ Automaattisesti lähestyttäessä.
- ▶ Lukituksen avauksen yhteydessä.
- ▶  Paina ajoneuvon avaimen painiketta auton ollessa lukittuna.

Asetuksista riippuen sisätilan valaistus ja osa ulkopuolen valoista sytytetään.

Toiminto ei ole käytettävissä 10 sekuntiin lukituksen jälkeen.

Valomatto

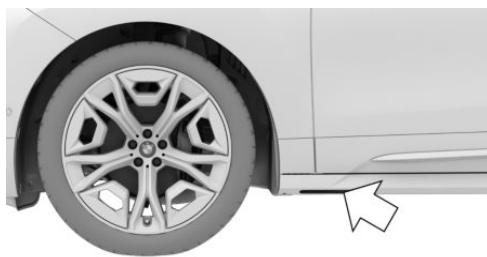

Valonlähde on merkityssä paikassa.

Pidä valonlähde puhtaana ja esteettömänä.

Saattovalotoiminto

Periaate

Saattovalojen yhteydessä ulkovalot syttyvät hetkeksi auton ympäristön valaisemiseksi autosta poistumisen jälkeen.

Saattovalotoiminnon kytkeminen

- ▶ Kun ajovalmius on kytketty pois käytöstä, paina vilkkuvipua lyhyesti eteenpäin.
- ▶  Pidä auton avaimen painike painettuna noin 1 sekunnin ajan.

Saattovalotoiminnon määrittäminen ajoneuvon avaimen painikkeeseen:

1. "MENU"
2. "Ajon. sovellukset"
3. "Ovet ja ikkunat"
4. "Ajoneuvon avain"
5. Valitse haluamasi asetus.

Keston muuttaminen

1. "MENU"
2. "Ajon. sovellukset"
3. "Ulkopuolen valot"
4. Voit valita "Lisäasetukset"
5. "Valaisee kotiin"
6. Valitse haluamasi asetus.

Huomiovalot

Yleistä

Huomiovalot palavat, kun ajovalmiustila on kytketty.



Merkkivalo mittaristossa palaa, kun takahuomiovalot on kytketty.

Huomiovalojen kytkeminen käyttöön / pois käytöstä

Huomiovalot ovat eräissä maissa pakolliset, jolloin huomiovaloja ei saa ehkä kytkettyä pois toiminnasta edestä.

1. "MENU"
2. "Ajon. sovellukset"
3. "Ulkopuolen valot"
4. Voit valita "Lisäasetukset"
5. Varustelun tai maakohtaisten varusteiden mukaan:
 - ▷ "Päiväajovalot"
 - ▷ "Päiväajovalot takana"

Dynaaminen ECO-valotoiminto

Yleistä

Alhaisella nopeudella lähivalojen kirkkautta rajoitetaan.

Dynaamisen ECO-valotoiminnon kytkeminen

1.  Kytke ajovaloautomaatiikka käyttöön painamalla tarvittaessa valokytkimen painiketta.

Painikkeen LED-valo palaa.

2.  Paina painiketta.
3. "Tilan vaihto"
4. "EFFICIENT"
5. "Tehokkaat näkyvyystoiminn."

Mukautuvat ajovalot

Periaate

Mukautuvat ajovalot mahdollistavat ajoradan valaisemisen dynaamisesti.

Yleistä

Varustelusta riippuen mukautuvat ajovalot koostuvat yhdestä tai useammasta järjestelmästä:

- ▷ Kääntyvät ajovalot.
- ▷ Mukautuva valokuvio.
- ▷ Kaarrealot.
- ▷ Kaarrealot liikenneympyrässä.



Mukautuvien valotoimintojen käyttöönnotto



Paina valokytkimen painiketta.

Painikkeen LED-valo palaa.

Mukautuvat ajovalotoiminnot ovat käytössä, kun ajovalmius on kytketty.

Mukautuva kaarrevalo

Yleistä

Laserkaukovalot kääntyvät pyörien kääntymän ja muiden parametrien mukaan tietä seuraten.

Ennakoivat kaarrevalot

Kaukovalot kääntyvät seuraavaan ajosuuntaan jo ennen kaarteeseen ajamista tai kaarteesta poistumista.

S-kaarrevalot

S-kaarteissa kaukovalot pidetään mahdollisimman suorina.

Mukautuva valokuvio

Periaate

Mukautuva valokuvio valaisee ajoradan paremmin.

Yleistä

Valojen jako säätyy automaattisesti ajonopeuden ja tarvittaessa navigointitietojen mukaan.

Kaupunkivalot

Lähivalot valaisevat suuremman alueen auton sivuilla.

Moottoritievalo

Lähivalot valaisevat suuremman alueen.

Kaarrevalot

Periaate

Kaarrevalot syttyvät lisäksi jyrkissä kaarteissa, esim. mutkittelevilla vuoristoteillä, tai käännetyssä tietyyn nopeuteen saakka, ja valaisevat sisäkaarteiden puoleisen alueen.

Yleistä

Kaarrevalot kytkeytyvät automaattisesti ohjausliikkeestä tai mahdollisesti vilkuista riippuen.

Kaarrevalot kytkeytyvät tarvittaessa automaattisesti peruutuksen aikana ohjausliikkeestä huolimatta.

Kaarrevalot neulansilmämutkissa

Ennen neulansilmämutkiin ajamista kytketään myös kaarrevalot.

Kaarrevalot liikenneympyrässä

Hieman ennen liikenneympyrään ajamista molempien puolien kaarrevalot kytkeytyvät automaattisesti. Nämä valot valaisevat ajoradan paremmin. Hieman ennen liikenneympyrästä poistumista kaarrevalot kytkeytyvät molemmilta puolilta pois toiminnasta.

Mukautuva ajovalojen korkeussäätö

Mukautuva ajovalojen korkeussäätö estää vastaantulevan liikenteen häikäistymisen säätyväällä kiihdytys- ja jarrutustilanteiden sekä kuormauksen mukaan.

Kaukovaloavustin

Periaate

Kaukovaloavustin tunnistaa jo varhaisessa vaiheessa muut tielläliikkuajat ja sytyttää ja sammuttaa kaukovalot liikennetilanteen mukaan.

Yleistä

Kaukovaloavustin huolehtii siitä, että kaukovalot sytytetään aina liikennetilanteen mukaan. Alhaisella nopeudella ajettaessa järjestelmä ei kytke kaukovaloja.

Järjestelmä reagoi vastaantulevan ja edellä ajavan liikenteen valoihin, mutta myös ympäristön valaistukseen esim. taajamissa.

Kaukovalot voi käyttöön ja pois käytöstä milloin vain.

Kun varusteena on häikäisemätön kaukovaloavustin, kaukovalot eivät kytkeydy pois käytöstä vastaantulevan tai edellä ajavan liikenteen vuoksi. Ainoastaan vastaantulevaa tai edellä ajavaa liikennettä häikäisevät alueet kytkeytyvät pois käytöstä. Tässä tapauksessa sininen merkkivalo palaa edelleen.

Varustelusta riippuen: Jos ajovalojen säätöä muutetaan vasemman- ja oikeanpuoleisen liikenteen mukaan, kaukovaloavustin saattaa olla käytettävissä vain osittain.

Lisätietoa:

Oikean-/vasemmanpuoleinen liikenne, katso sivu [173](#).

Toiminnon edellytykset

- ▷ Automaattinen ajovalojen ohjaus on käytössä.
- ▷ Lähivalot on kytketty.

Kaukovaloavustimen kytkeminen toimintaan

1. "MENU"
2. "Ajon. sovellukset"

3. "Ulkopuolen valot"
4. "Lisäasetukset"
5. "Kaukovaloavustin"



Merkkivalo mittaristossa palaa, kun lähivalot on kytketty.

Vaihto lähi- ja kaukovalojen välillä tapahtuu automaattisesti.



Sininen merkkivalo mittaristossa palaa, kun järjestelmä on kytketty kaukovalot.

Kun ajo keskeytyy kaukovaloavustimen ollessa käytössä: Kaukovaloavustimen käyttöä jatketaan liikkeelle lähettäessä.

Kun kauko- ja lähivalojen välillä vaihdetaan manuaalisesti, kaukovaloavustin kytkeytyy pois toiminnasta.

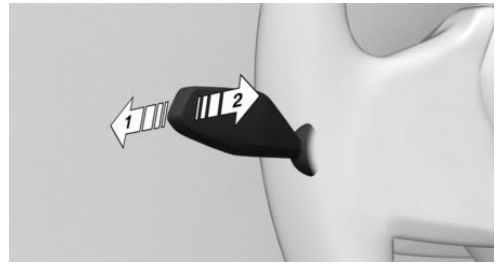

Kytke kaukovaloavustin takaisin toimintaan painamalla vilkkuvipua eteenpäin, nuoli 1.

Kaukovaloavustimen kytkeminen pois toiminnasta



Paina vilkkuvipu eteen, nuoli 1, tai kaukovaloavustimen ollessa kytkettynä vedä vilkkuvipua taakse, nuoli 2.

Jos kaukovaloavustin kytketään iDriven kautta pois käytöstä, käyttö vilkkuvivulla ei ole mahdollista.

Järjestelmän rajat

Kaukovaloavustin ei korvaa kuljettajan omaa päätöstä kaukovalojen tarpeellisuudesta. Vaihda siksi tilanteen vaatiessa manuaalisesti lähivaloille.

Seuraavissa tilanteissa järjestelmä ei toimi tai toimii vain rajoitetusti, jolloin vaihto täytyy mahdollisesti tehdä itse:

- ▶ Erittäin huonoissa sääolosuhteissa, kuten sumussa tai rankkasateessa.
- ▶ Kun havaitaan huonosti valaistuja tielläliikkujuja, kuten jalankulkijat, pyöräilijät, ratsastajat, hevoscärryt, juna- tai laivaliikenne tien lähellä ja tietä ylittävät eläimet.
- ▶ Jyrkissä mutkissa, jyrkissä ylä- ja alamaissa, risteyksissä tai kun vastaantuleva liikenne peittyy puoliiksi moottoritieitä.
- ▶ Huonosti valaistuissa taajamissa ja voimakkaasti heijastavien kylttien vuoksi.
- ▶ Jos tuulilasi on sisätaustapeilin alueelta liikkainen, huurtunut tai peitetty tarroilla, tietulimerkeillä tms.

Laserkaukovalot

Periaate

Kaukovalojen kantama suurenee, mikä mahdollistaa ajoradan paremman valaistuksen.

Yleistä

Laserkaukovalot on integroitu ajovaloihin ja niiden valonsäde lähtee ajovalojen yhteydestä.

Kun kaukovalot on kytketty ja nopeus on vähintään noin 60 km/h, laserkaukovalot kytkeytyvät automaattisesti LED-kaukovalojen lisäksi.

Maakohtaisista asetuksista riippuen lisätietoja saa laseria koskevasta ajovalojen ohjekilvestä.

Turvallisuusohjeet

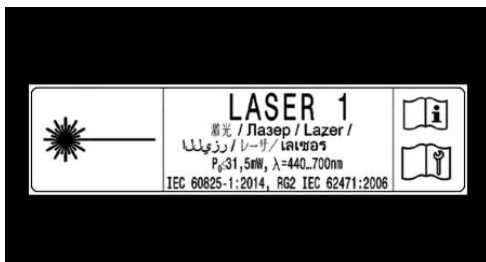

Luokan 1 laser.

Huomautustarra on sijoitettu joko ajovalojen sisäpuolelle tai päälle, ja se näkyy ulkoa päin tai kun konepelti on auki.

Sumuvalot

Takasumuvvalo

Toimintoedellytys

Ennen takasumuvalon kytkemistä myös lähivalojen on oltava kytkettyinä.

Takasumuvalon kytkeminen toimintaan / pois toiminnasta



Paina painiketta.



Keltainen merkkivalo mittaristossa palaa, kun takasumuvalo on kytketty.

Jos automaattinen ajovalojen ohjaus on käytössä, lähivalot kytkeytyvät automaattisesti takasumuvalon kytkemisen yhteydessä.

Huonon sään valo

Periaate

Huonon sään valo parantaa ajoradan valaistusta, kun näkyvyys on huono, esim. sumussa tai sateella. Lähivalojen valon jakautuminen sovitetaan näkyvyyden mukaan.

Huonon sään valon aktivointi/ deaktivointi

Huonon sään valo syttyy, kun ajovaloautomaatiikka tai takasumuvalot on aktivoitu.

Oikean-/ vasemmanpuoleinen liikenne

Yleistä

Jos ajat maissa, jossa on eripuoleinen liikenne kuin autosi rekisteröintimaassa, varmista asianmukaisin toimenpitein, etteivät ajovalot häikäise muita.

Ajovalojen suuntauksen muuttaminen

1. "MENU"
2. "Ajon. sovellukset"
3. "Ulkopuolen valot"

4. Voit valita "Lisäasetukset"
5. "Oik./vas.puoleinen liikenne"
6. Valitse haluamasi asetus.

Järjestelmän rajat

Kaukovaloavustin voi olla käytettävissä vain osittain.

Mukautuvat ajovalotoiminnot saattavat olla käytettävissä vain rajoitetusti.

Mittariston valaistus

Toimintoedellytykset

Kirkkautta voi säätää vain pimeässä ja kun seisontavalot tai lähivalot on kytketty.

Kirkkauden säätö

1. "MENU"
2. "Ajon. sovellukset"
3. "Sisävalaistus"
4. "Ohjaamon kirkkaus yöllä"
5. Valitse haluamasi asetus.

Sisätilan valaistus

Yleistä

Varustetasosta riippuen sisävalon, jalkatilan valojen, oven reunavalojen, tunnelmavalon ja kaiuttimien valojen ohjaus toimii automaattisesti.

Yleiskuvaus

Auton painikkeet

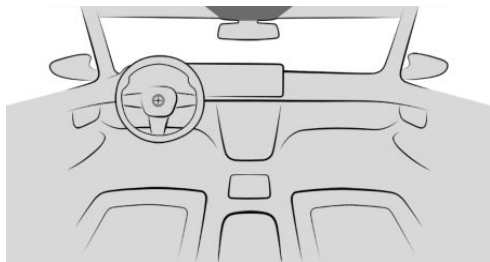

 Sisätilan valaistuksen valikko

 Lukuvalot

 Sisävalot

Sisävalon sytyttäminen/ sammuttaminen

Painikkeella:

 Paina painiketta.

Kokonaan sammutettu: Paina painiketta noin 3 sekunnin ajan.

Takatilän sisävalot voidaan sytyttää ja sammuttaa erikseen. Painike on takatilän katon sisäverhouksessa.

iDriven avulla:

1. "MENU"
2. "Ajon. sovellukset"
3. "Sisävalaistus"
4. "Istumapaikan lukuvalo"
5.  Paina symbolia.

Lukuvalojen sytyttäminen/ sammuttaminen

Painikkeella:

 Paina painiketta.

Varustetasosta riippuen lukuvalot ovat edessä ja takatilassa sisävalon vieressä.

iDriven avulla:

1. "MENU"
2. "Ajon. sovellukset"
3. "Sisävalaistus"
4. "Istumapaikan lukuvalo"
5. Napauta haluamaasi istuinpaikkaa.

Kirkkautta voi säätää, kun lukuvalot ovat kytkettynä toimintaan.

Tunnelmavalistus

Yleistä

Auton varusteista riippuen joidenkin sisätilan valojen valaistusta voi säätää.

Ambient-tunnelmavalaisituksen sytyttäminen/sammuttaminen

1. "MENU"
2. "Ajon. sovellukset"
3. "Sisävalaistus"
4. Voit valita "Tunnelma"
5. "Tunnelmavalistus"

Ambient-tunnelmavalaisituksen kytkeminen käyttöön / pois käytöstä

Tunnelmavalistus syttyy, kun auton lukitus avataan, ja sammuu, kun auto lukitaan.

Jos tunnelmavalistus on otettu käyttöön iDriven avulla, se ei syty, kun auto avataan lukituksesta.

Värin valitseminen

1. "MENU"
2. "Ajon. sovellukset"
3. "Sisävalaistus"
4. Voit valita "Tunnelma"
5. "Väri"
6. Valitse haluamasi asetus.

Kirkkauden säätö

1. "MENU"
2. "Ajon. sovellukset"
3. "Sisävalaistus"
4. Voit valita "Tunnelma"
5. "Taustavalvo" tai "Korostusvalo"
6. Valitse haluamasi asetus.

Dynaamiset valot

Yksittäiset toiminnot, kuten saapuvat puhelut tai avonaiset ovet, osoitetaan valoefektein. Kun tunnelmavalistus poistetaan käytöstä, valoeffektit jäävät näkyviin.

1. "MENU"
2. "Ajon. sovellukset"
3. "Sisävalaistus"
4. Voit valita "Tunnelma"
5. "Valoeffektit"
6. Valitse haluamasi asetus.

Rajoitettu yöajossa

Joidenkin sisätilojen valojen valaistusta on vähennetty pimeällä ajon aikana.

1. "MENU"
2. "Ajon. sovellukset"
3. "Sisävalaistus"
4. Voit valita "Tunnelma"
5. "Rajoitettu yöajossa"

Kaiuttimien valaistus

Periaate

Joissakin auton kaiuttimissa on valaistus.

Yleistä

Kaiuttimien valaistus sammutetaan, kun kaiuttimet mykistetään. Kun valaistus on päällä, kaiuttimet palavat valkoisina.

Kaiuttimien valaistuksen kytkeminen käyttöön / pois käytöstä

Kaiuttimien valaistus syttyy, kun auto avataan lukituksesta, ja sammuu, kun auto lukitaan.

Turvallisuus

Auton varusteet

Tässä luvussa kuvataan tällä hetkellä ja jatkossa mallikohtaisesti saatavissa olevia varus-

teita, järjestelmiä ja toimintoja, joita ei välttämättä ole omassa autossasi.

Lisätietoa:

Ajoneuvon varusteet, katso sivu 8.

Turvatyynyt

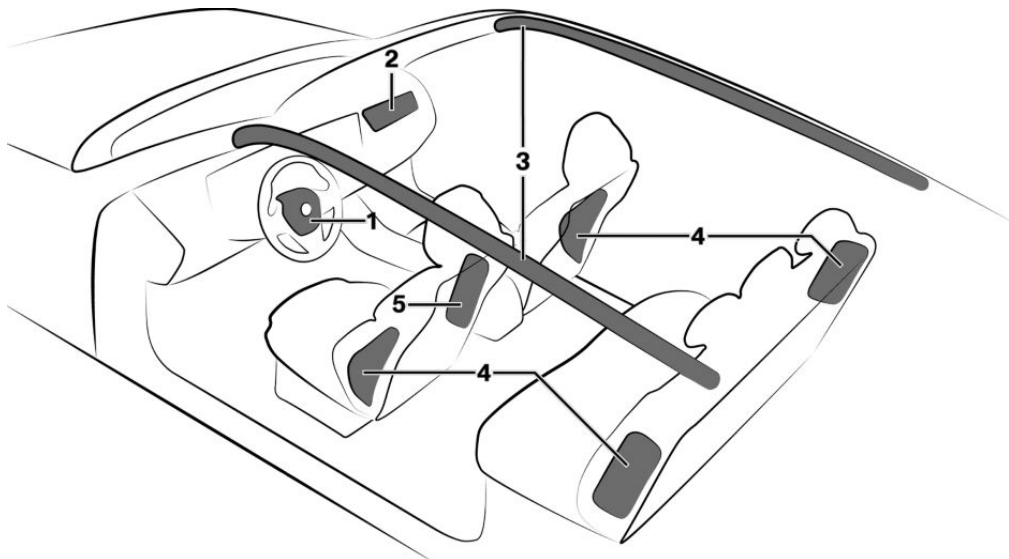

1 Etururvatyyny, kuljettaja

2 Etururvatyyny, etumatkustaja

3 Pääturvatyyny

4 Sivurvatyyny

5 Keskiturvatyyny

Eturvatyyny

Eturvatyynyt suojaavat kuljettajaa ja etumatkustajaa nokkakolarissa, jonka voimakkuus on niin suuri, että turvavyöt eivät yksistään tarjoa riittävää suojaa.

Sivurvatyyny

Sivurvatyyny suojaa sivutörmäyksessä kyseisellä sivulla rinnan ja lantion aluetta.

Takatilän sivurvatyyny suojaa sivutörmäyksessä uloimmilla takaistuinpaikoilla istuvien matkustajien rinnan ja lantion aluetta sivulta.

Päänturvatyyny

Päänturvatyyny suojaa sivutörmäyksessä päätä.

Keskityrtyyny

Maakohtaisista varusteista riippuen:

Kuljettajan ja etumatkustajan välissä oleva keskityrtyyny suojaa sivutörmäyksessä li säksi pään aluetta.

Suojavaikutus

Yleistä

Turvatyynyt eivät aina laukea kaikissa törmäystilanteissa, esim. pienissä törmäyksissä.

Ohjeita turvatyynjen optimaaliseen suojavaikutukseen

VAROITUS

Jos istuma-asento on virheellinen tai turvatyynjen avautumisalueella on esteitä, turvatyynyjärjestelmä ei voi suojata tarkoitetulla tavalla tai turvatyynjen laukeaminen saattaa aiheuttaa lisävammoja. Tämä aiheuttaa loukkaantumis- ja hengenvaaran. Noudata turvatyynyjärjestelmän ohjeita optimaalisen suojavaikutuksen saamiseksi.

- ▷ Pidä turvatyynyihin aina etäisyyttä.
- ▷ Tartu ohjauspyörään aina sen kehältä. Pidä kädet kello kolmen ja kello yhdeksän kohdalla. Silloin käsiin ja käsivarsiin kohdistuva loukkaantumisriski on mahdollisimman pieni, mikäli turvatyyny laukeaisi.
- ▷ Säädä istuin ja ohjauspyörä niin, että yletyt hyvin tarttumaan ohjauspyörään vastakkaiselta puolelta. Valitse säädöt niin, että ohjauspyörään vastakkaiselta puolelta tartuttaessa hartiat pysyvät selkänjojaa vasten ja ylävartalon ja ohjauspyörän väliin jää mahdollisimman suuri etäisyys.

- ▷ Varmista, että etumatkustaja istuu oikein, siis pitää jalkansa jalkatilassa eikä esimerkiksi nojaa jalkojaan kojelautaan.
- ▷ Varmista, että matkustajan pää ei ole lähellä sivuturvatyynyä.
- ▷ Turvatyynjen ja ihmisen väliin ei saa asettaa toista ihmistä, eläintä eikä esineitä.
- ▷ Kojelauta ja tuulilasi on pidettävä vapaina etumatkustajan puolella, ts. niihin ei saa liimata tarroja, niitä ei saa päällystää eikä niihin saa kiinnittää mitään telineitä, esim. navigointilaitteelle ja matkapuhelimelle.
- ▷ Turvatyynjen peitekansiin ei saa liimata tarroja, niitä ei saa päällystää tai millään tavalla käsitellä.
- ▷ Älä säilytä mitään esineitä etumatkustajan puolen turvatyynyn suojuksen päällä.
- ▷ Älä pidä etuistuimilla istuinsuojia, istuinpehmusteita tai muita esineitä, joita ei ole hyväksytty nimenomaan käytettäväksi integroitujen turvatyynymallien kanssa.
- ▷ Älä ripusta istuimien selkänojiin mitään vaatekappaleita, esim. takkia.
- ▷ Yksittäisiin rakenneosiin ja johtoihin ei saa tehdä minkäänlaisia muutoksia. Tämä koskee myös ohjauspyörän, kojelaudan ja istuinten suojuksia.
- ▷ Turvatyynyjärjestelmää ei saa purkaa.

Kaikkien ohjeiden noudattamisesta huolimatta turvatyynyn laukeamisen aiheuttamilta vammoilta ei olosuhteista riippuen aina voida välttyä.

Turvatyynyjärjestelmän laukeamis- ja täyttymisääni voi aiheuttaa herkille matkustajille lyhytaikaisia, mutta ei yleensä pysyviä, kuulohäiriöitä.

Turvavyynyjärjestelmän toimintavalmius

Turvallisuusohjeet

VAROITUS

Turvavyynyjärjestelmän lauettua yksittäiset komponentit saattavat olla kuumia. Se aiheuttaa loukkaantumisvaaran. Älä koske yksittäisiin komponentteihin.

VAROITUS

Asiantuntemattomasti suoritettavat työt voivat aiheuttaa turvavyynyjärjestelmän toimimattomuuden, toimintahäiriön tai aiheuttoman laukeamisen. Toimintahäiriön aikana turvavyynyjärjestelmä ei onnettomuuden vakavuudesta huolimatta laukea odotetulla tavalla. Tämä aiheuttaa loukkaantumis- ja hengenvaaran. Toimita turvavyynyjärjestelmä valmistajan Service-toimipisteeseen, muuhun valtuutettuun Service-toimipisteeseen tai valtuutettuun ammattitaitoiseen korjaamoon tarkistamista, korjaamista, irrottamista tai hävittämistä varten.

Näyttö mittaristossa



Varoitusvalo syttyy hetkeksi mittaristoon, kun käyttövalmius kytketään. Se tarkoittaa, että koko turvavyynyjärjestelmä ja turvavöiden kiristimet ovat toimintavalmiudessa.

Toimintahäiriö



- ▶ Varoitusvalo ei syty, kun käyttövalmiustila kytketään päälle.
- ▶ Varoitusvalo palaa jatkuvasti.

Tarkistuta järjestelmä.

Etuisuimien asennon säätäminen

Pidä istuimien asento jatkuvasti kunnossa kalibroimalla sähkötoimiset etuisuimet heti, kun monitoiminäyttö antaa kalibrointikehotuksen.

Lisätietoa:

Istuimet, katso sivu 106.

Etumatkustajan turvavyynyn avainkytkin

Periaate

Etumatkustajan turvavyynyn avainkytkimellä voi kytkeä etumatkustajan turvavyynyn pois käytöstä, jos istuimella käytetään selkä menosuuntaan asennettavaa turvaistuinta.

Yleistä

Toiminnon käytettävyys riippuu varustetasosta ja maasta.

Etumatkustajan turvavyynyn voi kytkeä pois käytöstä ja takaisin käyttöön auton avaimen integroidulla mekaanisella avaimella.

Yleiskuvaus



Etumatkustajan turvavyynyn avainkytkin on kojelaudan ulkoreunassa.

Etumatkustajan turvatyyny kytkeminen pois käytöstä



1. Työnnä avain sisään ja paina sitä tarvittaessa hieman.
2. Pidä painettuna ja kierrä vasteeseen asti asentoon OFF. Vedä avain irti tässä asennossa.
3. Varmista, että avainkytkin on ääriasennossa, jotta turvatyyny on kytketty pois käytöstä.

Etumatkustajan turvatyyny on kytketty pois käytöstä. Kuljettajan turvatyyny pysyy edelleen toimintavalmiina.

Kun selkä menosuuntaan asennettava turvatuin irrotetaan etumatkustajan istuimelta, etumatkustajan turvatyyny on kytkettävä uudelleen käyttöön, jotta se voi laukea määräysten mukaisesti onnettomuuden sattuessa.

Kattoverhouksessa oleva merkkivalo kertoo turvatyynyn tilan.

Etumatkustajan turvatyyny kytkeminen käyttöön



1. Työnnä avain sisään ja paina sitä tarvittaessa hieman.
2. Pidä painettuna ja kierrä vasteeseen asti asentoon ON. Vedä avain irti tässä asennossa.
3. Varmista, että avainkytkin on ääriasennossa, jotta turvatyyny on kytketty käyttöön.

Etumatkustajan turvatyyny on kytketty taas käyttöön, ja se laukeaa tilanteen niin vaatiessa.

Etumatkustajan turvatyyny merkkivalo

Etumatkustajan turvatyynyn merkkivalo kattoverhouksessa ilmaisee etumatkustajan turvatyynyn toimintatilan.

Kun käyttövalmiustila kytketään, merkkivalo syttyy hetkeksi ja kertoo, onko turvatyyny käytössä vai pois käytöstä.

Näyttö

Toiminto

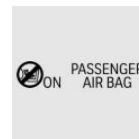

Jos etumatkustajan turvatyyny on kytketty käyttöön, merkkivalo palaa noin minuutin ja sammuu sitten.

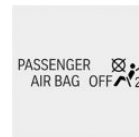

Jos etumatkustajan turvatyyny on kytketty pois käytöstä, merkkivalo palaa.

Tarkista merkkivalon tila ennen ajoa ja myös ajon aikana, kun etumatkustajan istuin on käytössä.

Aktiivinen jalankulkijan suojajärjestelmä

Periaate

Kun autossa on aktiivinen jalankulkijasuoja, konepelti nousee, jos jalankulkija törmää auton keulaan.

Yleistä

Kun jalankulkijasuoja laukeaa, konepellin alla on käytettävissä lisää tilaa siltä varalta, että jalankulkijan pää iskeytyy konepelltiin. Tätä varten puskurin alla on tunnistimet.

Järjestelmän kaasujouset on hyväksytty vain tietyksi ajaksi. Tarkasta kaasujouset huollon yhteydessä ja vaihdatta ne tarvittaessa.

Turvallisuusohjeet

VAROITUS

Saranoiden tai konepellin lukkojen yksittäisten komponenttien koskettaminen saattaa laukaista järjestelmän vahingossa. Tämä aiheuttaa loukkaantumisaan ja aineellisten vahinkojen vaaran. Älä kosketa saranoiden tai konepellin lukkojen yksittäisiä komponentteja.

VAROITUS

Jalankulkijan suojajärjestelmään tehdyt muutokset voivat aiheuttaa suojajärjestelmän toimimattomuuden, toimintahäiriön tai aiheettoman laukeamisen. Tämä aiheuttaa loukkaantumisaan ja hengenvaaran. Jalankulkijan suojajärjestelmään, sen yksittäisiin rakenneloihin ja johtoihin ei saa tehdä minkäänlaisia muutoksia. Järjestelmää ei saa irrottaa ja purkaa.

VAROITUS

Asiantuntemattomasti suoritettavat työt voivat aiheuttaa järjestelmän toimimattomuuden, toimintahäiriön tai aiheettoman laukeamisen. Toimintahäiriön aikana järjestelmä ei onnettomuuden vakavuudesta huolimatta laukea odotetulla tavalla. Tämä aiheuttaa loukkaantumisaan ja hengenvaaran. Toimita järjestelmä valmistajan Service-toimipisteeseen, muuhun valtuutettuun Service-toimipisteeseen tai valtuutettuun ammattitaitoiseen korjaamoon tarkistamista, korjaamista, irrottamista tai hävittämistä varten.

VAROITUS

Järjestelmän laukeamisen tai toimintahäiriön jälkeen sen toiminta on rajallinen tai se ei ole enää toiminnassa. Tämä aiheuttaa loukkaantumisaan ja hengenvaaran.

Toimita järjestelmä sen laukeamisen tai toimintahäiriön jälkeen valmistajan Service-toimipisteeseen, muuhun valtuutettuun Service-toimipisteeseen tai valtuutettuun ammattitaitoiseen korjaamoon tarkistamista ja vaihtamista varten.

HUOMAUTUS

Konepellin avaaminen jalankulkijasuojan lauetta saattaa aiheuttaa vaurioita konepellin tai jalankulkijasuojaan. Tämä aiheuttaa aineellisten vahinkojen vaaran. Älä avaa konepellin keskusvalvontaviestin avauduttua näyttöön. Tarkistuta tarvittaessa valmistajan Service-toimipisteessä, muussa valtuutetussa Service-toimipisteessä tai valtuutetussa ammattitaitoisessa korjaamossa.

Järjestelmän rajat

Aktiivinen jalankulkijasuojajärjestelmä on käytössä vain, kun nopeusalue on noin 30 km/h ja 55 km/h.

Järjestelmä voi turvallisuussyistä laueta joskus harvoin myös silloin, kun törmäystä jalankulijan kanssa ei voida yksiselitteisesti sulkea pois, esim. seuraavissa tilanteissa:

- ▶ Törmätessä esineeseen, esim. liikenteenohjauskeilaan tai heijastinpylvääseen.
- ▶ Törmätessä eläimiin.
- ▶ Kiveniskun sattuessa.
- ▶ Lumikinokseen ajettaessa.

Toimintahäiriö



Näyttöön avautuu keskusvalvontaviesti.

Järjestelmä on lauennut tai siinä on häiriö.

Tarkistuta ja korjauta järjestelmä valmistajan Service-toimipisteessä, muussa valtuutetussa Service-toimipisteessä tai valtuutetussa ammattitaitoisessa korjaamossa.

Törmäyksestä varoittavat järjestelmät

Yleistä

Varustelusta riippuen autossa on erilaisia järjestelmiä, jotka auttavat välttämään uhkaavan törmäyksen.

- ▶ Etutörmäysvaroitin, katso sivu [182](#).
- ▶ Ulosmenovaroitus, katso sivu [191](#).
- ▶ Kaistalla pysymisen varoitusjärjestelmä, katso sivu [193](#).
- ▶ Kaistanvaihdon varoitusjärjestelmä, katso sivu [197](#).
- ▶ Sivutörmäysvaroitin, katso sivu [200](#).

- ▶ Etuajo-oikeuden varoitusjärjestelmä, katso sivu [202](#).
- ▶ Virheellisen ajon varoitus, katso sivu [204](#).
- ▶ Peräänajovaroitin, katso sivu [201](#).
- ▶ Pysähdyksiinjarrutusavustin, katso sivu [205](#).

Turvallisuusohjeet

VAROITUS

Järjestelmä ei vapauta kuljettajaa liikennetilanteiden oikean arvioinnin vastuusta. Järjestelmärajoitusten vuoksi se ei voi reagoida itsenäisesti kaikkiin tilanteisiin liikenteessä. Onnettomuusvaara. Mukauta ajotapasi liikennetilanteiden mukaan. Tarkkaile liikennettä, ole koko ajan valmiina ohjaamaan ja jarruttamaan ja toimi tilanteen edellyttämällä tavalla.

VAROITUS

Näytöt ja varoitukset eivät vapauta kuljettajaa vastuusta. Järjestelmärajoituksista johtuen varoitukset tai järjestelmän toiminnot saattavat jäädä puuttumaan, tapahtua liian myöhään tai olla virheellisiä. Onnettomuusvaara. Mukauta ajotapasi liikennetilanteiden mukaan. Tarkkaile liikennettä ja toimi tilanteen edellyttämällä tavalla.

Törmäyksestä varoittavien järjestelmien kytkeminen käyttöön / pois käytöstä

Maakohtaisista varusteista riippuen jotkut järjestelmät ovat automaattisesti aktiivisia aina liikkeelle lähdettäessä.

Osa toiminnoista on säädettävissä.

1. "MENU"
2. "Ajon. sovellukset"
3. "Ajoasetukset"

4. "Kuljettajan apujärjestelmät"
5. "Turvallisuus ja varoitukset"
6. Valitse haluamasi asetukset.

Asetusten palauttaminen

Törmäyksestä varoitettavien järjestelmien asetukset voidaan palauttaa tilaan, jossa ne olivat auton luovutuksen yhteydessä.

1. "MENU"
2. "Ajon. sovellukset"
3. "Ajoasetukset"
4. "Kuljettajan apujärjestelmät"
5. "Turvallisuus ja varoitukset"
6. "Palauta suositellut asetukset"

Järjestelmän rajat

Turvallisuusohje

VAROITUS

Järjestelmässä on tiettyjä rajoituksia, joiden takia se saattaa reagoida väärin tai ei lainkaan. Tämä aiheuttaa onnettomuusvaaran tai aineellisten vahinkojen vaaran. Noudata järjestelmän rajoja koskevia ohjeita ja reagoi itse tarvittaessa aktiivisesti.

Tunnistuskyyky

Järjestelmän tunnistuskyyky on rajoittunut. Vain tunnistinten tunnistusalueella olevat ja järjestelmän tunnistamat kohteet otetaan huomioon.

Varustelusta riippuen aluetta valvotaan kameeroilla ja tutkatunnistimilla.

Sen vuoksi järjestelmän reaktiot voivat jäädä tulematta tai ne voivat tulla myöhässä.

Tunnistimien järjestelmäraajat

Lisätietoa:

Auton tunnistimet, katso sivu [43](#).

Etutörmäysvaroitus

Periaate

Etutörmäysvaroitus voi auttaa ehkäisemään onnettomuuksia. Jos onnettomuutta ei voi estää, järjestelmä voi auttaa pienentämään onnettomuuden vakavuutta.

Järjestelmä voi varoittaa mahdollisesta törmäysvaarasta ja jarruttaa tarvittaessa auto-maattisesti.

Yleistä

Etutörmäysvaroitussysteemi sisältää varustelusta riippuen seuraavat toiminnot:

- ▷ Varoitustoiminto peräänajotilanteissa, katso sivu [185](#).
- ▷ Varoitustoiminto vastaantulevan liikenteen kohdalla, katso sivu [186](#).
- ▷ Varoitustoiminto käännyttyessä vastaantulevan liikenteen kohdalla, katso sivu [187](#).
- ▷ Varoitustoiminto jalankulkijoiden kohdalla, katso sivu [188](#).
- ▷ Varoitustoiminto risteyksissä, katso sivu [189](#).
- ▷ Väistöavustin, katso sivu [190](#).

Turvallisuusohjeet

VAROITUS

Järjestelmä ei vapauta kuljettajaa liikennetilanteiden oikean arvioinnin vastuusta. Järjestelmärajoitusten vuoksi se ei voi reagoida itsenäisesti kaikkiin tilanteisiin liikenteessä. Onnettomuusvaara. Mukauta ajotapasi liikennetilanteiden mukaan. Tarkkaile liikennettä, ole koko ajan valmiina ohjaamaan ja jarruttamaan ja toimi tilanteen edellyttämällä tavalla.

VAROITUS

Näytöt ja varoitukset eivät vapauta kuljettajaa vastuusta. Järjestelmärajotuksista johtuen varoitukset tai järjestelmän toiminnot saattavat jäädä puuttumaan, tapahtua liian myöhään tai olla virheellisiä. Onnettomuusvaara. Mukauta ajotapasi liikennetilanteiden mukaan. Tarkkaile liikennettä ja toimi tilanteen edellyttämällä tavalla.

VAROITUS

Kun autolla hinataan tai sitä hinataan ja etutörmäysvaroitusta tai vakionopeussäädin on kytketty päälle, yksittäiset toiminnot saattavat toimia virheellisesti. Onnettomuusvaara. Kytke etutörmäysvaroitusta ja vakionopeussäädin pois päältä ennen autolla hinaamista tai sen hinaamista.

Tunnistimet

Järjestelmää ohjataan varustelusta riippuen seuraavilla tunnistimilla:

- ▶ Kamera tuulilasin takana.
- ▶ Etututkatunnistin.
- ▶ Tutkatunnistimet sivuilla, edessä.

Nopeusalue

Järjestelmä varoittaa noin 5 km/h nopeudesta alkaen mahdollisesta törmäysvaarasta.

Jos nopeus on yli noin 250 km/h, järjestelmää otetaan väliaikaisesti pois käytöstä.

Osa toiminnoista poistetaan aiemmin käytöstä.

Järjestelmä kytkeytyy päälle heti, kun nopeus taas laskee näiden arvojen alapuolelle.

Etutörmäysvaroituksen kytkeminen käyttöön / pois käytöstä

Järjestelmän kytkeminen automaattisesti toimintaan

Maakohtaisista varusteista riippuen järjestelmä kytkeytyy automaattisesti käyttöön aina liikkeelle lähdettäessä.

Järjestelmän manuaalinen päällekytkentä

Järjestelmä aktivoituu, kun varoitusajankohta asetetaan.

Lisätietoa:

Varoitusajankohdan asettaminen, katso sivu [183](#).

Järjestelmän manuaalinen sammutus

Maakohtaisista varusteista riippuen säätö voidaan tehdä vain auton seisossa tai erittäin alhaisella ajonopeusalueella.

Tarvittaessa poiskytkennät on vahvistettava monitoiminäytössä yksitellen.

1. "MENU"
2. "Ajon. sovellukset"
3. "Ajoasetukset"
4. "Kuljettajan apujärjestelmät"
5. "Turvallisuus ja varoitukset"
6. "Etutörmäysvaroitusta"
7. "Pois"

Varoitusajankohdan säätäminen

1. "MENU"
2. "Ajon. sovellukset"
3. "Ajoasetukset"
4. "Kuljettajan apujärjestelmät"
5. "Turvallisuus ja varoitukset"
6. "Etutörmäysvaroitusta"
7. Valitse haluamasi asetus.

- ▷ "Aikaisin"
- ▷ "Keskitaso"
- ▷ "Myöhään": Näytetään vain akuuttivaaroitukset.

Mitä suuremmaksi varoitusajankohdan herkkyys asetetaan, sitä enemmän varoituksia järjestelmä antaa. Siksi järjestelmä saattaa antaa enemmän myös liian aikaisia tai vääriä hälytyksiä tai reagoida liian aikaisin tai väärin.

Järjestelmä tarkistaa, onko edessä näkyvyyttä rajoittavia tekijöitä. Varustelusta riippuen kuljettajan silmien räpyttelyä tarkkaillaan mittariston Driver Attention Camera -järjestelmällä. Näkyvyys ja silmien räpyttely vaikuttavat myös varoitusten ajankohtaan.

Varoitusäänen kytkeminen käyttöön / pois käytöstä

Varustelun ja maakohtaisten varusteiden mukaan järjestelmän varoitusäänet voi kytkeä pois käytöstä.

1. "MENU"
2. "Ajon. sovellukset"
3. "Ajoasetukset"
4. "Kuljettajan apujärjestelmät"
5. "Turvallisuus ja varoitukset"
6. "Etutörmäysvaroitus"
7. "Varoitusääni vaaratilant."

Näyttö mittaristossa

Mittaristossa näytetään varustelusta riippuen Head-Up-näytössä seuraavat symbolit:

Symboli Merkitys



Varustelusta ja maakohtaisista varusteista riippuen:

Symboli palaa keltaisena: Toimintarajoitus tunnistettu, esim. aurinگون on matalalla tai järjestelmä on lakannut toimimasta. Voit jatkaa ajoa. Noudata tarvittaessa keskusvalvontaviestien ohjeita.



Varustelusta ja maakohtaisista varusteista riippuen:

Kuvake palaa keltaisena tai harmaana: Järjestelmä on sammutettu.



Törmäysvaara, esim. jalankulkijan kanssa.



Törmäysvaara, esim. edellä ajavan tai vastaan tulevan ajoneuvon kanssa.



Törmäysvaara esim. oikealta risteävän liikenteen kanssa.



Törmäysvaara esim. vasemmalta risteävän liikenteen kanssa.



Yleinen törmäysvaara.

Kyseisen symbolin esitystapa voi vaihdella, koska järjestelmä voi tunnistaa useita kohteita.

Varoitustoiminto

Etutörmäysvaroitus varoittaa erilaisin varoitustasoin, riippuen kyseisestä vaaratilanteesta.

Järjestelmän varoittaessa ryhdy välittömästi tilanteen vaatimiin toimenpiteisiin.

- ▷ Punainen symboli palaa:

Vaaratilanne on havaittu. Erityistä tarkkaavaisuutta vaaditaan.

- ▷ Punainen symboli vilkkuu:
Törmäysvaara. Puutu välittömästi tilanteeseen.
- ▷ Kuuluu varoitusääni:
Törmäysvaara. Puutu välittömästi tilanteeseen.
- ▷ Automaattinen jarrutus:
Varustelusta ja tilanteesta riippuen järjestelmä voi uhkaavassa törmäystilanteessa puuttua tilanteeseen automaattisella jarrutuksella ja tarvittaessa jarruttaa auton pysähdyksiin.

Jarrupolkimen nopea ja voimakas painallus käyttää auton suurinta jarruvoimaa.

Automaattinen jarrutus

Törmäysvaaran uhatessa järjestelmä voi tukea kuljettajaa tarvittaessa automaattisella jarrutuksella.

Jos nopeus on pieni, auto voidaan pysäyttää kokonaan jarruttamalla.

Jarrutuksen voi keskeyttää painamalla riittävän voimakkaasti kaasupoljinta, vapauttamalla jarrupolkimen tai tekemällä aktiivisen ohjausliikkeen.

Varustelusta ja tilanteesta riippuen jarrutus on mahdollinen noin 250 km/h nopeuteen asti.

Kun nopeus on yli noin 210 km/h, seuraa vain lyhyt jarrutus.

Järjestelmän rajat

Turvallisuusohje

VAROITUS

Järjestelmässä on tiettyjä rajoituksia, joiden takia se saattaa reagoida väärin tai ei lainkaan. Tämä aiheuttaa onnettomuusvaaran tai aineellisten vahinkojen vaaran. Noudata

järjestelmän rajoja koskevia ohjeita ja reagoi itse tarvittaessa aktiivisesti.

Tunnistuskky

Järjestelmän tunnistuskky on rajoittunut.

Vain tunnistinten tunnistusalueella olevat ja järjestelmän tunnistamat kohteet otetaan huomioon.

Varustelusta riippuen aluetta valvotaan kameeroilla ja tutkatunnistimilla.

Sen vuoksi järjestelmän reaktiot voivat jäädä tulematta tai ne voivat tulla myöhässä.

Tunnistimien järjestelmärajat

Lisätietoa:

Auton tunnistimet, katso sivu [43](#).

Toiminnon rajoitukset

Seuraavissa tilanteissa toiminnossa saattaa olla rajoituksia:

- ▷ Jyrkissä mutkissa.
- ▷ Ajojakauden hallintajärjestelmien rajoitusten kohdalla.
- ▷ Enintään 10 sekunnin kuluttua siitä, kun ajovalmius on kytketty start-stop-painikkeesta

Varoitustoiminto peräänajotilanteissa

Periaate

Varoitustoiminto peräänajotilanteissa: Varoitaa mahdollisesta törmäysvaarasta ja jarruttaa tarvittaessa automaattisesti.

Jos onnettomuutta ei voi estää, järjestelmä auttaa vähentämään törmäysnopeutta.

Yleistä

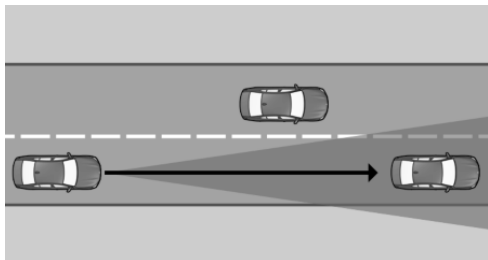

Anturit tunnistavat liikennetilanteen tunnistus-alueellaan.

Järjestelmä varoittaa noin 5 km/h nopeudesta alkaen mahdollisesta törmäysvaarasta ajoneuvojen kanssa. Näiden varoitusten ajankohta saattaa vaihdella ajotilanteen mukaan.

Oma ajokäyttäytyminen otetaan huomioon järjestelmän reaktioissa. Kun järjestelmä tunnistaa aktiivisen ajotavan, varoitusviestejä ja jarrutustapahtumia tulee näyttöön harvemmin.

Turvallisuusohjeet

Noudata luvussa Etutörmäysvaroitusta annettuja turvallisuusohjeita.

Näyttö mittaristossa

Jos vaarana on törmäys tunnistetun ajoneuvon kanssa, näkyviin tulee varoitussymboli.

Symboli Merkitys



Peräänajovaroitus tunnistetun ajoneuvon kohdalla.



Yleinen törmäysvaara.

Varoitustoiminto

Varoitus kehottaa kuljettajaa jarruttamaan.

Lisätietoa:

Etutörmäysvaroitusta, katso sivu [182](#).

Järjestelmän rajat

Yleistä

Noudata luvussa Etutörmäysvaroitusta annettuja järjestelmän rajoja.

Tunnistusalue

Esim. seuraavia ei ehkä pystytä havaitsemaan tai ne havaitaan viiveellä:

- ▷ Hitaasti edellä ajava auto, jonka kohdalla ajetaan suurella nopeudella.
- ▷ Yhtäkkiä eteen kiilaavat tai voimakkaasti jarruttavat autot.
- ▷ Autot, joiden perän rakenne on epätavallinen.

Varoitustoiminto vastaantulevan liikenteen kohdalla

Periaate

Varoitustoiminto vastaantulevan liikenteen kohdalla: Varoittaa mahdollisesta törmäysvaarasta vastaantulevien ajoneuvojen kanssa ja jarruttaa tarvittaessa automaattisesti.

Jos onnettomuutta ei voi estää, järjestelmä auttaa vähentämään törmäysnopeutta.

Yleistä

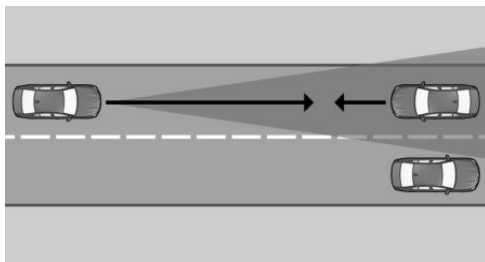

Anturit tunnistavat liikennetilanteen tunnistus-alueellaan.

Järjestelmä varoittaa noin 5 km/h nopeudesta alkaen mahdollisesta törmäysvaarasta ajoneuvojen kanssa. Näiden varoitusten ajankohta saattaa vaihdella ajotilanteen mukaan.

Turvallisuusohjeet

Noudata luvussa Etutörmäysvaroitusta annettuja turvallisuusohjeita.

Näyttö mittaristossa

Jos vaarana on törmäys tunnistetun ajoneuvon kanssa, näkyviin tulee varoitussymboli.

Symboli Merkitys



Vastaantulevan liikenteen varoitus tunnistetun ajoneuvon kohdalla.



Yleinen törmäysvaara.

Varoitustoiminto

Varoitus kehottaa kuljettajaa jarruttamaan.

Törmäyksen uhatessa aloitetaan jarrutus.

Lisätietoa:

Etutörmäysvaroitusta, katso sivu [182](#).

Järjestelmän rajat

Yleistä

Noudata luvussa Etutörmäysvaroitusta annettuja järjestelmän rajoja.

Tunnistusalue

Esim. seuraavia ei ehkä pystytä havaitsemaan:

- ▷ Erittäin suurella nopeudella vastaan tulevat ajoneuvot.
- ▷ Etuosastaan poikkeavan näköiset ajoneuvot

Varoitustoiminto käännäessä vastaan tulevan liikenteen kohdalla

Periaate

Vastaantulevien kaistan yli käännäessä on olemassa onnettomuusvaara vastaan tulevien ajoneuvojen kanssa. Järjestelmä voi auttaa ehkäisemään tällaisia onnettomuuksia.

Jos onnettomuutta ei voi estää, järjestelmä auttaa vähentämään törmäysnopeutta.

Järjestelmä voi varoittaa mahdollisesta törmäysvaarasta ja jarruttaa tarvittaessa autoomaattisesti.

Yleistä

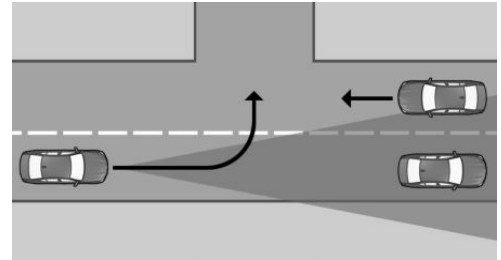

Anturit tunnistavat liikennetilanteen tunnistusalueellaan.

Järjestelmä varoittaa noin 5 km/h nopeudesta lähtien mahdollisesta törmäysvaarasta vastaan tulevien ajoneuvojen kanssa. Näiden varoitusten ajankohta saattaa vaihdella ajotilanteen mukaan.

Turvallisuusohjeet

Noudata luvussa Etutörmäysvaroitusta annettuja turvallisuusohjeita.

Näyttö mittaristossa

Jos vaarana on törmäys tunnistetun ajoneuvon kanssa, näkyviin tulee varoitussymboli.

Symboli Merkitys



Vastaantulevan liikenteen varoitus tunnistetun ajoneuvon kohdalla.



Yleinen törmäysvaara.

Varoitustoiminto

Varoitus kehottaa kuljettajaa jarruttamaan.

Lisätietoa:

Etutörmäysvaroitus, katso sivu [182](#).

Järjestelmän rajat

Yleistä

Noudata luvussa Etutörmäysvaroitus annettuja järjestelmän rajoja.

Tunnistusalue

Esim. seuraavia ei ehkä pystytä havaitsemaan:

- ▷ Erittäin suurella nopeudella vastaan tulevat ajoneuvot.
- ▷ Toisten ajoneuvojen peittämät ajoneuvot.
- ▷ Etuosastaan poikkeavan näköiset ajoneuvot

Ylempi nopeusraja

Järjestelmä on käytössä, kun oman auton nopeus on alle noin 25 km/h.

Varoitustoiminto jalankulkijoiden kohdalla

Periaate

Henkilötunnistus varoittaa mahdollisesta törmäysvaarasta jalankulkijoiden ja pyöräilijöiden kanssa, kun ajoneuvolla ajetaan taajamissa tai kaupungeissa tyypillisillä nopeuksilla, ja jarruttaa tarvittaessa automaattisesti.

Jos onnettomuutta ei voi estää, järjestelmä auttaa vähentämään törmäysnopeutta.

Yleistä

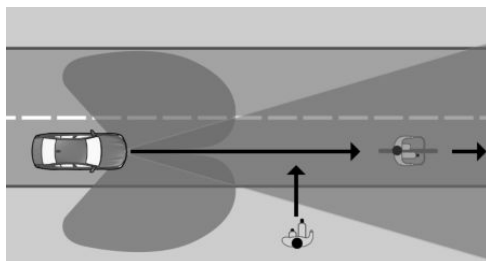

Anturit tunnistavat liikennetilanteen tunnistusalueellaan suoralla tiellä.

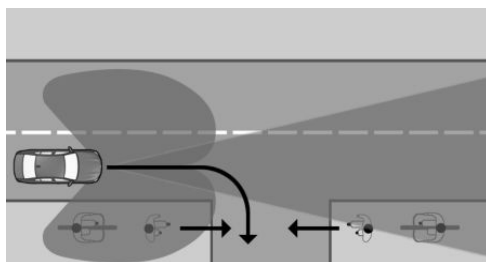

Anturit tunnistavat liikennetilanteen tunnistusalueellaan kääntyessä.

Järjestelmä varoittaa noin 5 km/h nopeudesta lähtien mahdollisesta törmäysvaarasta jalankulkijoiden kanssa.

Turvallisuusohjeet

Noudata luvussa Etutörmäysvaroitus annettuja turvallisuusohjeita.

Näyttö mittaristossa

Jos vaarana on törmäys tunnistetun jalankulkijan kanssa, näkyviin tulee varoitussymboli.

Symboli Merkitys

Törmäysvaara jalankulkijan kanssa.



Yleinen törmäysvaara.

Varoitustoiminto

Varoitus kehottaa kuljettajaa jarruttamaan.

Lisätietoa:

Etutörmäysvaroitus, katso sivu 182.

Järjestelmän rajat**Yleistä**

Noudata luvussa Etutörmäysvaroitus annettuja järjestelmän rajoja.

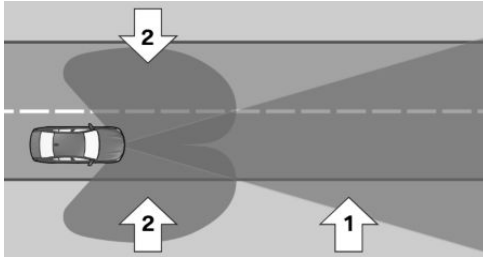
Tunnistusalue

Tunnistusalue koostuu seuraavista osista:

- ▷ Auton edessä oleva alue, nuoli 1.
- ▷ Sivututkatunnistimet edessä: Sivualueet, nuolet 2.

Esim. seuraavia ei ehkä pystytä havaitsemaan:

- ▷ Osittain peittyneet henkilöt tai polkupyörät.
- ▷ Henkilöt, joita järjestelmä ei muodon tai asennon takia tunnista ihmisiksi.
- ▷ Pienikokoiset henkilöt.

Ylempi nopeusraja

Varusteista riippuen järjestelmä reagoi jalankulkijoihin, kun ajonopeus on enintään 80 km/h.

Varoitustoiminto risteyksissä**Periaate**

Risteyksissä varoitustoiminto voi varoittaa mahdollisesta törmäysvaarasta risteävän liikenteen kanssa, kun ajoneuvolla ajetaan risteuksiin ja liittyisiin taajamissa tai kaupungeissa tyypillisillä nopeuksilla, ja jarruttaa automaattisesti.

Jos onnettomuutta ei voi estää, järjestelmä auttaa vähentämään törmäysnopeutta.

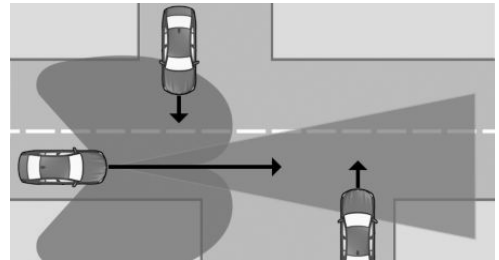
Yleistä

Anturit tunnistavat liikennetilanteen tunnistusalueellaan.

Järjestelmä voi tunnistaa myös autot, jotka kulkevat omaan ajosuuntaan nähden poikittaiseen suuntaan, heti kun ne tulevat järjestelmän tunnistusalueelle.

Risteyksissä varoitetaan havaitusta törmäysvaarasta risteävän liikenteen kanssa.

Järjestelmä varoittaa noin 5 km/h nopeudesta alkaen mahdollisesta törmäysvaarasta ajoneuvojen kanssa.

Näiden varoitusten ajankohta saattaa vaihdella ajotilanteen mukaan.

Turvallisuusohjeet

Noudata luvussa Etutörmäysvaroitusta annettuja turvallisuusohjeita.

Näyttö mittaristossa

Jos vaarana on törmäys tunnistetun ajoneuvon kanssa, näkyviin tulee varoitussymboli.

Symboli Merkitys



Törmäysvaara oikealta tulevan risteävän liikenteen kanssa.



Törmäysvaara vasemmalta tulevan risteävän liikenteen kanssa.



Yleinen törmäysvaara.

Varoitustoiminto

Varoitus kehottaa kuljettajaa jarruttamaan.

Lisätietoa:

Etutörmäysvaroitusta, katso sivu [182](#).

Järjestelmän rajat

Yleistä

Noudata luvussa Etutörmäysvaroitusta annettuja järjestelmän rajoja.

Tunnistusalue

Esim. seuraavia ei ehkä pystytä havaitsemaan:

- ▷ Omaan ajosuuntaan nähden poikittain kulkeva ajoneuvo, kun se on esim. rakennuksen takana.
- ▷ Autot, jotka ovat sivulta epätavallisen näköisiä.
- ▷ Ajoneuvot erittäin dynaamisissa ajotilanteissa.

Ylempi nopeusraja

Järjestelmä reagoi risteävään liikenteeseen, kun oman auton nopeus on alle noin 80 km/h.

Väistöavustin

Periaate

Väistämisavustin voi määrätyissä tilanteissa tukea kuljettajaa väistössä, esim. äkillisesti eteen tulevien esteiden tai ihmisten kohdalla.

Yleistä

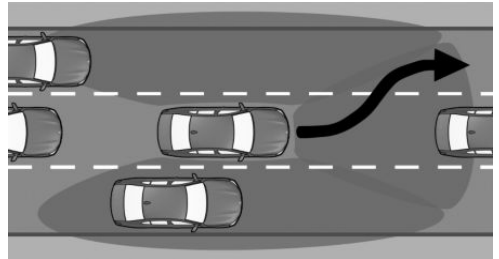

Järjestelmä varoittaa ja tukee, kun sivuttaiseen väistöliikkeeseen on tilaa.

Tunnistimet valvovat ja tunnistavat auton edessä olevan vapaan tilan. Varustelusta riippuen myös auton vieressä olevia alueita valvotaan.

Automaattinen ohjaustuki ohjaa autoa turvallisesti ja kohdennetusti kuljettajan määrittämään väistösuuntaan.

Turvallisuusohjeet

Noudata luvussa Etutörmäysvaroitusta annettuja turvallisuusohjeita.

Toiminnon edellytykset

- ▷ Etutörmäysvaroitusta on aktiivinen.
- ▷ Tunnistimet tunnistavat riittävän vapaan tilan auton ympärillä.

Näyttö mittaristossa

Varoitusymboli näkyy, jos vaarana on törmäys tunnistetun ajoneuvon tai jalankulkijan kanssa.

Symboli Merkitys



Varoitus tunnistetun ajoneuvon kohdalla.



Varoitus tunnistetun jalankulkijan kohdalla.



Varoitus tuntemattomien esteiden kohdalla.

Varoitustoiminto väistöavustimella

Varoitus annetaan välittömän törmäysvaaran uhatessa, kun auto lähestyy suurella nopeudella toista kohdetta.

Puutu varoituksen kohdalla itse tilanteeseen.

Törmäysvaaran uhatessa järjestelmä tukee kuljettajan väistöliikettä.

Mittaristossa ja varustelusta riippuen Head-Up-näytössä näkyvä ilmoitus ilmoittaa väistöavustimesta.

Järjestelmän rajat

Yleistä

Noudata luvussa Etutörmäysvaroitusta annettuja järjestelmän rajoja.

Tunnistusalue

Esim. seuraavia ei ehkä pystytä havaitsemaan:

- ▶ Hitaasti edellä ajava auto, jonka kohdalla ajetaan suurella nopeudella.
- ▶ Yhtäkkiä eteen kiilaavat tai voimakkaasti jarruttavat autot.
- ▶ Autot, joiden perän rakenne on epätavallinen.
- ▶ Edellä ajavat kaksipyöräiset ajoneuvot.

- ▶ Osittain peittyneet henkilöt tai polkupyörät.
- ▶ Henkilöt, joita järjestelmä ei muodon tai asennon takia tunnista ihmisiksi.
- ▶ Pienikokoiset henkilöt.

Ulosmenovaroitus

Periaate

Ulosmenovaroitus voi auttaa ehkäisemään onnettomuuksia.

Järjestelmä voi varoittaa matkustajia ovien avaamisen yhteydessä, kun törmäysvaara lähestyvien ajoneuvojen kanssa havaitaan.

Yleistä

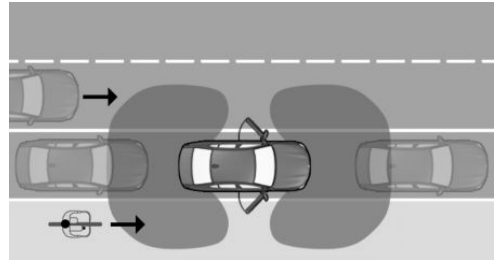

Takapuskurin kaksi tutkatunnistinta valvovat aluetta auton takana.

Varustelusta riippuen samalla tavalla valvotaan myös auton edessä tapahtuvaa liikennettä. Lisäksi kaksi muuta tutkatunnistinta on sijoitettu etupuskuriin.

Järjestelmä valvoo auton ympäristöä rajoitetun ajan autoon nousemisen jälkeen tai pysäköinnin jälkeen.

Mahdollinen törmäysvaara osoitetaan erilaisilla varoitustoiminnoilla.

Turvallisuusohjeet

Noudata luvussa Törmäyksestä varoitavat järjestelmät annettuja turvallisuusohjeita.

Tunnistimet

Järjestelmää ohjataan seuraavilla tunnistimilla:

- ▷ Tutkatunnistimet sivuilla, takana.
- ▷ Varustelusta riippuen: Tutkatunnistimet sivuilla, edessä.

Ulosmenovaroituksen kytkeminen käyttöön / pois käytöstä

Järjestelmän kytkeminen automaattisesti toimintaan

Ulosmenovaroitus on käytössä automaattisesti liikkeelle lähdettäessä, jos toiminto oli kytkettyä edellisen kerran, kun moottori sammutettiin.

Järjestelmän kytkeminen manuaalisesti käyttöön / pois käytöstä

1. "MENU"
2. "Ajon. sovellukset"
3. "Ajoasetukset"
4. "Kuljettajan apujärjestelmät"
5. "Turvallisuus ja varoitukset"
6. "Autostapoistumisvaroitus"
7. "Pois"

Ulosmenovaroituksen asettaminen

1. "MENU"
2. "Ajon. sovellukset"
3. "Ajoasetukset"
4. "Kuljettajan apujärjestelmät"
5. "Turvallisuus ja varoitukset"
6. "Autostapoistumisvaroitus"
7. Valitse haluamasi asetus.

Varoitusäänen kytkeminen käyttöön / pois käytöstä

1. "MENU"
2. "Ajon. sovellukset"

3. "Ajoasetukset"
4. "Kuljettajan apujärjestelmät"
5. "Turvallisuus ja varoitukset"
6. "Autostapoistumisvaroitus"
7. "Varoitusääni vaaratilant."

Näytöt

Ulkopeilin merkkivalo



Ulkopeilin valo varoittaa mahdollisesta törmäyksestä.

Tunnelmavalaistus

Varustelusta riippuen varoituksista ilmoitetaan myös sisätilan Ambient-tunnelmavalaistuksella.

Varoitustoiminto

Esivaroitus

Ennakkovaroituksen yhteydessä ulkopeilissä oleva valo tai varusteista riippuen Ambient-tunnelmavalaistus vilkkuu.

Avautumisalueella on havaittu kohde. Erityistä tarkkaavaisuutta vaaditaan.

Akuuttivaroitus

Akuuttivaroituksen yhteydessä ulkopeilin valo ja varusteista riippuen tunnelmavalaistus vilkkuvat. Lisäksi kuuluu äänimerkki.

Törmäysvaara ovia avattaessa.

Ovien toiminnot

Sähköisillä ovilukoilla varustetuissa autoissa lukituksen avauksessa on viive.

Järjestelmän rajat

Yleistä

Noudata luvussa Törmäyksestä varoitavat järjestelmät annettuja järjestelmän rajoja.

Tunnistusalue

Esim. seuraavia ei ehkä pystytä havaitsemaan:

- ▶ Kokonaan tai osittain peittyneet kohteet.
- ▶ Paikallaan olevat tai erittäin hitaasti liikkuvat kohteet.
- ▶ Jalankulkijat.

Toiminnon rajoitukset

Seuraavissa tilanteissa toiminnossa saattaa olla rajoituksia:

- ▶ Lähestyvän ajoneuvon nopeus on liian suuri tai liian pieni.
- ▶ Kaarteissa.
- ▶ Kokonaan tai osittain peittyneiden kohteiden kohdalla.

Kaistalla pysymisen varoitusjärjestelmä ja aktiivinen takaisinohjaus

Periaate

Kaistalla pysymisen varoitusjärjestelmä varoittaa, jos auto on poistumassa kaistaltaan.

Tarvittaessa automaattinen ohjausliike auttaa pitämään auton ajokaistalla.

Yleistä

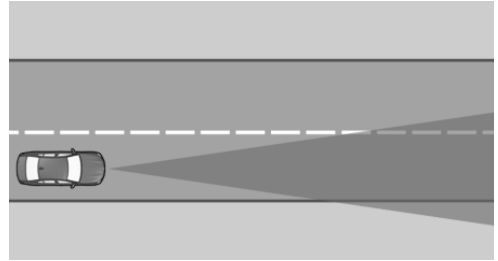

Anturit tunnistavat liikennetilanteen tunnistusalueellaan.

Järjestelmä varoittaa miniminopeudesta lähtien. Miniminopeus on maakohtainen ja se näytetään monitoiminäytössä.

Varoitukset näytetään mittaristossa. Lisäksi ohjauspyörä tärisee.

Järjestelmä ei varoita, jos suuntavilkku kytketään kyseiseen suuntaan ennen kaistalta poistumista.

Turvallisuusohjeet

VAROITUS

Järjestelmä ei vapauta kuljettajaa vastuusta mitä tulee kaistojen ja liikennetilanteiden oikeaan arviointiin. Onnettomuusvaara. Mukauta ajotapasi liikennetilanteiden mukaan. Tarkkaile liikennettä ja toimi tilanteen edellyttämällä tavalla. Kun järjestelmä varoittaa, älä käännä ohjauspyörää tarpeettoman nopeasti.

VAROITUS

Näytöt ja varoitukset eivät vapauta kuljettajaa vastuusta. Järjestelmärajoiuksista johtuen varoitukset tai järjestelmän toiminnot saattavat jäädä puuttumaan, tapahtua liian myöhään tai olla virheellisiä. Onnettomuusvaara. Mukauta ajotapasi liikennetilanteiden

mukaan. Tarkkaile liikennettä ja toimi tilanteen edellyttämällä tavalla.

Toimintoedellytys

Kaistalla pysymisen varoitusjärjestelmän toiminta edellyttää, että kamera tunnistaa kaista- viivat.

Tunnistimet

Järjestelmää ohjataan varustelusta riippuen seuraavilla tunnistimilla:

- ▷ Kamera tuulilasin takana.
- ▷ Etututkatunnistin.
- ▷ Tutka-anturit sivuilla, edessä.
- ▷ Tutka-anturit sivuilla, takana.

Kaistalla pysymisen varoitusjärjestelmän kytkeminen käyttöön / pois käytöstä

Järjestelmän kytkeminen automaattisesti toimintaan

Maakohtaisista varusteista riippuen järjestelmä kytketty automaattisesti käyttöön aina liikkeelle lähdeettäessä.

Järjestelmän manuaalinen päällekytkentä

Järjestelmä aktivoituu, kun varoitusajankohta asetetaan.

Lisätietoa:

Varoitusajankohdan asettaminen, katso sivu [194](#).

Järjestelmän manuaalinen sammutus

Varustelun ja maakohtaisten varusteiden mukaan poiskytkennät on vahvistettava yksitellen monitoiminäytössä.

1. "MENU"
2. "Ajon. sovellukset"

3. "Ajoasetukset"
4. "Kuljettajan apujärjestelmät"
5. "Turvallisuus ja varoitukset"
6. "Kaistalla pysymisen varoitus"
7. "Pois"

Kaistalla pysymisen varoitusjärjestelmän määrittäminen

Varoitusajankohdan säätäminen

1. "MENU"
2. "Ajon. sovellukset"
3. "Ajoasetukset"
4. "Kuljettajan apujärjestelmät"
5. "Turvallisuus ja varoitukset"
6. "Kaistalla pysymisen varoitus"
7. Valitse haluamasi asetus.

▷ "Laajennettu"

Varoitus ja ohjausliike seuraavat aina, kun järjestelmä havaitsee, että auto on ajautumassa omalta kaistaltaan tai kaistaviivan yli.

▷ "Vaaratilanteissa"

Katkeava kaistamerkinä: Varoitus ja ohjausliike seuraavat, kun järjestelmä havaitsee tahattoman kaistaviivan ylityksen tai tutkatunnistimet tunnistavat vastaantulevan ajoneuvon.

Jatkuva kaistamerkinä, maakohtaisista varusteista riippuen: Varoitus ja ohjausliike seuraavat, kun järjestelmä havaitsee, että auto on ajautumassa omalta kaistaltaan tai kaistaviivan yli.

Ohjauspyörän värinän voimakkuuden säätäminen

1. "MENU"
2. "Ajon. sovellukset"
3. "Ajoasetukset"
4. "Kuljettajan apujärjestelmät"

5. "Ohjauspyörän tärinä"
6. "Tärinän voimakkuus"
7. Valitse haluamasi asetus.

Asetus otetaan käyttöön kaikissa törmäysvaroitusjärjestelmissä.

Maakohtaisista varusteista riippuen: Ohjausliikkeen kytkeminen käyttöön / pois käytöstä

1. "MENU"
2. "Ajon. sovellukset"
3. "Ajoasetukset"
4. "Kuljettajan apujärjestelmät"
5. "Turvallisuus ja varoitukset"
6. "Kaistalla pysymisen varoitus"
7. "Automaattinen ohjaus"

Maakohtaisista varusteista riippuen ohjausliike kytkeytyy automaattisesti käyttöön aina liikkeelle lähdeittäessä.

Näyttö mittaristossa

Mittaristossa näkyvät eri tilat auton varusteiden ja maakohtaisten varusteiden mukaan.

Sym-boli	Merkitys
----------	----------



Symboli palaa vihreänä: Järjestelmä on kytketty päälle. Vähintään yhdellä puolella autoa on tunnistettu kaistaviiva, ja järjestelmä on toimintavalmis. Varoitus annetaan. Järjestelmä voi tehdä ohjausliikkeitä.

Symboli vilkkuu vihreänä: Aktiivinen varoitus annetaan. Tarvittaessa järjestelmä tekee ohjausliikkeen.



Symboli palaa keltaisena: Toimintarajoitus tunnistettu, esim. auringon on matalalla tai järjestelmä on la-kannut toimimasta. Voit jatkaa ajoa. Noudata tarvittaessa keskusvalvontaviestien ohjeita.

Sym-boli	Merkitys
----------	----------



Symboli vilkkuu keltaisena: Aktiivinen varoitus annetaan. Järjestelmä ei tee ohjausliikkeitä.

Symboli palaa harmaana: Järjestelmä on sammutettu tai se on automaattisesti pois päältä, esim. DSC OFF on päällä.

Symboli vilkkuu harmaana: Aktiivinen varoitus annetaan. Järjestelmä ei tee ohjausliikkeitä.

Varustelusta ja maakohtaisista varusteista riippuen järjestelmän tiedot näkyvät mittariston Assisted View -näkyvässä.

Lisätietoa:

Assisted View, katso sivu [160](#).

Varoitustoiminto

Ajokaistalta poistuminen

Ajokaistalta poistuttaessa ja kaistan reunavii-van havaitsemisen jälkeen ohjauspyörä tärisee ohjauspyörän tärinän asetuksen mukaisesti.



Lisäksi symboli alkaa vilkkua.

Jos vilkku kytketään ennen kaistan vaihtoa vastaavaan suuntaan, varoitusta ei tule.

Järjestelmän ohjausliike

Maakohtaisista varusteista riippuen: Jos auto ajautuu kaistaviivan yli enintään 210 km/h nopeudella, järjestelmä reagoi lisäksi täristämällä ohjauspyörää sekä tekemällä tarvittaessa aktiivisen ohjausliikkeen. Järjestelmä auttaa näin kuljettajaa pitämään auton omalla kaistallaan. Korjaava ohjausliike tuntuu ohjauspyörässä, ja sen voi milloin tahansa ohittaa manuaalisesti. Aktiivisen ohjausliikkeen yhteydessä mittariston näyttö vilkkuu.

Ohjausliike estetään esimerkiksi seuraavissa tilanteissa:

- ▷ Voimakkaasti kiihdytettäessä tai jarrutettaessa.
- ▷ Kun vilkut kytketään.
- ▷ Kun hätävilkut on kytketty.
- ▷ Suurta ajodynamiikkaa vaativissa ajotilanteissa.
- ▷ Kun dynaaminen ajovakauden valvonta säätelee tai sitä on rajoitettu.
- ▷ Välittömästi auton järjestelmän tekemän ohjausliikkeen jälkeen.

Varoitusääni

Maakohtaisista varusteista riippuen: Jos järjestelmä tekee 3 minuutin aikana useamman aktiivisen ohjausliikkeen ilman, että kuljettaja tarttuu ohjauspyörään ohjausliikkeen aikana, kuuluu äänimerkki. Toisen ohjausliikkeen yhteydessä kuuluu lyhyt varoitusääni. Kolmannesta ohjausliikkeestä lähtien kuuluu pidempi varoitusääni.

Lisäksi näyttöön avautuu keskusvalontaviesti.

Varoitusääni ja keskusvalontaviesti kehottavat kiinnittämään tarkempaa huomiota kaisalla pysymiseen.

Perävaunua vedettäessä

Kun perävaunun pistorasia on käytössä esim. vedettäessä perävaunua, korjaavaa ohjausliikettä ei tehdä.

Kun vetokoukkuun on kytketty polkupyöräteline tai kuljetusteline, rajoitusta ei ole, kun perävaunun vetäminen on aktivoitu monitoiminäytöstä.

Lisätietoa:

Perävaunun tai takatelineen käyttö, katso sivu [320](#).

Varoituksen keskeyttäminen

Varoitus tai aktiivinen ohjausliike keskeytetään esimerkiksi seuraavissa tilanteissa:

- ▷ Automaattisesti muutaman sekunnin kuluttua.
- ▷ Kun auto palaa omalle kaistalle.
- ▷ Voimakkaasti kiihdytettäessä tai jarrutettaessa.
- ▷ Kun hätävilkut on kytketty.
- ▷ Kun vilkut kytketään.
- ▷ Kun dynaaminen ajovakauden valvonta säätelee.
- ▷ Välittömästi auton järjestelmän tekemän ohjausliikkeen jälkeen.
- ▷ Manuaalisen ohjausliikkeen yhteydessä.
- ▷ Tarvittaessa toisen kuljettajan avustinjärjestelmän aktivoinnin yhteydessä.
- ▷ Kaistan rajoja ei tunnisteta.
- ▷ Järjestelmärajoitukset tulevat vastaan.

Järjestelmän rajat

Yleistä

Noudata luvussa Törmäyksestä varoittavat järjestelmät annettuja järjestelmän rajoja.

Toiminnon rajoitukset

Seuraavissa tilanteissa toiminnossa saattaa olla rajoituksia:

- ▷ Puuttuvien, kuluneiden, heikosti näkyvien, yhteen tai erilleen kulkevien tai epäselvien kaistaviivojen kohdalla, esim. rakennustyömaan alueella.
- ▷ Jos lumi, jää, lika tai runsas vesi peittävät kaistan rajat.
- ▷ Tiukoissa kaarteissa tai kapealla ajoradalla.
- ▷ Jos kaistan rajat eivät ole valkoiset.
- ▷ Jos kaistan rajoilla on esineitä.
- ▷ Jos ajat erittäin lähellä edellä ajavaa autoa.
- ▷ Enintään 10 sekunnin kuluttua siitä, kun ajovalmius on kytketty start-stop-painikkeesta
- ▷ Kun dynaaminen ajovakauden valvonta säätelee tai sitä on rajoitettu.

Jos toiminta on rajoittunut, näytetään mahdollisesti keskusvalvontaviesti. Maakohtaisista varusteista riippuen lisäksi palaa keltainen symboli.

Kaistanvaihdon varoitusjärjestelmä ja aktiivinen takaisinohjaus

Periaate

Kaistanvaihdon varoitusjärjestelmä tunnistaa kuolleessa kulmassa olevat autot sekä viereistä kaistaa takaapäin lähestyvät autot.

Ulkopeilin valo varoittaa eri vaiheissa.

Tarvittaessa automaattinen ohjausliike auttaa pitämään auton ajokaistalla.

Yleistä

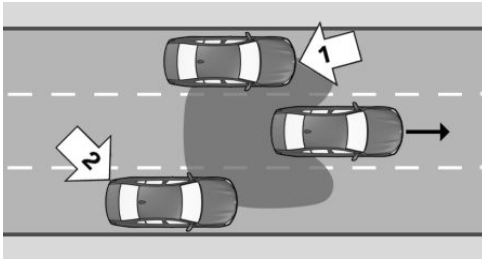

Tutkatunnistimet valvovat vähimmäisnopeudesta lähtien auton takana ja sivuilla olevaa aluetta.

Miniminopeus on maakohtainen ja se näytetään Kaistanvaihdon varoitusjärjestelmän näytössä.

Järjestelmä näyttää, jos kuolleessa kulmassa on autoja, nuoli 1, tai jos viereisellä kaistalla on tulossa autoja takaapäin, nuoli 2. Ulkopeilissä oleva valo palaa himmennettynä.

Järjestelmä varoittaa ennen kaistanvaihtoa edellä mainituissa tilanteissa. Ulkopeilissä oleva valo vilkkuu, ja ohjauspyörä värisee.

Käännyttäessä korkeintaan noin 20 km/h nopeudella ohjauspyörä ei tärisee.

Turvallisuusohjeet

Noudata luvussa Törmäyksestä varoitavat järjestelmät annettuja turvallisuusohjeita.

Tunnistimet

Järjestelmää ohjataan seuraavilla tunnistimilla:

- ▷ Kamera tuulilasin takana.
- ▷ Tutkatunnistimet sivuilla, takana.
- ▷ Varustelusta riippuen: Tutkatunnistimet sivuilla, edessä.

Kaistanvaihdon varoitusjärjestelmän kytkeminen käyttöön / pois käytöstä

1. "MENU"
2. "Ajon. sovellukset"
3. "Ajoasetukset"
4. "Kuljettajan apujärjestelmät"
5. "Turvallisuus ja varoitukset"
6. "Kaistanvaihdon varoitus"
7. Valitse haluamasi asetus.

Kaistanvaihdon varoitusjärjestelmän asettaminen

Varoitusajankohdan säätäminen

1. "MENU"
2. "Ajon. sovellukset"
3. "Ajoasetukset"
4. "Kuljettajan apujärjestelmät"
5. "Turvallisuus ja varoitukset"
6. "Kaistanvaihdon varoitus"
7. Valitse haluamasi asetus:

Ohjauspyörän värinän voimakkuuden säätäminen

1. "MENU"
2. "Ajon. sovellukset"
3. "Ajoasetukset"
4. "Kuljettajan apujärjestelmät"
5. "Ohjauspyörän värinä"
6. "Värinän voimakkuus"
7. Valitse haluamasi asetus.

Asetus otetaan käyttöön kaikissa törmäysvaroitussäätöjärjestelmissä.

Maakohtaisista varusteista riippuen: Ohjausliikkeen kytkeminen käyttöön / pois käytöstä

1. "MENU"
2. "Ajon. sovellukset"
3. "Ajoasetukset"
4. "Kuljettajan apujärjestelmät"
5. "Turvallisuus ja varoitukset"
6. "Kaistanvaihdon varoitus"
7. "Automaattinen ohjaus"

Näyttö mittaristossa

Mittaristossa näkyvät eri tilat auton varusteiden ja maakohtaisten varusteiden mukaan.

Sym-boli Merkitys



Symboli palaa vihreänä: Järjestelmä on kytketty päälle.

Järjestelmärajoitusten sisällä voidaan antaa varoituksia ja tarvittaessa tehdä ohjausliikkeitä.



Symboli palaa harmaana: Järjestelmä on kytketty pois päältä.

Varoituksia ei tilapäisesti voida antaa. Vähintään yksi toiminnon edellytys ei täyty, esim. vaadittua miniminopeutta ei ole saavutettu.

Sym-boli Merkitys



Symboli palaa keltaisena: Toimintarajoitus tunnistettu esim. liikkaiten tutka-anturien vuoksi, tai järjestelmässä on vika. Voit jatkaa ajoa. Noudata tarvittaessa keskusvalvontaviestien ohjeita.



Symboli palaa harmaana: Järjestelmä on kytketty pois päältä.

Varustelusta ja maakohtaisista varusteista riippuen järjestelmän tiedot näkyvät mittariston Assisted View -näkyvässä.

Lisätietoa:

Assisted View, katso sivu 160.

Varoitustoiminto

Ulkopeilin merkkivalo



Ulkopeilin valo varoittaa mahdollisesta törmäyksestä.

Esivaroitus

Ulkopeilissä oleva himmennetty valo ilmaisee, että kuolleessa kulmassa on autoja tai autot lähestyvät takaapäin.

Akuuttivaroitus

Akuuttivaroituksen kohdalla ohjauspyörä tärisee hetken ja ulkopeilin valot vilkkuvat kirkkaina.

Akuuttivaroitus annetaan seuraavien edellytysten täyttyessä:

- ▷ Kriittisellä alueella on toinen auto.
- ▷ Oma auto lähestyy toista ajokaistaa.
- ▷ Järjestelmän asetuksista riippuen, kun vilkku on kytketty.

Varoitus päättyy, kun toinen auto on poistunut kriittiseltä alueelta.

Järjestelmän ohjausliike

Maakohtaisista varusteista riippuen: Jos kuljettaja ei reagoi ohjauspyörän tärinä ja auto ajautuu kaistaviivan yli, järjestelmä puuttuu tilanteeseen korkeintaan 210 km/h nopeudessa tarvittaessa aktiivisella ohjausliikkeellä. Ohjausliike auttaa ohjaamaan auton takaisin omalle kaistalle. Korjaava ohjausliike tuntuu ohjauspyörässä, ja sen voi milloin tahansa ohittaa manuaalisesti.

Ohjausliike tehdään vähimmäisnopeudesta lähtien. Miniminopeus näkyy monitoimintäytössä.

Valojen lyhyt välähdys

Valojen lyhyt välähdys ulkopeilissä auton lukitusta avattaessa on osoitus järjestelmän itsestestauksesta.

Järjestelmän rajat

Yleistä

Noudata luvussa Törmäyksestä varoitavat järjestelmät annettuja järjestelmän rajoja.

Ylempi nopeusraja

Jos nopeus on yli noin 250 km/h, järjestelmä otetaan väliaikaisesti pois käytöstä.

Jos nopeus ylittää noin 250 km/h, järjestelmä otetaan jälleen käyttöön.

Varoitusten näyttäminen

Varoitusten näyttöä koskevan asetuksen, esim. varoitusajankohdan, mukaan voidaan

näyttää enemmän tai vähemmän varoituksia. Siksi järjestelmä saattaa antaa enemmän ennakkoivia varoituksia kriittisistä tilanteista.

Toiminnon rajoitukset

Seuraavissa tilanteissa toiminnossa saattaa olla rajoituksia:

- ▷ Lähestyvän ajoneuvon nopeus on paljon suurempi kuin oma nopeus.
- ▷ Tiukoissa kaarteissa tai kapealla ajoradalla.
- ▷ Puskuri on liikaantunut, jäässä tai peittynyt esim. tarran vuoksi.

Maakohtaisista varusteista riippuen: Esim. seuraavissa tilanteissa ohjausliikkeessä saattaa olla rajoituksia:

- ▷ Puuttuvien, kuluneiden, heikosti näkyvien, yhteen tai erilleen kulkevien tai epäselvien kaistaviivojen kohdalla, esim. rakennustyömaan alueella.
- ▷ Jos lumi, jää, lika tai runsas vesi peittävät kaistan rajat.
- ▷ Jos kaistan rajat eivät ole valkoiset.
- ▷ Jos kaistan rajoilla on esineitä.
- ▷ Jos ajat erittäin lähellä edellä ajavaa autoa.
- ▷ Kameran toimintahäiriön kohdalla.
- ▷ Enintään 10 sekunnin kuluttua siitä, kun ajovalmius on kytketty start-stop-painikkeesta

Jos toiminta on rajoittunut, näytetään mahdollisesti keskusvalvontaviesti. Maakohtaisista varusteista riippuen lisäksi palaa keltainen symboli.

Kun perävaunun pistorasia on käytössä esimerkiksi vedettäessä perävaunua tai käytettäessä polkupyörätelinettä, järjestelmän toimintaa on tarvittaessa rajoitettu tai se on poistettu käytöstä. Näyttöön avautuu keskusvalvontaviesti.

Sivutörmäysvaroitus

Periaate

Sivutörmäysvaroitus auttaa ehkäisemään uhkaavia sivutörmäyksiä.

Yleistä

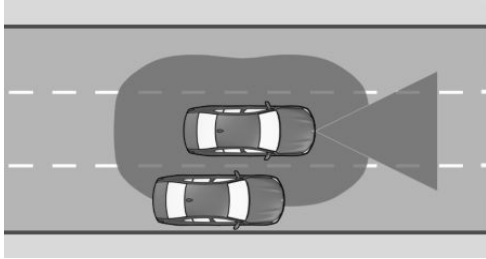

Tutka-anturit valvovat auton sivuilla olevaa aluetta vähimmäisnopeudesta lähtien ja noin nopeuteen 210 km/h saakka.

Miniminopeus on maakohtainen ja se näytetään monitoiminäytössä.

Jos järjestelmä havaitsee auton vieressä esim. toisen auton, johon auto on vaarassa törmätä sivusuunnassa, järjestelmä auttaa kuljettajaa välttämään törmäyksen. Tätä varten järjestelmä varoittaa ulkokeilissa vilkkuvalla LED-valolla, keskusvalvontaviestillä ja tärinämällä ohjauspyörää. Tarvittaessa järjestelmä tekee korjaavan ohjausliikkeen.

Turvallisuusohjeet

Noudata luvussa Törmäyksestä varoittavat järjestelmät annettuja turvallisuusohjeita.

Toimintoedellytykset

Tuulilasin takana oleva kamera välittää tietoa kaistojen rajoista.

Kameran on tunnistettava kaistaviivat, jotta sivutörmäysvaroitus ja ohjausliike voivat olla toiminnassa.

Tunnistimet

Järjestelmää ohjataan seuraavilla tunnistimilla:

- ▷ Kamera tuulilasin takana.
- ▷ Tutkatunnistimet sivuilla, edessä.
- ▷ Tutkatunnistimet sivuilla, takana.

Sivutörmäysvaroituksen kytkeminen käyttöön / pois käytöstä

1. "MENU"
2. "Ajon. sovellukset"
3. "Ajoasetukset"
4. "Kuljettajan apujärjestelmät"
5. "Turvallisuus ja varoitukset"
6. "Sivutörmäysvaroitus"
7. Valitse haluamasi asetus.

Ohjauspyörän värinän voimakkuuden säätäminen

1. "MENU"
2. "Ajon. sovellukset"
3. "Ajoasetukset"
4. "Kuljettajan apujärjestelmät"
5. "Ohjauspyörän tärinä"
6. "Tärinän voimakkuus"
7. Valitse haluamasi asetus.

Asetus otetaan käyttöön kaikissa törmäysvaroitujärjestelmissä.

Näytöt mittaristossa

Varustelusta ja maakohtaisista varusteista riippuen järjestelmän tiedot näkyvät mittariston Assisted View -näkyvässä.

Lisätietoa:

Assisted View, katso sivu [160](#).

Varoitustoiminto

Ulkopeilin merkivalo



Ulkopeilin valo varoittaa mahdollisesta törmäyksestä.

Akuuttivaroitus

Törmäysvaaran uhatessa ulkopeilissä oleva valo vilkkuu, ja ohjauspyörä värisee.

Näyttöön avautuu samanaikaisesti keskusvalontaviesti.

Järjestelmän ohjausliike

Maakohtaisista varusteista riippuen järjestelmä tekee tarvittaessa aktiivisen korjaavan ohjausliikkeen törmäyksen estämiseksi ja pitää kääntäen auton omalla kaistalla. Korjaava ohjausliike tuntuu ohjauspyörässä, ja sen voi milloin tahansa ohittaa manuaalisesti.

Järjestelmän rajat

Yleistä

Noudata luvussa Törmäyksestä varoitavat järjestelmät annettuja järjestelmän rajoja.

Toiminnon rajoitukset

Seuraavissa tilanteissa toiminnossa saattaa olla rajoituksia:

- ▶ Tiukoissa kaarteissa tai kapealla ajoradalla.
- ▶ Puuttuvien, kuluneiden, heikosti näkyvien, yhteen tai erilleen kulkevien tai epäselvien

kaistaviivojen kohdalla, esim. rakennustyömaan alueella.

- ▶ Jos lumi, jää, lika tai runsas vesi peittävät kaistan rajat.
- ▶ Jos kaistan rajat eivät ole valkoiset.
- ▶ Jos kaistan rajoilla on esineitä.
- ▶ Jos ajat erittäin lähellä edellä ajavaa autoa.
- ▶ Enintään 10 sekunnin kuluttua siitä, kun ajovalmius on kytketty start-stop-painikkeesta

Jos toiminta on rajoittunut, näytetään mahdollisesti keskusvalontaviesti.

Kun perävaunun pistorasia on käytössä esim. vedettäessä perävaunua tai käytettäessä polkupyörätelinettä, järjestelmä on pois käytöstä. Näyttöön avautuu keskusvalontaviesti.

Peräänajovaroitin

Periaate

Varustelusta ja maakohtaisista varusteista riippuen peräänajovaroitin voi reagoida takaa lähestyviin ajoneuvoihin.

Yleistä

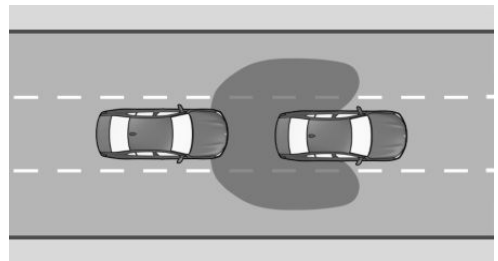

Tutkatunnistimet valvovat auton takana olevaa aluetta.

Jos ajoneuvo lähestyy takaapäin suurella nopeudella, järjestelmä voi reagoida seuraavasti:

- ▷ Tarvittaessa kytketään hätävilkut.
- ▷ Tarvittaessa laukaistaan PreCrash-toiminnot.

Turvallisuusohjeet

Noudata luvussa Törmäyksestä varoittavat järjestelmät annettuja turvallisuusohjeita.

Tunnistimet

Tutkatunnistimet ohjaavat järjestelmää sivuilla ja takana.

Peräänajovaroittimen kytkeminen päälle / pois päältä

Järjestelmä kytkeytyy päälle automaattisesti liikkeelle lähdettäessä.

Järjestelmä kytkeytyy pois käytöstä seuraavissa tilanteissa:

- ▷ Peruutettaessa.
- ▷ Kun perävaunun pistorasia on käytössä tai vetokoukku on käytössä, esim. vedettäessä perävaunua tai käytettäessä polkupyörälinettä.

Järjestelmän rajat

Yleistä

Noudata luvussa Törmäyksestä varoittavat järjestelmät annettuja järjestelmän rajoja.

Toiminnon rajoitukset

Järjestelmän toiminta voi olla rajoittunut seuraavissa tilanteissa:

- ▷ Lähestyvän ajoneuvon nopeus on paljon suurempi kuin oma nopeus.
- ▷ Lähestyvän auton nopeus on hyvin alhainen.

Etuajo-oikeuden varoitusjärjestelmä

Periaate

Väistämisvelvollisuudesta varoittava järjestelmä avustaa tilanteissa, joissa pitää liikenne-merkkien tai liikennevalojen mukaan noudattaa väistämisvelvollisuutta.

Yleistä

Järjestelmä tulkitsee tuulilasin takana olevan kameran avulla liikennemerkkit ja liikennevalot.

Navigointijärjestelmä välittää tiedot järjestelmälle.

Varoitus annetaan, jos vaarana on väistämisvelvollisuuden noudattamatta jättäminen, esimerkiksi seuraavissa liikennetilanteissa:

- ▷ Risteyksissä.
- ▷ Liittymissä.
- ▷ Rampeissa.
- ▷ Liikenneympyröissä.
- ▷ Punaisissa valoissa.

Järjestelmä varoittaa vaihtelevasta vähimmäisnopeudesta lähtien ja noin nopeuteen 80 km/h saakka.

Ennakkovaroitus reagoi seuraaviin liikenne-merkkeihin:

Merkit Merkitys



Väistämisvelvollisuusmerkit:
Nämä merkit laukaisevat ennakkovaroituksen.



Stop-merkit:
Nämä merkit laukaisevat ennakkovaroituksen ja akuuttivaroituksen.



Punaisissa liikennevaloissa käynnistyy ennakkovaroitus ja akuuttivaroitus.

Turvallisuusohjeet

Noudata luvussa Törmäyksestä varoittavat järjestelmät annettuja turvallisuusohjeita.

Toimintoedellytys

Edessä oleva väistämiselvöllisyys pitää olla yksiselitteisesti merkitty liikennemerkillä tai liikennevaloilla.

Tunnistimet

Järjestelmää ohjataan tuulilasin takana sijaitsevan kameran avulla.

Väistämiselvöllisyydestä varoittavan toiminnon kytkeminen käyttöön / pois käytöstä

1. "MENU"
2. "Ajon. sovellukset"
3. "Ajoasetukset"
4. "Kuljettajan apujärjestelmät"
5. "Turvallisuus ja varoitukset"
6. "Varoitus etuajo-oikeudesta"
7. Valitse haluamasi asetus.

Varoitusajankohdan säätäminen

1. "MENU"
2. "Ajon. sovellukset"
3. "Ajoasetukset"
4. "Kuljettajan apujärjestelmät"
5. "Turvallisuus ja varoitukset"
6. "Varoitus etuajo-oikeudesta"
7. Valitse haluamasi asetus.
 - ▷ "Aikaisin"
 - ▷ "Keskitaso"
 - ▷ "Myöhään": Näytetään vain akuuttivaroitukset.

Valittu asetus tallentuu muistiin ja otetaan käyttöön seuraavassa ajossa.

Varoitustoiminto

Yleistä

Järjestelmä varoittaa kahdessa vaiheessa:

- ▷ Esivaroitus: Mittaristossa näkyvä symboli.
- ▷ Akuuttivaroitus: Mittaristossa näkyvä symboli ja äänimerkki.

Näiden varoitusten ajankohta vaihtelee ajotilanteen ja asetetun varoitusajankohdan mukaan.

Esivaroitus

Jos vaarana on väistämiselvöllisyyden noudattamatta jättäminen, mittaristossa näkyy jokin seuraavista symboleista:

Symboli Merkitys



Kärkikolmio – väistämiselvöllisyys.



Pysäytys.



Punainen liikennevalo.

Toimi esivaroituksen kohdalla tilanteen vaatimalla tavalla esim. jarruttamalla.

Akuuttivaroitus

Jos välittömänä vaarana on väistämiselvöllisyyden noudattamatta jättäminen, mittaristossa näkyy jokin seuraavista symboleista:

Symboli Merkitys



Pysäytys.



Punainen liikennevalo.

Toimi akuuttivaroituksen kohdalla tilanteen vaatimalla tavalla esim. jarruttamalla.

Näyttö Head-Up -näytössä

Varustuksesta riippuen varoitus näkyy samaan aikaan Head-Up-näytössä ja mittaristossa.

Järjestelmän rajat

Yleistä

Noudata luvussa Törmäyksestä varoittavat järjestelmät annettuja järjestelmän rajoja.

Ei varoituksia

Järjestelmä ei varoita esim. seuraavissa tilanteissa:

- ▷ Väistämisvelvollisuustilanteissa ilman väistämisvelvollisuuden osoittavaa merkkiä, pakollisen pysähtymisen osoittavaa merkkiä tai punaista liikennevaloa.
- ▷ Risteyksissä, joissa vastaavat liikennevalot palavat keltaisina tai vihreinä.

Toiminnon rajoitukset

Seuraavissa tilanteissa toiminnossa saattaa olla rajoituksia:

- ▷ Epäselvien kylttien tai liikennevalojen kohdalla.
- ▷ Jos liikennemerkit tai -valot ovat kokonaan tai osittain peitossa tai likaisia.
- ▷ Jos liikennemerkit tai -valot ovat heikosti nähtävissä tai vääntyneitä.
- ▷ Jos liikennemerkit tai -valot ovat liian pieniä tai liian suuria.
- ▷ Ei standardien mukaisten liikennemerkkien kohdalla.
- ▷ Jos järjestelmä tunnistaa liikennemerkin, joka koskee liittyvää tai rinnakkaista katuja.
- ▷ Maakohtaisia kilpiä tai tieopasteita käytettäessä.
- ▷ Risteyksissä, joissa liikennevalot vilkkuvat.

- ▷ Enintään 10 sekunnin kuluttua siitä, kun ajovalmius on kytketty start-stop-painikkeesta
- ▷ Kun navigointitiedot eivät ole käytettävissä tai ne ovat virheelliset tai vanhentuneet.
- ▷ Järjestelmä ei välttämättä ole kaikissa maissa käytettävissä tai se on käytettävissä vain osittain.

Virheellisen ajon varoitus

Periaate

Virheellisen ajon varoitus varoittaa uhkaavasta väärästä ajosuunnasta esimerkiksi moottoriteillä, risteyksissä ja yksisuuntaisilla teillä.

Yleistä

Varustelusta riippuen järjestelmä tarkistaa navigointitietojen ja liikennemerkkien perusteella liikennetilanteen.

Järjestelmä huomioi esim. seuraavat liikennemerkit:

- ▷ Kielletty ajosuunta.
- ▷ Liikenneympyrä.
- ▷ Määräysmerkit: Pakollinen ajosuunta ja liikenteenjakaja.

Turvallisuusohjeet

Noudata luvussa Törmäyksestä varoittavat järjestelmät annettuja turvallisuusohjeita.

Toimintoedellytys

Edessä olevan tieosuuden tulee olla selkeästi merkitty liikennemerkein.

Tunnistimet

Järjestelmää ohjataan tuulilasien takana sijaitsevan kameran avulla.

Ota virheellisen ajon varoitus käyttöön / poista se käytöstä

Maakohtaisista varusteista riippuen virheellisen ajon varoitus tulee automaattisesti käyttöön aina liikkeelle lähdettäessä.

Varoitustoiminto



Näkyviin tulee varoitus ja kuuluu äänimerkki, kun kuljettaja lähtee ajamaan väärään suuntaan esim. moottoritiellä, liikenneympyrässä tai yksisuuntaisella tiellä.

Varoitukset näytetään mittaristossa ja varustelusta riippuen Head-Up-näytössä.

Järjestelmän rajat

Yleistä

Noudata luvussa Törmäyksestä varoittavat järjestelmät annettuja järjestelmän rajoja.

Ei varoituksia

Järjestelmä ei varoita esim. tieosuuksilla, joilla ei ole liikennemerkejä.

Toiminnon rajoitukset

Toiminnossa saattaa olla rajoituksia seuraavissa tilanteissa ja se antaa väärän varoituksen tai virheellisen ajon varoitus puuttuu kokonaan:

- ▷ Jos liikennemerkit eivät ole yksiselitteisiä.
- ▷ Jos liikennemerkit on kokonaan tai osittain liian peitossa.
- ▷ Jos liikennemerkit ovat heikosti nähtävissä tai vääntyneitä.
- ▷ Jos liikennemerkit ovat liian pieniä tai liian suuria.
- ▷ Ei standardien mukaisten liikennemerkkien kohdalla.
- ▷ Jos järjestelmä tunnistaa liikennemerkin, joka koskee liittyvää tai rinnakkaista katuja.

- ▷ Maakohtaisia kilpiä tai tieopasteita käytettäessä.
- ▷ Enintään 10 sekunnin kuluttua siitä, kun ajovalmius on kytketty start-stop-painikkeesta
- ▷ Kun navigointitiedot eivät ole käytettävissä tai ne ovat virheelliset tai vanhentuneet.
- ▷ Järjestelmän käyttö ei ole välttämättä mahdollista kaikissa maissa.

Pysähdyksiinjarrutusavustin

Periaate

Jos kuljettaja ei enää ole ajokunnossa, pysähdyksiinjarrutusavustin auttaa pysäyttämään auton turvallisesti.

Yleistä

Pysähdyksiinjarrutustoiminto käynnistetään automaattisesti.

Toiminto on käytössä, kun nopeus on enintään noin 70 km/h.

Kun järjestelmä on käytössä, kaistavahti pysäyttää auton omalle kaistalleen.

Turvallisuusohje

VAROITUS

Järjestelmä ei vapauta kuljettajaa fyysisen kunnan arviointiin liittyvästä vastuusta. Tarkkaamattomuuden ja väsymisen lisääntymistä ei ehkä havaita lainkaan tai ne havaitaan liian myöhään. Onnettomuusvaara. Kuljettajan on oltava hyvin levännyt ja tarkkaavainen. Mukautajien ajotapasi liikennetilanteiden mukaan.

Pysähdyksiinjarrutustoiminnon käynnistäminen

Kun järjestelmä havaitsee, että kuljettaja ei enää ole ajokunnossa tai ohittaa varoituksen,

pysähdyksiinjarrustustoiminto aktivoidaan automaattisesti. Mittaristossa näkyy aktiivinen toiminto.

Pysähdyksiinjarrustustoiminnon voi aktivoida myös puheohjauksen avulla.

Lisätietoa:

BMW Intelligent Personal Assistant, katso sivu 60.

Monitoiminäytössä voi soittaa hätäpuhelun.

Pysähdyksiinjarrustustoiminto suorittaa seuraavat toimenpiteet automaattisesti:

- ▷ Näyttö avautuu mittaristoon.
- ▷ Järjestelmä huolehtii auton ohjaamisesta, kunnes auto pysähtyy.
- ▷ Hätävilkut kytkeytyvät.
- ▷ Varustelun mukaan järjestelmä soittaa hätäpuhelun.

Pysähdyksiinjarrutusavustimen aktivointi/deaktivointi

1. "MENU"
2. "Ajon. sovellukset"
3. "Ajoasetukset"
4. "Kuljettajan apujärjestelmät"
5. "Turvallisuus ja varoitukset"
6. "Hätäpysäytys"
7. Valitse haluamasi asetus.

Pysähdyksiinjarrustustoiminnon keskeyttäminen

Koko toimenpiteen aikana kuljettaja voi keskeyttää pysähdyksiinjarrustustoiminnon ottamalla auton ohjauksen aktiivisesti haltuunsa.

Pysähdyksiinjarrustustoiminto keskeytetään esimerkiksi seuraavissa tilanteissa:

- ▷ Ohjattaessa.
- ▷ Kun vilkut kytketään.
- ▷ Kun kaasupoljinta painetaan voimakkaasti.
- ▷ Kun hätävilkut kytketään pois toiminnasta.

- ▷ Kun pysähdyksiinjarrustustoiminto keskeytetään monitoiminäytössä.
- ▷ Kun vaihteasentoa vaihdetaan auton ollessa paikallaan.

Auton pysähtyessä

Kun auto on pysähtynyt, järjestelmä tekee seuraavat toimenpiteet:

- ▷ Auton liikkeellelähtö estetään.
- ▷ Sisävalo syttyy.
- ▷ Keskuslukitus avataan.

Näytöt mittaristossa

Symboli Tila



Symboli palaa punaisena: Pysähdyksiinjarrustustoiminto käytössä.

Järjestelmän rajat

Järjestelmä ei korvaa ajokuntoisen kuljettajan ajotaitoja.

Risteävän liikenteen varoitus ja jarrustustoiminto

Periaate

Ajettaessa ulos pysäköintialosta tai pysäköintiruudusta, josta on huono näkyvyys, risteävän liikenteen varoitus voi auttaa tunnistamalla lähestyvän risteävän liikenteen jo ennen kuin se on kuljettajan nähtävissä.

Yleistä

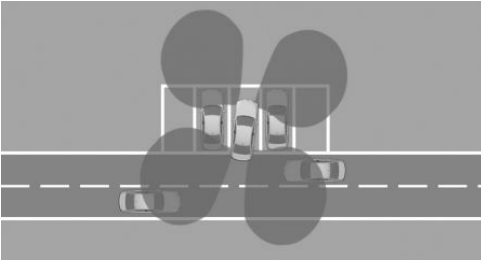

Tunnistimet valvovat auton takana olevaa aluetta.

Varustelusta riippuen samalla tavalla valvotaan myös auton edessä tapahtuvaa liikennettä.

Järjestelmä näyttää, mikäli havaitsee lähestyvää liikennettä.

Törmäysvaaran uhatessa peruutettaessa järjestelmä tukee automaattisella jarrutuksella.

Noudata luvussa Pysäköintiavustajajärjestelmä annettuja ohjeita.

Turvallisuusohje

VAROITUS

Järjestelmä ei vapauta kuljettajaa liikennetilanteiden oikean arvioinnin vastuusta. Järjestelmärajotusten vuoksi se ei voi reagoida itsenäisesti kaikkiin tilanteisiin liikenteessä. Onnettomuusvaara. Mukauta ajotapasi liikennetilanteiden mukaan. Tarkkaile liikennettä, ole koko ajan valmiina ohjaamaan ja jarruttamaan ja toimi tilanteen edellyttämällä tavalla.

Tunnistimet

Järjestelmää ohjataan seuraavilla tunnistimilla:

- ▷ Tutkatunnistimet sivuilla, takana.
- ▷ Varustelusta riippuen: Tutkatunnistimet sivuilla, edessä.

Risteävän liikenteen varoituksen kytkeminen manuaalisesti käyttöön / pois käytöstä

Risteävän liikenteen varoituksen ja jarrutuksen voi kytkeä käyttöön ja pois käytöstä.

1. "MENU"
2. "Ajon. sovellukset"
3. "Ajoasetukset"
4. "Kuljettajan apujärjestelmät"
5. "Pysäköinti"
6. "RISTEÄVÄN LIIKENTEEN VAROITUS"
7. Valitse haluamasi asetus.

Risteävän liikenteen varoituksen kytkeminen automaattisesti toimintaan

Kun järjestelmä on aktivoitu monitoiminto-tilasta, se kytkeytyy automaattisesti toimintaan, kun Park Distance Control -toiminnon kamernäkymä aktivoituu ja valitsinvivun asento on kytkettyä.

Kun peruutusvaihte on kytkettyä, takana oleva järjestelmä aktivoituu.

Varustelusta riippuen etuosan järjestelmä aktivoituu, kun vaihtealue on kytkettyä.

Maakohtaisista varusteista riippuen järjestelmä kytkeytyy automaattisesti käyttöön, kun auto käynnistetään.

Risteävän liikenteen varoituksen kytkeminen automaattisesti pois toiminnasta

Järjestelmä kytkeytyy automaattisesti pois toiminnasta esim. seuraavissa tilanteissa:

- ▷ Jos kävelynopeus ylitetään.
- ▷ Tietyn matkan ylittyessä.

Varoitustoiminto

Yleistä

Monitoiminäyttöön avautuu kyseinen näyttökuvat ja tarvittaessa kuuluu mahdollinen merkkiääni ja ulkopeilin merkkivalo syttyy.

Optinen varoitus

Ulkopeilin merkkivalo



Ulkopeilin merkkivalo vilkkuu, jos autoa peruutettaessa järjestelmä havaitsee takatunnistimilla lähestyvän ajoneuvon.

Näyttö Park Distance Control -toiminnon näkymässä

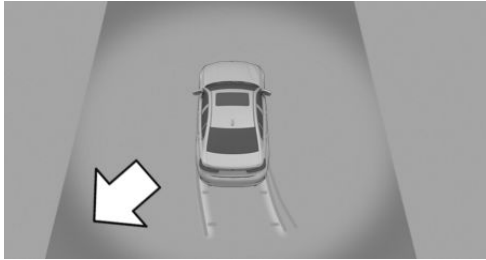

Park Distance Control -järjestelmän näkymän reuna-alue vilkkuu punaisena, jos anturit ovat havainneet kyseisellä alueella lähestyvän ajoneuvon.

Kameran kuvan näyttö

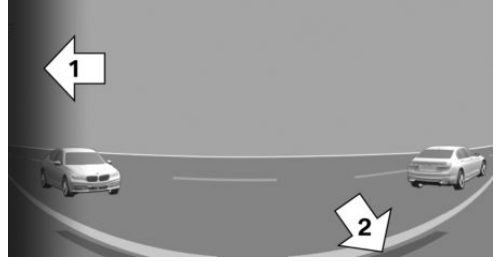

Ajosuunnasta riippuen kameran kuvassa näkyy näkymä eteen- tai taaksepäin.

Kamerakuvan reuna-alue, nuoli 1, vilkkuu punaisena, jos anturit ovat havainneet kyseisellä alueella lähestyviä ajoneuvoja.

Keltaiset viivat, nuoli 2, osoittavat oman auton etupuskuria.

Akustinen varoitus

Optisen varoituksen lisäksi kuuluu äänimerkki, kun oma auto liikkuu kyseiseen suuntaan.

Maakohtaisista varusteista riippuen merkkiääni kuuluu jo, kun vaihdealue on valittu.

Järjestelmän rajat

Tunnistimien järjestelmärajat

Lisätietoa:

Auton tunnistimet, katso sivu 43.

Toiminnon rajoitukset

Toiminta voi olla rajoittunut, esim. seuraavissa tilanteissa:

- ▷ Jyrkissä mutkissa.
- ▷ Risteävät kohteet liikkuvat erittäin hitaasti tai erittäin nopeasti.
- ▷ Tunnistimien näkökentässä havaitaan muita kohteita, jotka peittävät risteävän liikenteen näkyvistä.
- ▷ Kun perävaunun pistorasia on käytössä tai perävaunua vedetään, risteävän liikenteen

varoitus ei ole käytettävissä auton takana olevalle alueelle.

Dynaamiset jarruvalot

Periaate

Jarruvaloja vilkuttamalla ilmoitetaan takaa tulevalle liikenteelle hätäjarrutuksesta.

Yleistä



- ▷ Normaali jarrutus: Jarruvalot palavat.
- ▷ Voimakas jarrutus: Jarruvalot vilkkuvat.

Juuri ennen auton pysähtymistä hätävilkut kytkeytyvät.

Hätävilkkujen kytkeminen pois toiminnasta:

- ▷ Kiihdytä.
- ▷ Paina hätävilkkujen painiketta.

BMW Drive Recorder

Periaate

BMW Drive Recorder tallentaa lyhyitä videotallenteita auton ympäristöstä ja tallentaa näin esim. liikennetapahtumia.

Yleistä

Videotallenteet voidaan tallentaa eri tavoin:

- ▷ Automaattinen tallennus.

Toiminto mahdollistaa onnettomuustilanteen tai auton varkauden tallentamisen.

- ▷ Manuaalinen tallennus.

Toiminto mahdollistaa liikennetilanteiden tallentamisen.

Avustinjärjestelmien kameroita käytetään tallentamiseen esim. panoraamanäkymässä.

Lisäksi tallennetaan seuraavat ajoa koskevat parametrit:

- ▷ Päiväys.
- ▷ Kellonaika.
- ▷ Nopeus.
- ▷ GPS-koordinaatit.

Tietosuoja

Videotallenteiden tallennuksen ja analysoinnin laillisuus riippuu sen maan lakisääöksistä, jossa järjestelmää on tarkoitus käyttää. Käyttäjä on vastuussa järjestelmän käytöstä ja kulloinkin voimassa olevien määräysten noudattamisesta.

Autonvalmistaja suosittelee tarkistamaan ennen ensimmäistä käyttökertaa, että järjestelmän käyttöön ei liity lain tai viranomaisten asettamia rajoituksia kyseisessä valtiossa tai maassa. Lisäksi järjestelmän käytön laillisuus on tarkistettava säännöllisesti, erityisesti ajettaessa usein maiden rajojen yli.

Muille auton kuljettajille on kerrottava järjestelmästä. Lisäksi järjestelmästä on kerrottava, kun auto luovutetaan edelleen.

Toiminnon edellytykset

- ▷ Käyttö- tai ajovalmius on kytketty.
- ▷ BMW Drive Recorder on käytössä.
- ▷ Tietosuoja-asetukset on hyväksytty.
- ▷ Tallennustyyppi on valittu.
- ▷ Tallennuksen kesto on valittu.

Varkausilmoitus:

- ▷ Varkausilmoitus on otettu käyttöön tietosuojavalikossa tai Drive Recorder -valikossa.
- ▷ Tiedonsiirto on käytössä.
- ▷ BMW sovellus on asennettu mobiililaitteeseen.
- ▷ BMW sovellus on liitetty ConnectedDrive-tiiliin.
- ▷ Tietosuojasetukset on hyväksytty.

BMW Drive Recorderin ottaminen käyttöön / poistaminen käytöstä

Ennen tallennustoiminnon ensimmäistä käyttöä BMW Drive Recorder on otettava käyttöön.

1. "MENU"
2. "Kaikki sovellukset"
3. "Drive Recorder"
4. Hyväksy tietosuojamääräykset.
5. "Asetukset"
6. "Salli tallenteet"
7. Valitse haluamasi asetus.

Tallennustoiminnot

Automaattinen tallennus

Automaattinen tallennus käynnistyy, kun auton anturit havaitsevat onnettomuuden tai varkauksen.

- ▷ Onnettomuustilanteessa:
Järjestelmä tallentaa kuvaa korkeintaan 30 sekuntia ennen tallennuksen käynnistämistä ja sen jälkeen.
- ▷ Varkauksitilanteessa:
Kuvan tallennusaika käynnistämisen jälkeen riippuu valitusta tallennusaika-asetuksesta.
Varashälyttimen lauetessa BMW-sovellukseen lähetetään viesti ja videon voi ladata heikompileatusena mobiililaitteeseen.

Manuaalinen tallennus

Painikkeella

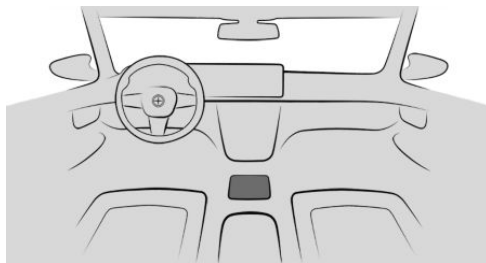

Pidä painike painettuna.

iDriven avulla

Tallentamisen käynnistäminen:

1. "MENU"
2. "Kaikki sovellukset"
3. "Drive Recorder"
4. "Tallenne"
5. "Aloita tallennus"

Tallennuksen pysäyttämisen: "Lopeta tallennus".

Järjestelmä tallentaa nauhoituksia korkeintaan 30 sekuntia ennen tallennuksen käynnistämistä ja sen jälkeen.

Tallenteiden toistaminen ja hallitseminen

Tallennettuja videotallenteita voi toistaa, viedä ja poistaa.

Oman turvallisuutesi vuoksi videotallenne näytetään monitoiminäytössä vain, kun nopeus on korkeintaan 3 km/h. Maakohtaisista asetuksista riippuen videotallenne näytetään vain, kun seisontajarru on kytketty tai valitsinvipu on asennossa P.

1. "MENU"
2. "Kaikki sovellukset"

3. "Drive Recorder"
4. "Tallenteet"
5. Valitse haluamasi tallenne.
6. Valitse tarvittaessa kamera.

Asetukset

Yleistä

Voit määrittää erilaisia asetuksia.

Tallennustyyppi

1. "MENU"
2. "Kaikki sovellukset"
3. "Drive Recorder"
4. "Asetukset"
5. Valitse haluamasi asetus.

Tallennuksen kesto

1. "MENU"
2. "Kaikki sovellukset"
3. "Drive Recorder"
4. "Asetukset"
5. Valitse haluamasi asetus.

Tallennus mobiililaitteeseen

Periaate

Varustelusta riippuen videotallenteet voidaan tallentaa suoraan mobiililaitteeseen, esim. älypuhelimien tai USB-tallennusvälineeseen.

Yleistä

Tallennettavissa oleva videon pituus vaihtelee mobiililaitteessa käytettävissä olevan muistitilan mukaan.

Toiminnon edellytykset

- ▷ Tietosuoja-asetukset on hyväksytty.
- ▷ Drive Recorder on käytössä.

Tallenteiden siirtäminen mobiililaitteeseen:

- ▷ Mobiililaitte on yhdistetty autoon WLANin ja Bluetooth-audio-yhteyden välityksellä.
- ▷ BMW sovellus on asennettu mobiililaitteeseen.
- ▷ BMW sovellus on liitetty ConnectedDrive-tiliin.

Tallennus

Tallennuksen voi käynnistää ja pysäyttää manuaalisesti.

Tallentamisen käynnistäminen:

1. "MENU"
2. "Kaikki sovellukset"
3. "Drive Recorder"
4. "Tallenne"
5. "Aloita tallennus"

Tallennuksen pysäyttäminen: "Lopeta tallennus".

Kamerat

Valittavissa on eri kameroita.

1. "MENU"
2. "Kaikki sovellukset"
3. "Drive Recorder"
4. "Asetukset"
5. "Kameran valinta"
6. Valitse haluamasi kamera.

Järjestelmän rajat

Vakavissa onnettomuuksissa tallenteiden tallentaminen ei välttämättä ole mahdollista, jos auton vauriot ovat liian suuret tai virransyöttö on katkennut.

Automaattinen tallennus seuraa varkaustilanteessa vain, kun hälytyslaitte on lauennut.

Active Protection

Periaate

Active Protection -turvallisuuskonseptin tarkoituksena on valmistella matkustajat ja auto kriittisissä ajotilanteissa mahdollista onnettomuutta varten.

Yleistä

Varustelusta ja maakohtaisista varusteista riippuen Active Protection sisältää erilaisia PreCrash-toimintoja.

Järjestelmä voi tunnistaa tiettyjä kriittisiä ajotilanteita, jotka saattavat johtaa onnettomuuteen. Tällaisia kriittisiä tilanteita ovat seuraavat tilanteet:

- ▶ Täysjarrutukset.
- ▶ Voimakas aliohjautuminen.
- ▶ Voimakas yliohjautuminen.

Joidenkin järjestelmien tietyt toiminnot voivat järjestelmärajoitusten puitteissa aiheuttaa Active Protection -järjestelmien laukeamisen:

- ▶ Etutörmäysvaroitusta: Automaattinen jarrutus.
- ▶ Etutörmäysvaroitusta: Lisäjarrutus.
- ▶ Peräänajovaroitusta: Uhkaavan peräänajon havaitseminen.

Turvallisuusohje

VAROITUS

Järjestelmä ei vapauta kuljettajaa vastuusta. Järjestelmärajoitusten vuoksi kriittisiä tilanteita ei voi arvioida luotettavasti ja oikea-aikaisesti. Onnettomuusvaara. Mukauta ajotapasi liikennetilanteiden mukaan. Tarkkaile liikennettä ja toimi tilanteen edellyttämällä tavalla.

Toiminto

Onnettomuuden kannalta kriittisessä tilanteessa seuraavat yksittäiset toiminnot aktivoituvat tarvittaessa: liikkunut sulkeutuvat automaattisesti jäädessä hiukan raolleen. Kriittisen ajotilanteen jälkeen, kun seurauksena ei ollut onnettomuus, järjestelmä voidaan palauttaa haluttuihin asetuksiin.

PostCrash – iBrake

Periaate

PostCrash-iBrake voi jarruttaa auton tietyissä onnettomuustilanteissa automaattisesti pysähdyksiin ilman kuljettajan toimia.

Yleistä

PostCrash-iBrake voi pienentää uuden törmäyksen riskiä ja lieventää sen seurauksia.

Auton seistessä paikallaan

Kun auto on pysähtynyt, jarru vapautuu automaattisesti.

Voimakas jarruttaminen

Tietyissä tilanteissa saattaa olla tarpeen pysäyttää auto automaattista jarrutusta nopeammin.

Jarruta tällöin nopeasti ja voimakkaasti. Jarrupaine on lyhyen aikaa korkeampi kuin automaattisella jarrutustoiminnolla saavutettava jarrupaine. Automaattinen jarrutus keskeytyy.

Automaattisen jarrutuksen keskeyttäminen

Joissakin tilanteissa saattaa olla tarpeen keskeyttää automaattinen jarrutus esim. väistöliikettä varten.

Automaattisen jarrutuksen keskeyttäminen:

- ▶ Painamalla jarrupoljinta.
- ▶ Kaasupoljinta painamalla.

Vireystila-avustin

Periaate

Vireystila-avustin pystyy tunnistamaan kuljettajan vireyden herpaantumisen tai väsymyksen pitkässä yksitoikkoisessa ajossa esim. moottoritiellä. Järjestelmä suosittelee tauon pitämistä.

Turvallisuusohje

VAROITUS

Järjestelmä ei vapauta kuljettajaa fyysisen kunnan arviointiin liittyvästä vastuusta. Tarkkaamattomuuden ja väsymisen lisääntymistä ei ehkä havaita lainkaan tai ne havaitaan liian myöhään. Onnettomuusvaara. Kuljettajan on oltava hyvin levännyt ja tarkkaavainen. Mukautapa ajotapasi liikennetilanteiden mukaan.

Toiminto

Järjestelmä kytkeytyy toimintaan aina, kun ajovalmiustila kytketään.

Ajon alussa järjestelmä tutustuu kuljettajaan, jotta vireyden herpaantuminen ja väsymys voidaan tunnistaa.

Tässä menettelyssä arvioidaan seuraavia perusteita:

- ▶ Henkilökohtainen ajotapa, esim. ohjauksen käyttäytyminen.
- ▶ Ajo-olosuhteet, esim. kellonaika, ajon kesto.
- ▶ Driver Attention Camera valvoo kuljettajan tarkkaavaisuutta.

Järjestelmä toimii, kun nopeus on vähintään noin 70 km/h, ja se voi näyttää taukosuosituksen.

Taukosuositus

Taukosuosituksen asettaminen

Vireystila-avustin on automaattisesti toiminnassa, kun ajovalmiustila kytketään, joten se voi näyttää taukosuosituksen.

Taukosuositus voidaan kytkeä toimintaan ja pois toiminnasta ja säätää iDriven kautta.

1. "MENU"
2. "Ajon. sovellukset"
3. "Ajoasetukset"
4. "Kuljettajan apujärjestelmät"
5. "Turvallisuus ja varoitukset"
6. "Vireystila-avustin"
7. Valitse haluamasi asetus.

Näyttö

Kun kuljettajan vireys herpaantuu tai ilmenee väsymystä, monitoiminäyttöön tulee viesti, joka kehottaa kuljettajaa pitämään tauon.

Näytön aikana voidaan valita erilaisia asetuksia.

Tauon jälkeen uusi taukosuositus avautuu näyttöön aikaisintaan noin 45 minuutin kuluttua.

Järjestelmän rajat

Järjestelmän toiminta voi olla rajoitettua. Jos järjestelmän toimintaa on rajoitettu, varoitusta ei anneta tai järjestelmä antaa väärän varoituksen. Järjestelmän toiminta voi olla rajoitettu seuraavissa tilanteissa:

- ▶ Kun kellonaika on asetettu väärin.
- ▶ Jos ajonopeus on koko ajan alle 70 km/h.
- ▶ Urheilullisesti ajettaessa, esim. voimakkaissa kiihdytyksissä tai nopeassa kaarreaajossa.
- ▶ Aktiivisissa ajotilanteissa, esim. toistuvissa kaistanvaihdoissa.

- ▷ Ajotien ollessa huonokuntoinen.
- ▷ Voimakkaassa sivutuulella.

Järjestelmä nollautuu noin 45 minuutin kuluessa auton sammuttamisen jälkeen esim. pidettäessä pidempi tauko moottoritieajon jälkeen.

- ▷ Kun ohjauspyörä peittää Driver Attention Camera -järjestelmän.
- ▷ Aurinkolasit, joissa on korkea suojaus infrapunavalolta.

Driver Attention Camera

Periaate

Mittaristossa oleva kamera valvoo varustelusta riippuen kuljettajan vireyttä tai katselusuuntaa.

Yleistä

Avustinjärjestelmien tueksi analysoidaan kuljettajan vireystila arvioimalla pään asentoa ja silmäluomien räpyttelyä.

Varmista täysi toimivuus huolehtimalla, että Driver Attention Camera -kameran näkökenttä on vapaa.

Yleiskuvaus

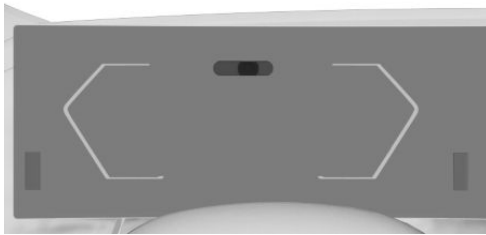

Varustelusta riippuen mittaristossa on korkeintaan 3 infrapunavalonlähdettä. Valaistuksesta riippuen ne voivat olla näkyvissä auton käyttövalmiudesta lähtien.

Järjestelmän rajat

Seuraavissa tilanteissa Driver Attention Camera -toiminnoissa saattaa olla rajoituksia:

Ajovakauden säätöjärjestelmät

Auton varusteet

Tässä luvussa kuvataan tällä hetkellä ja jatkossa mallikohtaisesti saatavissa olevia varusteita, järjestelmiä ja toimintoja, joita ei välttämättä ole omissa autossasi.

Lisätietoa:

Ajoneuvon varusteet, katso sivu 8.

Lukkiutumattomat jarrut

Periaate

Lukkiutumattomat jarrut estävät pyörien lukkiutumisen jarrutettaessa.

Auton ohjattavuus säilyy siten myös täysjarrutuksissa, mikä parantaa aktiivista ajoturvallisuutta.

Lukkiutumattomat jarrut ovat valmiudessa aina, kun ajovalmiustila on käytössä.

Jarruassistentti

Hätäjarrutusavustin aikaansaa automaattisesti mahdollisimman suuren jarrutehostuksen, kun jarrupoljinta painetaan nopeasti. Siten jarrutusmatka on täysjarrutuksessa mahdollisimman lyhyt. Käytettävissä ovat tällöin kaikki lukkiutumattomien jarrujen edut.

Älä nosta jalkaa jarrupolkimelta, mikäli täysjarrutusta pitää vielä jatkaa.

Adaptiivinen jarruassistentti

Järjestelmä huolehtii yhdessä vakionopeussäätimen ja etäisyysäädön kanssa siitä, että jarrut vastaavat kriittisissä tilanteissa jarrupolkimen liikkeeseen entistä nopeammin.

Dynaaminen ajovakauden valvonta

Periaate

Dynaaminen ajovakauden valvonta auttaa pitämään auton turvallisesti tiellä pienentämällä moottorin tehoa ja jarruttamalla yksittäisiä pyöriä.

Yleistä

Järjestelmä tunnistaa esim. seuraavat epävaakaat ajotilanteet:

- ▶ Auton takaosan ajautuminen sivulle, mikä saattaa aiheuttaa yliohjautumista.
- ▶ Etupyörien luistaminen, mikä saattaa aiheuttaa aliohjautumista.

Turvallisuusohjeet

VAROITUS

Järjestelmä ei vapauta kuljettajaa liikennetilanteiden oikean arvioinnin vastuusta. Järjestelmärajoitusten vuoksi se ei voi reagoida itsenäisesti kaikkiin tilanteisiin liikenteessä. Onnettomuusvaara. Mukauta ajotapasi liikennetilanteiden mukaan. Tarkkaile liikennettä, ole koko ajan valmiina ohjaamaan ja jarruttamaan ja toimi tilanteen edellyttämällä tavalla.

VAROITUS

Kun ajetaan kattokuorman, esim. kattotelineen kanssa, korkeamman painopisteen vuoksi ajoturvallisuutta ei enää voida taata kriittisissä tilanteissa. Tämä aiheuttaa onnettomuusvaaran tai aineellisten vahinkojen vaaran. Aja kattokuormalla vain, kun dynaa-

minen ajovakauden valvonta on kytketty toimintaan.

Näyttö

Mittaristossa

DSC OFF: Mittariston näyttö, kun dynaamisen ajovakauden valvontajärjestelmän toiminta on rajoittunut.

Merkki- ja varoitusvalot



Merkkivalo palaa:

▷ Dynaamisen ajovakauden valvontajärjestelmän toiminta on rajoittunut.

▷ "SPORT PLUS" on käytössä.



Merkkivalo vilkkuu: Dynaaminen ajovakauden valvonta säätää moottorin tehoa ja jarruvoimaa. Ajovakaus paranee. Hidasta nopeutta ja mukauta ajotyylisi tien ominaisuuksien mukaan.



Merkkivalo palaa: Dynaaminen ajovakauden valvonta on lakannut toimimasta tai sitä alustetaan. Ei ajonvaukautusta.

Tarkistuta järjestelmä välittömästi valmistajan Service-toimipisteessä, muussa valtuutetussa Service-toimipisteessä tai valtuutetussa ammattitaitoisessa korjaamossa.

Parempaa ajodynamiikkaa asetus

Periaate

"SPORT PLUS": Tällä asetuksella auto säädetään dynaamisesta ajoelämästä varten.

Dynaaminen ajovakauden valvonta ja siten ajovakaus ovat rajoittuneet kiihdytettäessä ja kaarreaajossa.

Yleiskuvaus

Painike autossa

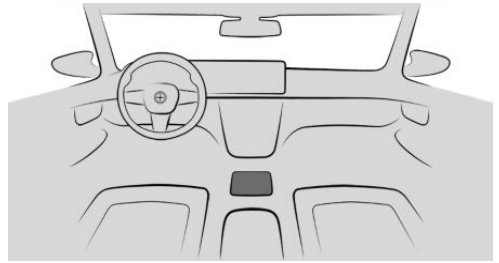

Parempaa ajodynamiikkaa kytkeminen toimintaan / pois toiminnasta

1.  Paina painiketta.
2. "Tilan vaihto"
3. "SPORT"
4. "Asetukset"
5. "Ajodynamiikka"
6. "SPORT PLUS"

Dynaamisen ajovakauden valvonta aktivoituu vaihdettaessa toiseen ajotilaan.

"SPORT": Viimeksi valittu dynaamisen ajovakauden valvonnan asetus säilytetään.

Näyttö

Merkki- ja varoitusvalot



Merkkivalo palaa: Parempi ajodynamiikka on kytketty toimintaan.

Automaattinen tilanvaihto

Parempi ajodynamiikka kytkeytyy automaattisesti pois käytöstä esimerkiksi seuraavissa tilanteissa:

- ▶ Kun etäisyysäättö kytketään käyttöön.
- ▶ Kun avustinjärjestelmät tekevät jarrutuksen.
- ▶ Alustan säätöjärjestelmän toimintahäiriön yhteydessä.
- ▶ Rengasrikon sattuessa.

Liikkeellelähtöavustin

Periaate

Toiminto tukee liikkeelle lähtemistä tietyissä tilanteissa huonolla alustalla, kuten lumessa tai hiekassa.

Yleistä

Huonolla alustalla, esim. lumessa tai irtonaisella alustalla liikkeelle lähdettäessä liikkeellelähtöavustin varmistaa parhaan mahdollisen pidon. Toiminto varmistaa maksimaalisen vetopidon mukautetulla ajovakaudella alhaisilla nopeuksilla.

Liikkeellelähtöavustimen kytkeminen käyttöön / pois käytöstä

1. "MENU"
2. "Ajon. sovellukset"
3. "Ajoasetukset"
4. "Voimansiirto ja alusta"
5. "Liikkeellelähtöavustin"
6. "Aktivoi kerran" tai "Poista aktivointi"

Liikkeellelähtöavustin on käytössä, kunnes se poistetaan käytöstä tai ajotilaa vaihdetaan.

xDrive

Periaate

Autosi nelivetojärjestelmän nimi on xDrive. xDrive ja muut alustan säätöjärjestelmät, kuten dynaaminen ajovakauden valvontajärjestelmä, yhdessä optimoivat auton pidon ja ajodynamiikan parhaalla mahdollisella tavalla.

Yleistä

xDrive jakaa voiman ajotilanteen ja tienpinnan ominaisuuksien mukaan muuttuvasti etu- ja taka-akselille.

Efficient4x4 varmistaa nelivetojärjestelmän tarpeen mukaisen käytön ja alentaa siten kulu- tusta.

Servotronic

Periaate

Servotronic on nopeudesta riippuvainen ohjaustehostusjärjestelmä.

Ohjausvoimaa tehostetaan enemmän alhaisissa nopeuksissa kuin suurissa nopeuksissa. Tämä helpottaa esim. pysäköintiä, ja nopeam- massa ajossa ohjaus on suurempaa.

Lisäksi ohjausvoima sovitetaan ajotilan mu- kaan niin, että autoa voi ohjata urheilullisesti tai kevyesti.

Integroitu aktiiviohjaus

Periaate

Nelipyöräaktiiviohjaus parantaa auton käänty- vyyttä ja mahdollistaa suoran ohjauskäyttäyty- misen.

Yleistä

Nelipyöräaktiiviohjaus on etuakselin säätyvän ohjausvälityksen ja takapyöräohjauksen yhdistelmä.

Takapyöräohjaus parantaa alhaisissa nopeuksissa auton kääntyvyyttä siten, että takapyörät kääntyvät hiukan etupyöriä vastaan.

Suuremmilla nopeuksilla takapyörät alkavat kääntyä samaan suuntaan kuin etupyörät. Tästä seuraa esim. hallitumpi kaistanvaihto.

Kriittisissä tilanteissa integroitu aktiiviohjaus voi vakauttaa autoa takapyöriin kohdistetun ohjauksen avulla, esim. auton yliohtautuessa jo ennen kuin kuljettaja vaikuttaa ohjaukseen.

Mukautus

Järjestelmässä on erilaisia säätömahdollisuuksia.

My Modes -ajotiloilla järjestelmän voi säätää mukavaksi tai dynaamiseksi.

Lisätietoa:

My Modes, katso sivu [133](#).

Lumiketjujen käyttö

Jotta pyörät pääsevät pyörimään vapaasti lumiketjuja käytettäessä, on takapyöräohjaus kytkettävä pois toiminnasta.

Lisätietoa:

Takapyöräohjaus lumiketjuja käytettäessä, katso sivu [350](#).

Toimintahäiriö

Näyttöön avautuu keskusvalvontaviesti.



Ohjausjärjestelmässä voi olla vika.

Toimintahäiriön kohdalla alhaisilla nopeuksilla vaaditaan suurempia ohjauspyörän liikkeitä. Suuremmilla nopeuksilla auto reagoi herkemmin.

Nelipyöräaktiiviohjauksen tukea kriittisissä ajo-tilanteissa ei enää ole.

Aja maltillisesti ja ennakoiden.

Tarkastuta järjestelmä valmistajan Service-toimipisteessä, muussa valtuutetussa Service-toimipisteessä tai valtuutetussa ammattitaitoisessa korjaamossa.

Kuljettajan avustinjärjestelmät

Auton varusteet

Tässä luvussa kuvataan tällä hetkellä ja jatkossa mallikohtaisesti saatavissa olevia varusteita, järjestelmiä ja toimintoja, joita ei välttämättä ole omassa autossasi.

Lisätietoa:

Ajoneuvon varusteet, katso sivu [8](#).

Nopeusvaroitukset

Periaate

Nopeusrajoitusvaroituksen avulla voi asettaa nopeusrajoituksen, jonka ylittyessä annetaan varoitus.

Yleistä

Uusi varoitus annetaan, kun asetettu nopeusrajoitus ylitetään uudelleen nopeudella 5 km/h.

Nopeusrajoitusvaroituksen ottaminen käyttöön / poistaminen käytöstä

1. "MENU"
2. "Ajon. sovellukset"
3. "Ajoasetukset"
4. "Kuljettajan apujärjestelmät"
5. "Turvallisuus ja varoitukset"
6. "Nopeusvaroitukset"

Nopeuden säätäminen

1. "MENU"
2. "Ajon. sovellukset"
3. "Ajoasetukset"
4. "Kuljettajan apujärjestelmät"
5. "Turvallisuus ja varoitukset"

6. "Nopeusvaroitukset"
7. "Varoitus nopeudesta:"
8. Valitse haluamasi asetus.

Nykyisen nopeuden ottaminen käyttöön nopeusrajoitusvaroituksena

1. "MENU"
2. "Ajon. sovellukset"
3. "Ajoasetukset"
4. "Kuljettajan apujärjestelmät"
5. "Turvallisuus ja varoitukset"
6. "Nopeusvaroitukset"
7. "Käytä tämänhetkistä nopeutta"

Speed Limit Info ja ohituskieltotieto

Speed Limit Info

Periaate

Speed Limit Info näyttää mittaristossa ja mahdollisesti Head-Up-näytössä parhaillaan voimassa olevan nopeusrajoituksen ja tilanteesta riippuen lisäkilvet.

Yleistä

Sisätaustapeilin alueella oleva kamera havaitsee liikennemerkkejä ajotien reunasta sekä tien yläpuolisiin kannattimiin kiinnitetyt näytöt.

Maakohtaisista varusteista riippuen liikennemerkkejä, joihin liittyy lisäkilpiä, esim. sadekelistä varoittavat, tunnistetaan, ja niitä verrataan auton sisäisiin tietoihin, esim. lasinpyyhkimen signaaliin. Liikennemerkki ja sen lisäkilvet näytetään tai jätetään näyttämättä mittaristossa ja mahdollisesti Head-up-näytössä tilanteen

mukaan. Jotkin lisäkilvet otetaan huomioon nopeusrajoituksen arvioinnissa, vaikka ne eivät näy mittaristossa.

Järjestelmä näyttää tarvittaessa voimassa olevat nopeusrajoitukset myös sellaisilla tieosuuksilla, joilla ei ole liikennemerkkejä, jos navigointijärjestelmän karttatiedot ovat ajan tasalla.

Tiedot nykyisestä karttaversiosta ja karttapäivityksestä, katso luvun Navigointijärjestelmä kohta Karttapäivitys.

Perävaunun vetämistä koskevat nopeusrajoitukset näytetään, jos perävaunun pistorasia on käytössä tai perävaunun käyttö on otettu käyttöön iDriven kautta.

Varustelusta riippuen perävaunun vetämiselle voi asettaa sallitun enimmäisnopeuden, joka huomioidaan nopeusrajoitusten näytössä.

Lisätietoa:

- ▷ Navigointi-, viihde- ja viestintätoimintojen käyttöohjekirja, katso sivu 6.
- ▷ Perävaunua vedettäessä, katso sivu 316.

Ohituskieltotieto

Periaate

Kameran tunnistamat ohituskiellot ja niiden päätymiset sekä vastaavat symbolit näytetään mittaristossa ja mahdollisesti Head-Up-näytössä.

Yleistä

Järjestelmä ottaa huomioon kilvin merkityt ohituskiellot ja niiden päätymiset.

Seuraavissa tilanteissa tietoa ei näytetä:

- ▷ Maissa, joissa ohituskiellot ilmaistaan pääasiassa ajoratamerkinnoilla.
- ▷ Tieosuuksilla, joilla ei ole liikennemerkkejä.
- ▷ Tasoristeyksissä, ajoratamerkinnoissa tai muissa tilanteissa, jotka viittaavat ohituskieltoon, jota ei ilmaista liikennemerkkillä.

Varustetason mukaan lisäsymboli ilmoittaa etäisyystiedoin ohituskiellon päätymisestä.

Turvallisuusohje

VAROITUS

Järjestelmä ei vapauta kuljettajaa liikennetilanteiden oikean arvioinnin vastuusta. Järjestelmärajoitusten vuoksi se ei voi reagoida itsenäisesti kaikkiin tilanteisiin liikenteessä. Onnettomuusvaara. Mukauta ajotapasi liikennetilanteiden mukaan. Tarkkaile liikennettä, ole koko ajan valmiina ohjaamaan ja jarruttamaan ja toimi tilanteen edellyttämällä tavalla.

Tunnistimet

Järjestelmää ohjataan tuulilasien takana sijaitsevan kameran avulla.

Speed Limit Infon näyttäminen

Yleistä

Speed Limit Infon voi tuoda näkyviin tai poistaa näkyvistä mittaristossa iDriven kautta. Maakohtaisista varusteista riippuen Speed Limit Info näytetään jatkuvasti mittaristossa.

Speed Limit Infon näyttäminen



1. "MENU"
2. "Ajon. sovellukset"
3. "Ajoasetukset"
4. "Kuljettajan apujärjestelmät"
5. "Ajo"
6. "Speed Limit Assist"
7. "Nopeusrajoitukset"
8. "Näytä nyk. nopeusrajoitus"

Näyttö

Yleistä

Maakohtaisista varusteista riippuen lisäkilvet ja ohituskiellot näytetään yhdessä kytketyn Speed Limit Infon kanssa.

Speed Limit Info



Symboli	Kuvaus
	Vallitseva nopeusrajoitus.
	Nykyisen nopeusrajoituksen tietoja ei ole käytettävissä.
	Speed Limit Info ei käytettävissä.

Jos tunnistettu nopeusrajoitus ylittyy ja varoitukset on otettu käyttöön, näyttö vilkkuu ja järjestelmä antaa äänimerkin.









Varoitusten ottaminen käyttöön:

1. "MENU"
2. "Ajon. sovellukset"
3. "Ajoasetukset"
4. "Kuljettajan apujärjestelmät"
5. "Ajo"
6. "Speed Limit Assist"
7. "Varoitus ylinopeudesta"
8. "Äänivaroitus"

Ohituskieltotieto

Symboli	Kuvaus
	Ohituskielto.
	Ohituskielto päättynyt.

Lisäkilvet

Symboli	Kuvaus
	Ajallisesti rajoitettu nopeusrajoitus.
	Nopeusrajoitus on voimassa vain sateella.
	Nopeusrajoitus on voimassa vain lumisissa olosuhteissa.
	Nopeusrajoitus on voimassa vain sumussa.
	Nopeusrajoitus koskee vasemmanpuoleista poistumisliittymää.
	Nopeusrajoitus koskee oikeanpuoleista poistumisliittymää.
	Nopeusrajoitus on voimassa vain perävaunua vedettäessä.
	Varustelun mukaan: Nopeusrajoitus ja tunnistamaton lisämerkki.

Speed Limit Info ennakkoinnilla

Varustetason ja maakohtaisten asetusten mukaan mahdollinen lisäsymboli ilmoittaa edessä olevasta nopeusrajoituksen muutoksesta. Ennakoinnin on oltava päällä, kun Speed Limit Assist -toiminto on käytössä.

Tarvittaessa näytössä näkyy tilapäinen nopeusrajoitus esimerkiksi työmaan kohdalla. Väliaikaiset nopeusrajoitukset voidaan näyttää vain, kun seuraavat palvelut on valittu navigointijärjestelmän tietosuojavalikossa:

- ▷ "Oppiva kartta"
- ▷ "Karttapäivitys"

Lisätieto:

- ▷ Speed Limit Assist, katso sivu [241](#).
- ▷ Tietosuoja, katso sivu [73](#).

Asetukset

1. "MENU"
2. "Ajon. sovellukset"
3. "Ajoasetukset"
4. "Kuljettajan apujärjestelmät"
5. "Ajo"
6. "Speed Limit Assist"
7. Valitse haluamasi asetus.

Järjestelmän rajat

Tunnistimien järjestelmärajat

Lisätietoa:

- ▷ Kamera, katso sivu 43.

Toiminnon rajoitukset

Järjestelmän toiminta voi olla rajoittunut tai järjestelmä voi näyttää väärin esim. seuraavissa tapauksissa:

- ▷ Esineiden, tarrojen tai maalin kokonaan tai osittain peittämät liikennemerkkit.
- ▷ Liikennemerkkit eivät ole standardien mukaisia.
- ▷ Alueilla, jotka eivät ole mukana navigointijärjestelmän karttatiedoissa.
- ▷ Jos navigointijärjestelmän karttatiedot eivät ole käytettävissä tai ne ovat virheelliset tai vanhentuneet.
- ▷ Jos on poikkeamia navigointiin nähden, esim. muuttuneiden tiejärjestelyjen takia.
- ▷ Jos ajat erittäin lähellä edellä ajavaa autoa.
- ▷ Ohitettaessa linja-autoja tai kuorma-autoja, joissa on ajoneuvokohtainen liikennemerkkitarra.
- ▷ Elektronisia liikennemerkkejä käytettäessä.
- ▷ Jos järjestelmä tunnistaa liikennemerkkin, joka koskee rinnakkaista katuja.
- ▷ Maakohtaisia kilpiä tai tieopasteita käytettäessä.

Nopeudensääätöjärjestelmät

Periaate

Nopeudensääätöjärjestelmät tukevat ajon aikana.

Yleistä

Nopeudensäätöjärjestelmät sisältävät varustelusta riippuen seuraavat yksittäiset järjestelmät.

- ▷ Manuaalinen nopeusrajoitin, katso sivu 224.
- ▷ Vakionopeussäätö, katso sivu 226.
- ▷ Etäisyyssäätö, katso sivu 229.
- ▷ Assisted Driving, katso sivu 234.
- ▷ Assisted Driving Plus, katso sivu 239.

Varustelusta ja maakohtaisista varusteista yksittäisiä järjestelmiä täydennetään lisätoiminnoilla.

Joitakin toimintoja voi käyttää puheohjauksen avulla.

Lisätietoa:

BMW Intelligent Personal Assistant, katso sivu 60.

Turvallisuusohjeet

VAROITUS

Järjestelmä ei vapauta kuljettajaa liikennetilanteiden oikean arvioinnin vastuusta. Järjestelmärajotusten vuoksi se ei voi reagoida itsenäisesti kaikkiin tilanteisiin liikenteessä. Onnettomuusvaara. Mukauta ajotapasi liikennetilanteiden mukaan. Tarkkaile liikennettä, ole koko ajan valmiina ohjaamaan ja jarruttamaan ja toimi tilanteen edellyttämällä tavalla.

VAROITUS

Kun autolla hinataan tai sitä hinataan ja etutörmäysvaroitusta tai vakionopeussäädin on kytketty päälle, yksittäiset toiminnot saattavat toimia virheellisesti. Onnettomuusvaara. Kytke etutörmäysvaroitusta ja vakionopeussäädin pois päältä ennen autolla hinaamista tai sen hinaamista.

Yleiskuvaus

Ohjauspyörän painikkeet

Painike Toiminto

Viimeksi käytössä olleen nopeudensäättöjärjestelmän kytkeminen käyttöön / pois käytöstä

Nopeudensäättöjärjestelmien toiminnan keskeyttäminen ja jatkaminen.



Valitse haluamasi nopeudensäättöjärjestelmä.





Nykyisen nopeuden tallentaminen. Speed Limit Assist: Ehdotetun nopeuden hyväksyminen manuaalisesti.



Nopeuden asettaminen.

Nopeudensäättöjärjestelmien kytkeminen käyttöön / pois käytöstä

-  Käyttöön: Paina painiketta.
-  Pois käytöstä: Järjestelmän ollessa käytössä paina painiketta niin monta kertaa, että mittariston toimintorivillä näkyy haluttu nopeudensäättöjärjestelmä.

Symboli Nopeudensäättöjärjestelmä

Manuaalinen nopeusrajoitin.



Vakionopeussäädin.



Etäisyyssäättö.



Assisted Driving: Etäisyyssäädöllä varustettu vakionopeussäädin, ohjausavustin ja kaistallapito.



Assisted Driving Plus: Järjestelmä ruuhkatilanteisiin.

Käyttöön otettu toiminto näkyy vihreänä.

Toiminto näkyy valkoisena, jos sen voi ottaa käyttöön.



Toiminto näkyy harmaana, jos se ei toimi tai jos sen toimintaedellytykset eivät täyty.

Nopeudensäättöjärjestelmien käytön automaattinen keskeyttäminen

Järjestelmästä riippuen nopeudensäättöjärjestelmien käyttö keskeytetään automaattisesti esim. seuraavissa tilanteissa:

- ▷ Kun vaihteasennosta D siirrytään asentoon P, N tai R.
- ▷ Kun dynaaminen ajovakauden valvonta säätöalue.
- ▷ Dynaamisen ajovakauden valvonnan ollessa rajoitettu.
- ▷ Manuaalisesti jarrutettaessa.
- ▷ Kun kaasupoljin painetaan täysin pohjaan.

Nopeudensäätöjärjestelmien käytön manuaalinen keskeyttäminen

- ▶  Paina painiketta.
- ▶  Valitse toinen nopeudensäätöjärjestelmä painamalla painiketta.

Nopeudensäätöjärjestelmien käytön jatkaminen

- ▶  Paina painiketta.

Nopeudensäätöjärjestelmien kytkeminen automaattisesti pois toiminnasta

Nopeudensäätöjärjestelmät kytkeytyvät automaattisesti pois toiminnasta, kun ajovalmius kytketään pois käytöstä.

Nopeudensäätöjärjestelmien kytkeminen manuaalisesti pois toiminnasta

- ▶  Pidä painike painettuna.
Nopeudensäätöjärjestelmät kytketään pois toiminnasta ja näytöt sammuvat.

Nopeusarvojen asettaminen

- ▶  Paina vastaavaa painiketta niin monta kertaa, että haluttu arvo on asetettu.
- ▶ Suurena tai pienennä vakionopeutta 1 km/h painamalla vastaavaa painiketta vastakohtaan saakka.
- ▶ Muuta vakionopeutta nopeusnäytön km/h-näytön seuraavaan kymmenlukuun painamalla painiketta vastakohdan yli.

Näyttö mittaristossa



Asetettua nopeutta varten nopeusnäytössä näytetään merkki.

- ▶ Vihreä merkintä: Järjestelmä on käytössä.
- ▶ Harmaa merkintä: Järjestelmän käyttö on keskeytynyt.
- ▶ Ei merkintää: Järjestelmä on pois käytöstä.

Manuaalinen nopeusrajoitin

Periaate

Manuaalisen nopeusrajoittimen avulla voi asettaa nopeusrajoituksen esimerkiksi, jotta voimassa olevia nopeusrajoituksia ei ylitetä.

Yleistä

Järjestelmällä voi rajoittaa nopeutta, kun se on vähintään 30 km/h. Asetetun nopeusrajoituksen alapuolella voidaan ajaa ilman rajoitusta.

Yleiskuvaus

Ohjauspyörän painikkeet

Painike	Toiminto
	Viimeksi käytössä olleen nopeudensäätöjärjestelmän kytkeminen käyttöön / pois käytöstä
	Valitse haluamasi nopeudensäätöjärjestelmä.



Painike Toiminto**SET**

Nykyisen nopeuden tallentaminen. Speed Limit Assist: Ehdotetun nopeuden hyväksyminen manuaalisesti.

- +

Nopeuden asettaminen.

Käyttö**Nopeusrajoittimen kytkeminen käyttöön**

-  Paina tarvittaessa painiketta.
-  Paina painiketta tarvittaessa niin monta kertaa, että nopeusrajoitin on valittu.

Nykyinen ajonopeus otetaan käyttöön nopeusrajoituksena.

Jos rajoitus kytketään auton ollessa paikallaan tai ajettaessa alhaisella nopeudella, nopeusrajoitukseksi asetetaan 30 km/h.

Nopeusmittarin osoitin asettuu vastaavan nopeuden kohdalle.

Kun nopeusraja kytketään käyttöön, ajotilaa vaihdetaan tarvittaessa.

Nopeudensäätöjärjestelmän kytkeminen pois käytöstä / käytön keskeyttäminen

Nopeudensäätöjärjestelmän käytön voi lopettaa tai keskeyttää automaattisesti tai manuaalisesti.

Lisätietoa:

Nopeudensäätöjärjestelmät, katso sivu [222](#).

Nopeusrajoituksen muuttaminen**- +**

Paina vastaavaa painiketta niin monta kertaa, että haluttu nopeusraja on asetettu.

Kun asetettu nopeusrajoitus saavutetaan tai ylitetään vahingossa, esim. alamässä, autoa ei jarruteta aktiivisesti.

Kun Speed Limit Assist ei ole käytössä, nykyisen nopeuden voi tallentaa painikkeen painalluksella:

SET

Paina painiketta.

Nopeusrajoituksen ylittäminen

Jos ajonopeus ylittää asetetun nopeusrajoituksen, järjestelmä antaa varoituksen.

Nopeusrajoitus voidaan ylittää tarkoituksellisesti.

Jos haluat ylittää asetetun rajoituksen tarkoituksella, paina kaasupoljin kokonaan pohjaan.

Kun ajonopeus alittaa asetetun rajoituksen, rajoitus kytketty uudelleen.

Varoitus nopeusrajoituksen ylityessä**Optinen varoitus**

Mittaristossa oleva merkkivalo vilkkuu niin kauan kuin ajonopeus on asetettua nopeusrajoitusta suurempi.

Akustinen varoitus

- ▶ Jos asetettu nopeusrajoitus ylitetään vahingossa, kuuluu äänimerkki.
- ▶ Jos nopeusrajoitus lasketaan ajon aikana ajatun nopeuden alapuolelle, äänimerkki kuuluu hetken aikaa.
- ▶ Jos nopeusrajoitus ylitetään tarkoituksella painamalla kaasupoljin pohjaan, äänimerkki ei kuulu.

Näytöt mittaristossa

Näyttö nopeusmittarissa



- ▷ Vihreä merkintä: Järjestelmä on käytössä.
- ▷ Harmaa merkintä: Järjestelmän käyttö on keskeytynyt.
- ▷ Ei merkintää: Järjestelmä on pois käytöstä.

Merkkivalo



- ▷ Merkkivalo palaa: Järjestelmä on kytketty toimintaan.
- ▷ Merkkivalo vilkkuu: Asetettu nopeusrajoitus on ylitetty.
- ▷ Harmaa merkkivalo: Järjestelmän käyttö on keskeytynyt.

Head-Up-näytön näytöt

Varustelusta riippuen joitakin järjestelmän tietoja voidaan näyttää myös Head-Up-näytössä.

Vakionopeussäädin

Periaate

Vakionopeussäätimen avulla voidaan ohjauspyörässä olevilla painikkeilla asettaa haluttu vakionopeus. Järjestelmä säilyttää asetetun nopeuden. Tätä varten järjestelmä kiihdyttää ja jarruttaa automaattisesti.

Yleistä

Järjestelmän voi ottaa käyttöön 30 km/h nopeudesta lähtien.

Auton asetuksista riippuen vakionopeussäätimen ominaisuudet voivat muuttua tietyillä alueilla, esim. kiihdytyksessä voi olla eroja ajotilasta riippuen.

Turvallisuusohjeet

VAROITUS

Järjestelmä ei vapauta kuljettajaa liikennetilanteiden oikean arvioinnin vastuusta. Järjestelmärajoitusten vuoksi se ei voi reagoida itsenäisesti kaikkiin tilanteisiin liikenteessä. Onnettomuusvaara. Mukauta ajotapasi liikennetilanteiden mukaan. Tarkkaile liikennettä, ole koko ajan valmiina ohjaamaan ja jarruttamaan ja toimi tilanteen edellyttämällä tavalla.

VAROITUS

Järjestelmän käyttö saattaa seuraavissa tilanteissa aiheuttaa kohonneen onnettomuusriskin, esim.:

- ▷ Mutkaisella tiellä.
- ▷ Vilkaassa liikenteessä.
- ▷ Kun tie on liukas tai sumussa, lumessa, sateella tai pettevällä tienpinnalla ajettaessa.





Tämä aiheuttaa onnettomuusvaaran tai ai-neellisten vahinkojen vaaran. Käytä järjestelmää vain, kun ajaminen on mahdollista tasaisella nopeudella.

VAROITUS

Haluttu nopeus voidaan vahingossa asettaa väärin tai esiin voidaan hakea väärä nopeus. Onnettomuusvaara. Mukauta nopeus liikennetilanteiden mukaan. Tarkkaile liikennettä ja toimi tilanteen edellyttämällä tavalla.

Yleiskuvaus

Ohjauspyörän painikkeet

Painike	Toiminto
	Viimeksi käytössä olleen nopeudensäätöjärjestelmän kytkeminen käyttöön / pois käytöstä Nopeudensäätöjärjestelmien toiminnan keskeyttäminen ja jatkaminen.
	Valitse haluamasi nopeudensäätöjärjestelmä.
	Nykyisen nopeuden tallentaminen. Speed Limit Assist: Ehdotetun nopeuden hyväksyminen manuaalisesti.
	Nopeuden asettaminen.

Vakionopeussäätimen kytkeminen käyttöön

Etäisyysäädöllä varustetut autot: Kytke vakionopeussäädön tilaksi vakionopeussäätö ilman etäisyysäätöä.

Lisätietoa:

Etäisyysäätö, katso sivu [229](#).

Autot, joissa ei ole etäisyysäätöä: Kytke vakionopeussäätö painamalla ohjauspyörän painikkeita.

1.  Paina tarvittaessa painiketta.

2.  Paina painiketta tarvittaessa niin monta kertaa, että vakionopeussäätö on valittu.

Vakionopeussäädin on toiminnassa. Parhailaan ajettu nopeus säilytetään ja tallennetaan vakionopeudeksi.

Mittariston merkkivalot palavat, ja nopeusmittarin osoitin asettuu sillä hetkellä ajetun nopeuden kohdalle.

Kun vakionopeussäädin kytketään käyttöön, ajotilaa vaihdetaan tarvittaessa.

Nopeudensäätöjärjestelmän kytkeminen pois käytöstä / käytön keskeyttäminen

Nopeudensäätöjärjestelmän käytön voi lopettaa tai keskeyttää automaattisesti tai manuaalisesti.

Lisätietoa:

Nopeudensäätöjärjestelmät, katso sivu [222](#).

Nopeuden säätäminen

Nopeuden tallentaminen/pito

 Paina painiketta järjestelmän toiminnan ollessa katkaistuna.

Kun järjestelmä on käytössä, nopeus ylläpidetään, ja se tallennetaan vakionopeutena.

Tallennettu nopeus näytetään nopeusmittarissa.

Dynaaminen ajovakauden valvontajärjestelmä kytketään tarvittaessa.

Kun Speed Limit Assist ei ole käytössä, nykyisen nopeuden voi tallentaa myös painikkeen painalluksella:

 Paina painiketta.

Nopeuden muuttaminen

 Paina vastaavaa painiketta niin monta kertaa, että haluttu nopeus on asetettu.

Järjestelmän ollessa kytkettynä näytössä näkyvä nopeus tallentuu muistiin, ja ajonopeus säätty tuohon nopeuteen, jos ajotie on esteetön.

Suurin asetettava nopeus määräytyy auton mallin mukaan.

Painikkeen painaminen vastekohtaan saakka ja pitäminen painettuna: Auto kiihdyttää tai hidastaa nopeutta ilman, että kaasupoljinta painetaan.

Kun painike vapautetaan, saavutettu nopeus pidetään. Kun vipu painetaan vastekohdan yli, vauhti kiihtyy.

Vakionopeussäätimen toiminnan jatkaminen

Tallennetulla nopeudella

Keskeytynyttä vakionopeussäätimen toimintaa voidaan jatkaa hakemalla muistista tallennettu nopeus.

Ennen muistiin tallennetun nopeuden hakemista on varmistettava, ettei nykyisen ajonopeuden ja muistiin tallennetun nopeuden ero ole liian suuri. Muuten seurauksena voi olla tahatonta vauhdin hidastumista tai kiihtymistä.



Paina painiketta, kun järjestelmä on pois toiminnasta.

Vakionopeussäätimen toimintaa jatketaan muistiin tallennetulla arvolla.

Seuraavissa tapauksissa tallennettu vakionopeus poistuu muistista eikä sitä enää voida hakea käyttöön:

- ▶ Kun järjestelmä kytketään pois toiminnasta.
- ▶ Kun ajovalmiustila kytketään pois käytöstä.
- ▶ Toisen nopeudensäätöjärjestelmän valinnan yhteydessä.

Nykyisellä nopeudella



Jatka nopeuden säätelyä nykyisellä nopeudella painamalla painiketta.

Speed Limit Assist: Ehdotetulla nopeudella



Jatka nopeuden säätelyä ehdotetulla nopeudella painamalla painiketta nopeusehdotuksen kohdalla.

Näytöt mittaristossa

Näyttö nopeusmittarissa



- ▶ Vihreä merkintä: Järjestelmä on aktiivinen, merkintä osoittaa halutun nopeuden.
- ▶ Harmaa merkintä: Järjestelmän toiminta on keskeytynyt, merkintä osoittaa muistiin tallennetun nopeuden.
- ▶ Ei merkintää: Järjestelmä on pois käytöstä.

Merkkivalo



- ▶ Vihreä merkkivalo: Järjestelmä on käytössä.
- ▶ Ei merkkivaloa: Järjestelmä on kytketty pois toiminnasta tai sen toiminta on keskeytetty.

Head-Up-näytön näytöt

Varustelusta riippuen joitakin järjestelmän tietoja voidaan näyttää myös Head-Up-näytössä.

Järjestelmän rajat

Haluttu nopeus säilyy myös jyrkillä tieosuuksilla. Haluttu nopeus saattaa alittua ajettaessa ylämäkeen, mikäli moottorin teho ei ole riittävä.

Ajotilasta riippuen asetettu vakionopeus saattaa ylittyä tai alittua joissain tilanteissa, esim. ylä- tai alamäessä.

Etäisyysäättö

Periaate

Etäisyysäädöllä voi vakionopeussäädön lisäksi asettaa etäisyyden edessä ajavaan ajoneuvoon.

Yleistä

Vapaasti ajettaessa järjestelmä säilyttää halutun nopeuden. Auto kiihdyttää ja jarruttaa automaattisesti.

Havaitessaan edellä ajavan ajoneuvon järjestelmä sopeuttaa oman nopeutensa siten, että asetettu etäisyys edellä ajavaan ajoneuvoon säilyy. Nopeus sopeutetaan mahdollisuuksien mukaan.

Etäisyyttä voidaan säätää eri vaiheissa, ja se määräytyy turvallisuussyistä auton kulloisenkin nopeuden mukaan.

Jos edellä ajava auto pysähtyy kokonaan ja jatkaa kohta uudelleen matkaa, järjestelmä pystyy toimimaan tietyissä rajoissa samoin.

Muussa tapauksessa lähde itse liikkeelle, esim. painamalla kaasupoljinta tai ohjauspyörän nopeusasetuspainiketta.

Turvallisuusohjeet

VAROITUS

Järjestelmä ei vapauta kuljettajaa liikennetilanteiden oikean arvioinnin vastuusta. Järjestelmärajotusten vuoksi se ei voi reagoida itsenäisesti kaikkiin tilanteisiin liikenteessä. Onnettomuusvaara. Mukauta ajotapasi liikennetilanteiden mukaan. Tarkkaile liikennettä, ole koko ajan valmiina ohjaamaan ja jarruttamaan ja toimi tilanteen edellyttämällä tavalla.

VAROITUS

Valvomatta käyvä auto saattaa lähteä itsestään vierimään liikkeelle. Onnettomuusvaara. Varmista ennen autosta poistumista, ettei auto lähde vierimään.

Varmista, että auton vierimään lähteminen on estetty huomioimalla seuraavat seikat:

- ▷ Kytke seisontajarru.
- ▷ Ylä- tai alamässä etupyörät on käännetty tien reunaa kohti.
- ▷ Varmista auton pysyminen paikallaan asettamalla pyörien taakse esim. kiilat.

VAROITUS

Haluttu nopeus voidaan vahingossa asettaa väärin tai esiin voidaan hakea väärä nopeus. Onnettomuusvaara. Mukauta nopeus liikennetilanteiden mukaan. Tarkkaile liikennettä ja toimi tilanteen edellyttämällä tavalla.

VAROITUS

Liian suuri nopeusero muihin autoihin verrattuna aiheuttaa onnettomuusvaaran esim. seuraavissa tilanteissa:

- ▷ Nopea lähestyminen kohti hitaasti ajavaa autoa.
- ▷ Edellä ajavan auton äkillinen siirtyminen omalle ajokaistalle.
- ▷ Nopea lähestyminen kohti pysähtyneitä autoja.

Tämä aiheuttaa loukkaantumis- ja hengenvaaran. Tarkkaile liikennettä ja toimi tilanteen edellyttämällä tavalla.

Yleiskuvaus

Ohjauspyörän painikkeet

Painike Toiminto



Viimeksi käytössä olleen nopeudensäätöjärjestelmän kytkeminen käyttöön / pois käytöstä

Nopeudensäätöjärjestelmien toiminnan keskeyttäminen ja jatkaminen.



Valitse haluamasi nopeudensäätöjärjestelmä.



Nykyisen nopeuden tallentaminen. Speed Limit Assist: Ehdotetun nopeuden hyväksyminen manuaalisesti.



Nopeuden asettaminen.

Tunnistimet

Järjestelmää ohjataan seuraavilla tunnistimilla:

- ▷ Kamera tuulilasin takana.
- ▷ Etututkatunnistin.

Lisätietoa:

Auton tunnistimet, katso sivu [43](#).

Käyttöalue



Toimintoa kannattaa käyttää hyväkuntoisilla teillä.

Suurin asetettava nopeus on rajoitettu ja määräytyy esim. auton mallin ja varustelutason mukaan.

Vaihtamalla vakionopeussäätimeen ilman etäisyysäätöä voit valita myös haluamasi suuremman vakionopeuden.

Järjestelmä voidaan kytkeä toimintaan myös auton seistessä.

Vakionopeussäätimen ja etäisyysäädön kytkeminen käyttöön

1.  Paina tarvittaessa painiketta.
2.  Paina painiketta tarvittaessa niin monta kertaa, että etäisyysäätö on valittu.

Etäisyysäädöllä varustettu vakionopeussäädin on kytketty käyttöön. Parhailaan ajettu nopeus säilytetään ja tallennetaan vakionopeudeksi.

Asetettu etäisyys edellä ajavaan ajoneuvoon säilytetään.

Mittariston merkkivalot palavat, ja nopeusmittarin osoitin asettuu sillä hetkellä ajetun nopeuden kohdalle.

Kun etäisyysäätö kytketään käyttöön, ajotilaa vaihdetaan tarvittaessa.

Nopeuden säätäminen

Nopeutta voi säätää ohjauspyörän painikkeilla.

Lisätietoa:

Vakionopeussäätö, katso sivu [226](#).

Etäisyysäädöllä varustetun vakionopeussäätimen käytön automaattinen keskeytys

Järjestelmä keskeyttää toiminnon automaattisesti esim. seuraavissa tilanteissa:

- ▷ Manuaalisesti jarrutettaessa.
- ▷ Valitsinvivun asennosta D poistutaan.
- ▷ Dynaamisen ajovakauden valvonnan ollessa rajoitettu.
- ▷ Kun dynaaminen ajovakauden valvonta säätölee.
- ▷ Kuljettajan turvavyö ja kuljettajan ovi avataan.

- ▷ Järjestelmä ei pitkään aikaan tunnista kohteita, esim. harvaan liikennöidyillä tieosuuksilla, joilla ei ole reunamerkintöjä.
- ▷ Tutkan tunnistusalue on peittynyt, esim. liian tai rankkasateen takia.
- ▷ Pitkän seisonta-ajan jälkeen, kun järjestelmä jarruttaa auton pysähdyksiin saakka.

Nopeudensäätöjärjestelmän kytkeminen pois käytöstä / käytön keskeyttäminen

Nopeudensäätöjärjestelmän käytön voi lopettaa tai keskeyttää automaattisesti tai manuaalisesti.

Lisätietoa:

Nopeudensäätöjärjestelmät, katso sivu [222](#).

Vakionopeussäätimen toiminnan jatkaminen

Keskeytynyttä vakionopeussäätimen toimintaa voidaan jatkaa hakemalla muistista tallennettu nopeus.

Ennen muistiin tallennetun nopeuden hakemista on varmistettava, ettei nykyisen ajonopeuden ja muistiin tallennetun nopeuden ero ole liian suuri. Muuten seurauksena voi olla tahatonta vauhdin hidastumista tai kiihtymistä.

Lisätietoa:

Vakionopeussäätö, katso sivu [226](#).

Etäisyys

Turvallisuusohje

VAROITUS

Järjestelmä ei vapauta kuljettajaa vastuusta. Järjestelmärajoitusten vuoksi jarrutus saattaa tapahtua myöhään. Tämä aiheuttaa onnettomuusvaaran tai aineellisten vahinkojen vaaran. Tarkkaile aina tarkkaavaisesti liikennettä. Mukauta etäisyys liikenne- ja sääolosuhteiden mukaan ja säilytä ohjeiden mukainen turvaväli tarvittaessa vaikka jarruttamalla.

den mukaan ja säilytä ohjeiden mukainen turvaväli tarvittaessa vaikka jarruttamalla.

Etäisyyden asetus

1. "MENU"
2. "Ajon. sovellukset"
3. "Ajoasetukset"
4. "Kuljettajan apujärjestelmät"
5. "Ajo"
6. "Etäisyysvalvonta"
7. "Etäisyys"
8. Valitse haluamasi asetus.

Etäisyyden automaattinen sovittaminen

Varustelusta ja maakohtaisista varusteista riippuen: Järjestelmän voi säätää niin, että etäisyys edessä ajavaan ajoneuvoon sovitetaan automaattisesti asetetun etäisyyden sällä liikennetilanteen tai ympäristöolosuhteiden, esim. huono näkyvyys, mukaan.

1. "MENU"
2. "Ajon. sovellukset"
3. "Ajoasetukset"
4. "Kuljettajan apujärjestelmät"
5. "Ajo"
6. "Etäisyysvalvonta"
7. "Tilannekohtainen etäisyysvalvonta"

Vaihtaminen välillä vakionopeussäätimen etäisyysäättö/ei etäisyysäättöä

Turvallisuusohje

VAROITUS

Järjestelmä ei reagoi edellä ajavaan liikenteeseen, vaan pitää asetetun nopeuden. Tämä aiheuttaa onnettomuusvaaran tai aineellisten vahinkojen vaaran. Mukauta nopeus liikenteilanteiden mukaan tarvittaessa vaikka jarrutamalla.

Vakionopeussäätimen tilan vaihtaminen

Etäisyysäätdöllä varustamattoman vakionopeussäätimen kytkeminen käyttöön ja pois käytöstä:

1. "MENU"
 2. "Ajon. sovellukset"
 3. "Ajoasetukset"
 4. "Kuljettajan apujärjestelmät"
 5. "Ajo"
 6. "Etäisyysvalvonta"
 7. "Siirtyminen vakionopeussäätöön"
- Asetus nollataan, kun auto pysäköidään.

Näytöt mittaristossa

Yleistä

Mittariston näytöt voivat vaihdella varustelusta riippuen.

Näyttö nopeusmittarissa







- ▶ Vihreä merkintä: Järjestelmä on aktiivinen, merkintä osoittaa halutun nopeuden.
- ▶ Harmaa merkintä: Järjestelmän toiminta on keskeyty-

nyt, merkintä osoittaa mui-
tiin tallennetun nopeuden.

- ▶ Ei merkintää: Järjestelmä on pois käytöstä.

Merkki- ja varoitusvalot

Sym- boli	Kuvaus
	Autosymboli valkoinen: Ei etäisyysäätdön näyttöä, sillä kaasupoljinta painetaan.
	Vihreä symboli: Edellä havaittu ajoneuvo. Autosymboli häviää näkyvistä, jos järjestelmä ei havaitse edellä ajavaa autoa. Autosymboli vilkkuu vihreänä: Edellä ajava ajoneuvo on lähtenyt liikkeelle.
	Symboli vilkkuu harmaana: Edellytykset järjestelmän käytölle eivät enää täyty. Järjestelmä on otettu pois päältä, mutta se jarruttaa edelleen, kunnes painat jarrupoljinta tai kaasupoljinta.
	Autosymboli vilkkuu punaisena ja kuuluu äänimerkki: Jarruta ja tarvittaessa väistä.

Head-Up-näytön näytöt

Vakionopeus

Varustelusta riippuen joitakin järjestelmän tietoja voidaan näyttää myös Head-Up-näytössä.

Etäisyystieto



Symboli näkyy näytössä kun etäisyys edellä ajavaan on liian pieni.

Etäisyystieto on aktiivinen seuraavissa tilanteissa:

- ▷ Etäisyysäädöllä varustettu vakionopeussäädin kytketty pois käytöstä.
- ▷ Näyttö Head-Up-näytössä valittu. Head-Up-näyttö, katso sivu 146.
- ▷ Lian lyhyt etäisyys.
- ▷ Nopeus on yli 70 km/h.

Vältä ohittamista

Varustelusta ja maakohtaisista varusteista riippuen toiminto auttaa välttämään tahattoman ohituksen moottoriteillä.

Järjestelmän voi säätää niin, että ohittaminen hitaammilla ajokaistoilla estetään.

Asetus koskee yli 80 km/h nopeuksia.

Jos asetettu nopeus on selvästi korkeampi kuin nopeus viereisellä kaistalla, ohi ajaminen tai ohittaminen voi tapahtua myös toiminnon ollessa käytössä.

Kun nopeus on alle 80 km/h, autot ohitetaan moottoriteillä vain sovitetulla nopeuserolla.

Kuljettaja voi milloin tahansa ohittaa tai kiihdyttää painamalla kaasupoljinta.

Toiminnon kytkeminen käyttöön / pois käytöstä:

1. "MENU"
2. "Ajon. sovellukset"
3. "Ajoasetukset"
4. "Kuljettajan apujärjestelmät"
5. "Ajo"
6. "Etäisyysvalvonta"
7. Maakohtaisista varusteista riippuen:
 - ▷ "Vältä ohittamista vasemmalta"
 - ▷ "Vältä ohittamista oikealta"

Järjestelmän rajat

Tunnistimien järjestelmärajat

Lisätietoa:

- ▷ Kameran, katso sivu 43.
- ▷ Tutkatunnistimet, katso sivu 44.

Tunnistusalue

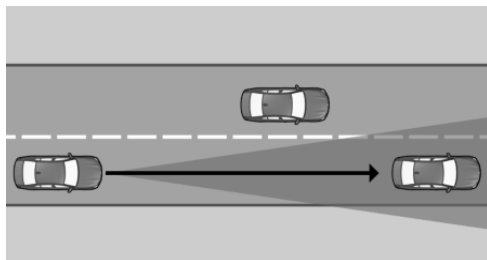

Anturit tunnistavat liikennetilanteen tunnistusalueellaan.

Järjestelmän tunnistuskyky ja automaattinen jarrutustoiminto ovat rajalliset.

Esimerkiksi kaksipyöräisiä ajoneuvoja ei välttämättä tunnisteta.

Hidastaminen

Järjestelmä ei hidasta seuraavissa tilanteissa:

- ▷ Jalankulkijat tai muut hitaasti liikkuvat tienkäyttäjät.
- ▷ Varustelusta riippuen punaisissa valoissa.
- ▷ Risteävä liikenne.
- ▷ Vastaaan tuleva liikenne.

Eteen tulevat autot

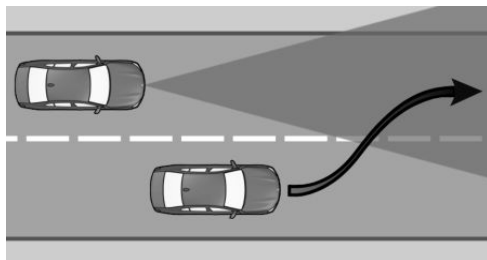

Jos auto tulee sivulta suoraan eteesi, järjestelmä ei välttämättä pysty säätämään valittua etäisyyttä takaisin oikeaksi. Jos nopeusero edellä ajavaan ajoneuvoon on suuri, valittua

etäisyyttä ei tilanteesta riippuen välttämättä pystytä säilyttämään, esim. hitaasti ajavaa kuorma-autoa lähestyessä. Jos järjestelmä tunnistaa varmuudella edellä ajavan ajoneuvon, se antaa merkin jotta ehdit jarruttaa ja väistää.

Kaarrejajo

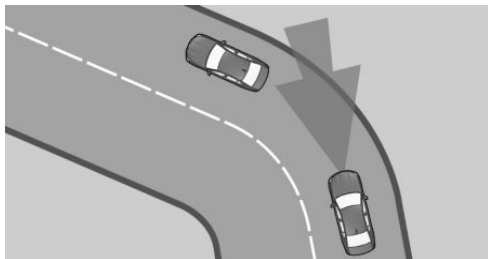

Jos vakionopeus on liian suuri tiettyyn kaarteeseen, järjestelmä pienentää hieman nopeutta kaarteessa ajettaessa. Koska järjestelmä ei välttämättä tunnista kaarteita ennalta, aja kaarteisiin tilanteen mukaan sovitetulla nopeudella.

Järjestelmän tunnistusalue on rajallinen. Jyrkissä kaarteissa järjestelmä ei välttämättä ehdi havaita edellä ajavaa ajoneuvoa riittävän ajoissa.

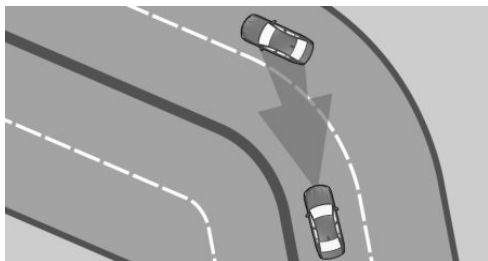

Kaarretta lähestyessä järjestelmä saattaa reagoida hetkellisesti myös viereisellä kaistalla ajaviin autoihin kaarten muodon takia. Jos järjestelmä tällöin jarruttaa autoa, nopeuden voi tasata painamalla lyhyesti kaasupoljinta. Kaasupolkimen vapauttamisen jälkeen järjes-

telmä on taas päällä ja se säätää itse nopeutta.

Liikkeellelähtö

Järjestelmä ei saa autoa liikkeelle automaattisesti esim. seuraavissa tilanteissa:

- ▷ Jyrkissä ylämäissä.
 - ▷ Jos tien pinnassa on kohoumia.
 - ▷ Jos auto hinaa painavaa peräkärryä.
- Näissä tilanteissa on painettava kaasupoljinta.

Sääolosuhteet

Huonossa säässä ja valaistuksessa saattaa esiintyä seuraavia rajoituksia:

- ▷ Vaikea erottaa muita ajoneuvoja.
- ▷ Havaittu auto saattaa hävitä lyhytaikaisesti näkyvistä.

Aja varovasti ja ole valmis reagoimaan liikenteen tapahtumiin nopeasti. Toimi nopeasti tilanteiden mukaan, esim. jarruttamalla, ohjausliikkeillä tai väistämällä.

Moottorin teho

Haluttu nopeus säilyy myös jyrkillä tieosuuksilla. Haluttu nopeus saattaa alittua ajettaessa ylämäkeen, mikäli moottorin teho ei ole riittävä.

Ajotilasta riippuen asetettu vakionopeus saattaa ylittyä tai alittua joissain tilanteissa, esim. ylä- tai alamäessä.

Assisted Driving

Periaate

Assisted Driving täydentää etäisyyssäätöä kaistallapidolla varustetulla ohjausavustimella. Järjestelmä auttaa kuljettajaa pitämään auton omalla kaistallaan. Lisäksi järjestelmä tekee tukevia ohjausliikkeitä, esim. kaarrejaossa.

Yleistä

Nopeuden mukaan järjestelmä keskittyy kais-tamerkintöihin tai edellä ajaviin autoihin.

Ohjauspyörän tunnistimet havaitsevat, koske-taanko ohjauspyörään.

Turvallisuusohje

VAROITUS

Järjestelmä ei vapauta kuljettajaa liikenneti-lanteiden oikean arvioinnin vastuusta. Järjes-telmärajoitusten vuoksi se ei voi reagoida itsenäisesti kaikkiin tilanteisiin liikenteessä. Onnettomuusvaara. Mukauta ajotapasi lii-kennetilanteiden mukaan. Tarkkaile liikennettä, ole koko ajan valmiina ohjaamaan ja jarruttamaan ja toimi tilanteen edellyttämällä tavalla.

Yleiskuvaus

Ohjauspyörän painikkeet

Painike Toiminto



Viimeksi käytössä olleen nopeu-densäättöjärjestelmän kytkeminen käyttöön / pois käytöstä

Nopeudensäättöjärjestelmien toi-minnan keskeyttäminen ja jatkami-nen.



Valitse haluamasi nopeudensäättö-järjestelmä.



Nykyisen nopeuden tallentaminen. Speed Limit Assist: Ehdotetun no-peuden hyväksyminen manuaali-esti.



Nopeuden asettaminen.

Tunnistimet

Järjestelmää ohjataan seuraavilla tunnistimilla:

- ▷ Kamera tuulilasin takana.
- ▷ Etututkatunnistin.
- ▷ Varusteista riippuen: Tutkatunnistimet sivuilla, edessä.
- ▷ Varusteista riippuen: Tutkatunnistimet sivuilla, takana.



Lisätietoa:

Auton tunnistimet, katso sivu [43](#).

Toiminnon edellytykset

- ▷ Varustelusta riippuen: Nopeus alle 210 km/h tai 180 km/h.
- ▷ Kaista on riittävän leveä.
- ▷ Kädet ovat ohjauspyörällä.
- ▷ Riittävän suuri kaarteen säde.
- ▷ Ajetaan kaistan keskellä.
- ▷ Vilkku pois toiminnasta.
- ▷ Anturien kalibrointi on valmis.
- ▷ Etäisyysäättö on aktiivinen.
- ▷ Turvavyö on kiinnitetty kuljettajan puolella.
- ▷ Etutörmäysvaroitusta on aktiivinen.
- ▷ Varusteista riippuen: Sivutörmäysvaroitusta on aktivoitu.
- ▷ Vetokoukku: Perävaunun tai takatelineen käyttö on asetettava monitoiminäytössä käyttötarkoituksesta riippuen. Perävaunun tai takatelineen käyttö, katso sivu [320](#).

Assisted Driving -toiminnon kytkeminen

-  Paina tarvittaessa painiketta.
-  Paina painiketta tarvittaessa niin monta kertaa, että Assisted Driving on valittu.

 Ohjauspyörän symboli palaa harmaana.
Järjestelmä on toimintavalmiudessa eikä se tee ohjausliikkeitä.

Järjestelmä aktivoituu automaattisesti, kun kaikki toimintoedellytykset täyttyvät.

 Ohjauspyörän symboli palaa vihreänä.
Järjestelmä on toiminnassa.

Kun järjestelmä on kytketty käyttöön, etutörmäysvaroitus ja sivutörmäysvaroitus ovat käytössä varustelusta riippuen.

Assisted Driving -järjestelmän käytön keskeyttäminen automaattisesti

Järjestelmä keskeyttää avustavat ohjausliikkeet automaattisesti esim. seuraavissa tilanteissa:

- ▷ Varustelusta riippuen: Kun nopeus on yli 210 km/h tai 180 km/h.
- ▷ Ohjauspyörän vapauttamisen jälkeen.
- ▷ Jos teet voimakkaan ohjausliikkeen.
- ▷ Jos poistut omalta kaistalta.
- ▷ Kun vilkku on kytketty.
- ▷ Jos kaista on liian kapea.
- ▷ Kaistamerkintöjä ei havaita eikä edellä aja ajoneuvoa.
- ▷ Etäisyys säädöllä varustetun vakionopeussäätimen käyttö keskeytetään.
- ▷ Turvavyö avataan kuljettajan puolella.



Ohjauspyörän symboli palaa harmaana.

Järjestelmä on toimintavalmiudessa eikä se tee ohjausliikkeitä.

Järjestelmä aktivoituu automaattisesti, kun kaikki toimintoedellytykset täyttyvät.

Näytöt mittaristossa

Sym-boli	Kuvaus
	Ohjauspyörän symboli harmaa: Järjestelmä valmiustilassa.
	Ohjauspyörän symboli vihreä: Järjestelmä on päällä. Järjestelmä auttaa kuljettajaa pitämään auton omalla kaistallaan.
	Ohjauspyörän symboli keltainen, vilkkuu: Kaistan reunamerkintä on ylitetty. Ohjauspyörä saattaa täristä.
	Ohjauspyörän symboli keltainen, mahd. kuuluu äänimerkki: Järjestelmän toiminta keskeytyy.
	Maakohtaisista varusteista riippuen: Ohjauspyörän symboli vilkkuu tai palaa punaisena. Kuuluu äänimerkki: Järjestelmä kytkeytyy pois toiminnasta.

Sym-boli**Kuvaus**

Ohjauspyörän symboli keltainen: Ohjauspyörästä ei pidetä käsillä kiinni. Järjestelmä on edelleen toiminnassa.

Tartu käsillä ohjauspyörään.



Ohjauspyörän symboli punainen, kuuluu äänimerkki:

Ohjauspyörästä ei pidetä käsillä kiinni. Järjestelmän toiminta keskeytyy.

Järjestelmä laskee tarvittaessa nopeutta pysähdyksiin saakka.

Järjestelmä ei mahdollisesti tee ohjausliikkeitä.

Tartu käsillä ohjauspyörään.

Varustelusta ja maakohtaisista varusteista riippuen järjestelmän tiedot näkyvät Assisted View -näkyvässä mittariston näytön keskialueella.

Lisätietoa:

Assisted View, katso sivu 160.

Ohjauspyörän näytöt

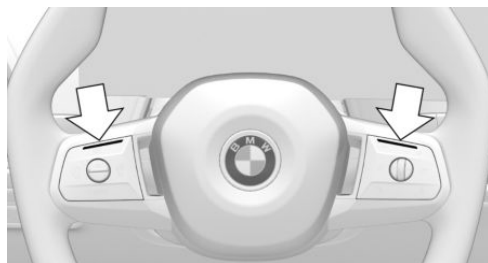

Varustelusta riippuen mittariston näyttöjen mukaisesti palavat molemmat LED-valot näppäinryhmien päällä.

Ohjauspyörän näytöt voidaan tarpeen mukaan kytkeä käyttöön / pois käytöstä.

1. "MENU"
2. "Ajon. sovellukset"
3. "Ajoasetukset"
4. "Kuljettajan apujärjestelmät"
5. "Ohjauspyörän tärinä"
6. "Valoelementit"
7. Valitse haluamasi asetus.

Head-Up-näytön näytöt

Varustelusta riippuen järjestelmän tiedot voidaan näyttää myös Head-Up-näytössä.

Järjestelmän rajat

Yleistä

Järjestelmää ei voi aktivoida tai käyttää järkevästi tietyissä tilanteissa.

Turvallisuusohje

VAROITUS

Järjestelmässä on tietyjä rajoituksia, joiden takia se saattaa reagoida väärin tai ei lainkaan. Tämä aiheuttaa onnettomuusvaaran tai aineellisten vahinkojen vaaran. Noudata järjestelmän rajoja koskevia ohjeita ja reagoi itse tarvittaessa aktiivisesti.

Tunnistimien järjestelmärajat

Lisätietoa:

- ▶ Kamerat, katso sivu 43.
- ▶ Tutkatunnistimet, katso sivu 44.

Kädet ohjauspyörällä

Tunnistimet eivät tunnista käsien otetta ohjauspyörään näissä tilanteissa:

- ▶ Ajettaessa käsineet kädessä.
- ▶ Ohjauspyörän ollessa verhoiltu.

Kapeat ajokaistat

Kapeilla kaistoilla ajettaessa järjestelmän käyttö ei ole välttämättä mahdollista tai järkevää, esim. seuraavissa tilanteissa:

- ▷ Tietyömaan kohdalla.
- ▷ Varustelusta riippuen pelastusväyliä muodostettaessa.
- ▷ Taajamissa.

Sääolosuhteet

Huonossa säässä ja valaistuksessa saattaa esiintyä seuraavia rajoituksia:

- ▷ Vaikea erottaa muita ajoneuvoja ja kaistamerkinöntöjä.
- ▷ Lyhyet katkokset jo tunnistettujen ajoneuvojen ja kaistan rajojen kohdalla.

Aja varovasti ja ole valmis reagoimaan liikenteen tapahtumiin nopeasti. Toimi nopeasti tilanteiden mukaan, esim. jarruttamalla, ohjausliikkeillä tai väistämällä.

Kaistanvaihtoavustin

Periaate

Kaistanvaihtoavustin auttaa kuljettajaa myös kaistanvaihdoissa monikaistaisilla kaduilla.

Yleistä

Järjestelmä käyttää Assisted Driving -järjestelmän tunnistimia.

Turvallisuusohje

VAROITUS

Järjestelmä ei vapauta kuljettajaa liikennetilanteiden oikean arvionnin vastuusta. Järjestelmärajoitusten vuoksi se ei voi reagoida itsenäisesti kaikkiin tilanteisiin liikenteessä. Onnettomuusvaara. Mukauta ajotapasi liikennetilanteiden mukaan. Tarkkaile liikennettä, ole koko ajan valmiina ohjaamaan ja

jarruttamaan ja toimi tilanteen edellyttämällä tavalla.

Lisäksi noudatetaan Assisted Driving -järjestelmää koskevia ohjeita.

Lisätietoa:

Assisted Driving, katso sivu [234](#).

Toiminnon edellytykset

- ▷ Assisted Driving -järjestelmän toimintaedellytykset täyttyvät.
Assisted Driving, katso sivu [234](#).
- ▷ Ajettaessa tiellä, jonka ajoradalla ei ole jalankulkijoita tai pyöräilijöitä ja vastakkaisen liikennesuuntien välillä on rakenteellinen este, esim. suojakaide.
- ▷ Ajoneuvo on liikkeellelähden jälkeen havaittu riittävän kaukana oman auton takana.
- ▷ Kaistan rajat havaitaan.
- ▷ Nopeus korkeintaan 180 km/h.
- ▷ Vähimmäisnopeus on maakohtainen.

Kaistanvaihtoavustimen kytkeminen käyttöön / pois käytöstä

1. "MENU"
2. "Ajon. sovellukset"
3. "Ajoasetukset"
4. "Kuljettajan apujärjestelmät"
5. "Ajo"
6. "Assisted Driving"
7. "Kaistanvaihtoavustin"

Kaistanvaihto

1. Varmista, että liikennetilanne mahdollistaa kaistanvaihdon.
2. Paina vilkkuvipua haluamaasi suuntaan vastekohtaan saakka.

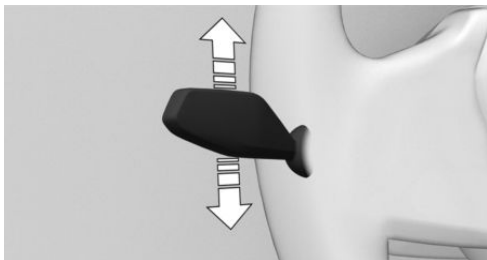

Hetken kuluttua tunnet avustavat ohjausliik-
keet halutussa suunnassa.

Kaistanvaihdon jälkeen järjestelmä auttaa pi-
tämään auton uudella kaistalla.

Kaistanvaihdon keskeyttäminen

Kaistanvaihdon voi keskeyttää tekemällä oh-
jausliikkeen vastakkaiseen suuntaan tai kytke-
mällä suuntavalon vastakkaiseen suuntaan.

Näytöt mittaristossa

Symboli Kuvaus



Vihreä ohjauspyörän kuvake ja
kaistanvaihdon nuolikuvake:
Järjestelmä suorittaa kaistanvaihd-
on.



Vihreä ohjauspyörän kuvake ja
harmaa kaistaviiva kyseisellä puo-
lalla:

Järjestelmä on tunnistanut kaistan-
vaihtoaiheet. Kaistanvaihto ei juuri
nyt mahdollinen.

Varustelusta ja maakohtaisista varusteista riip-
puen järjestelmän tiedot näkyvät Assisted
View -näkyvässä mittariston näytön keskialu-
eella.

Lisätietoa:

Assisted View, katso sivu [160](#).

Järjestelmän rajat

Voimassa ovat Assisted Driving -järjestelmä-
rajat.

Lisätietoa:

Assisted Driving, katso sivu [234](#).

Assisted Driving Plus

Periaate

Assisted Driving Plus avustaa auton ohjaami-
sessa ruuhkatilanteissa.

Avustavia ohjausliikkeitä käytetään tällöin
myös ilman, että kuljettaja ohjaa aktiivisesti.

Yleistä

Järjestelmä käyttää Assisted Driving -järjes-
telmän tunnistimia.

Turvallisuusohje

VAROITUS

Järjestelmä ei vapauta kuljettajaa liikenneti-
lanteiden oikean arvionnin vastuusta. Järjes-
telmärajoitusten vuoksi se ei voi reagoida
itsenäisesti kaikkiin tilanteisiin liikenteessä.
Onnettomuusvaara. Mukauta ajotapasi lii-
kennetilanteiden mukaan. Tarkkaile liiken-
nettä, ole koko ajan valmiina ohjaamaan ja
jarruttamaan ja toimi tilanteen edellyttämällä
tavalla.

Lisäksi noudatetaan Assisted Driving -järjes-
telmää koskevia ohjeita.

Lisätietoa:

Assisted Driving, katso sivu [234](#).

Toiminnon edellytykset

- ▷ Assisted Driving -järjestelmän toimintaedellytykset täyttyvät.
Assisted Driving on käytössä ja ohjauspyörän LED-merkkivalot on kytketty käyttöön.
Assisted Driving, katso sivu [234](#).
- ▷ Toiminnon tulee olla käytettävissä maassa, jossa autolla ajetaan.
- ▷ Ajettaessa moottoriteiden kaltaisilla teillä, joilla ei liiku jalankulkijoita tai pyöräilijöitä ja vastakkaisten liikennesuuntien välillä on esimerkiksi suojakaide rakenteellisenä esteenä.
- ▷ Kaista on riittävän leveä.
- ▷ Riittävän suuri kaarteiden säde.
- ▷ Kaistan rajat havaitaan.
- ▷ Edellä ajava ajoneuvo on havaittu.
- ▷ Nopeus alle noin 60 km/h.
- ▷ Mittariston Driver Attention Camera tunnistaa, kun kuljettajan katse on suunnattu liikennetapahtumiin.

Assisted Driving Plus -järjestelmän kytkeminen käyttöön / pois käytöstä

1. "MENU"
2. "Ajon. sovellukset"
3. "Ajoasetukset"
4. "Kuljettajan apujärjestelmät"
5. "Ajo"
6. "Assisted Driving"
7. "Assisted Driving Plus"

Assisted Driving Plus -järjestelmää tarjotaan automaattisesti, kun Assisted Driving on käytössä ja kaikki Assisted Driving Plus -järjestelmän toimintaedellytykset täyttyvät.

Ohjauspyörässä palaa kaksi vihreää LED-valoa.

Merkkivalo näkyy mittaristossa vihreänä.

Järjestelmä alkaa avustaa kuljettajaa auton ohjaamisessa.

Kun järjestelmä on kytkettynä, seuraavat toiminnot ovat käytössä:

- ▷ Etutörmäysvaroitin.
- ▷ Sivutörmäysvaroitin.
- ▷ Kaistalla pysymisen varoitusjärjestelmä.
- ▷ Nopeuden mukautus reittiin.

Etäisyyssäätöä varten asetetaan tarvittaessa suurempi etäisyyss.

Näytöt mittaristossa

Symboli Kuvaus



Vihreä merkkivalo: Järjestelmä on käytössä.



Valkoinen merkkivalo: Järjestelmä voidaan aktivoida.

Ohjauspyörän näytöt

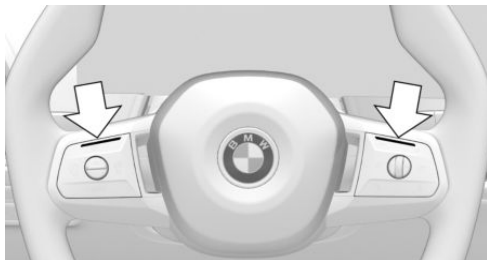

Näppäimistön yläpuolella olevat kaksi LED-merkkivaloa palavat tilanteesta riippuen.

- ▷ Vihreä: Järjestelmä on toiminnassa.
- ▷ Keltainen: Järjestelmän toiminta keskeytetään.
Tartu käsillä ohjauspyörään.
- ▷ Punainen: Järjestelmä kytketään pois käytöstä.
Tartu käsillä heti ohjauspyörään.

Lisätietoa:

Assisted Driving, katso sivu [234](#).

Head-Up-näytön näytöt

Varustelusta riippuen järjestelmän tiedot voidaan näyttää myös Head-Up-näytössä.

Järjestelmän rajat

Seuraavien järjestelmien järjestelmärajat ovat voimassa:

- ▷ Assisted Driving
- ▷ Driver Attention Camera

Lisätietoa:

- ▷ Assisted Driving, katso sivu [234](#).
- ▷ Driver Attention Camera, katso sivu [214](#).

Speed Limit Assist

Periaate

Speed Limit Assist auttaa nopeusrajoitusten noudattamisessa. Ehdotettu nopeus voidaan ottaa käyttöön.

Yleistä

Kun auton järjestelmät, esim. Speed Limit Info, havaitsevat muuttuvan nopeusrajoituksen, uusi nopeus voidaan ottaa käyttöön seuraavissa järjestelmissä:

- ▷ Manuaalinen nopeusrajoitin.
- ▷ Vakionopeussäädin.
- ▷ Etäisyysäätö.
- ▷ Assisted Driving.
- ▷ Assisted Driving Plus.

Nopeusrajoitusta ehdotetaan käytettäväksi uutena vakionopeutena. Jotta nopeusarvo otetaan käyttöön, kyseisen järjestelmän on oltava käytössä.

Varustelusta, kohdejärjestelmästä ja maakohtaisista varusteista riippuen arvo voidaan mahdollisesti ottaa käyttöön automaattisesti.

Turvallisuusohjeet

VAROITUS

Järjestelmä ei vapauta kuljettajaa liikennetilanteiden oikean arviointin vastuusta. Järjestelmärajoitusten vuoksi se ei voi reagoida itsenäisesti kaikkiin tilanteisiin liikenteessä. Onnettomuusvaara. Mukauta ajotapasi liikennetilanteiden mukaan. Tarkkaile liikennettä, ole koko ajan valmiina ohjaamaan ja jarruttamaan ja toimi tilanteen edellyttämällä tavalla.

VAROITUS

Haluttu nopeus voidaan vahingossa asettaa väärin tai esiin voidaan hakea väärä nopeus. Onnettomuusvaara. Mukauta nopeus liikennetilanteiden mukaan. Tarkkaile liikennettä ja toimi tilanteen edellyttämällä tavalla.

Yleiskuvaus

Ohjauspyörän painikkeet

Painike	Toiminto
	Ehdotetun nopeuden hyväksyminen manuaalisesti.
	Nopeuden asettaminen, katso Vakionopeussäädin.

Speed Limit Assist -järjestelmän kytkeminen käyttöön / pois käytöstä

1. "MENU"
2. "Ajon. sovellukset"
3. "Ajoasetukset"
4. "Kuljettajan apujärjestelmät"
5. "Ajo"
6. "Speed Limit Assist"

7. "Nopeusrajoitukset"
8. Valitse haluamasi asetus:
 - ▷ "Käytetään automaattisesti": Varustelusta riippuen tunnistetut nopeusrajoitukset otetaan käyttöön automaattisesti.
 - ▷ "Käytetään manuaalisesti": Tunnistetut nopeusrajoitukset voidaan ottaa käyttöön manuaalisesti.
 - ▷ "Näytetään ennakoilmoitus": Voimassa olevat ja edessä olevat nopeusrajoitukset näytetään mittaristossa, mutta niitä ei oteta käyttöön.
 - ▷ "Näytä nyk. nopeusrajoitus": Voimassa olevat nopeusrajoitukset näytetään mittaristossa, mutta niitä ei oteta käyttöön.
 - ▷ "Pois": Maakohtaisista varusteista riippuen Speed Limit Info ja Speed Limit Assist kytketään pois toiminnasta.
Tarvittaessa muita ennakoivia mukavuustoimintoja kytketään pois toiminnasta.

Lisätietoa:

Speed Limit Info, katso sivu [219](#).

Näytöt mittaristossa

Mittaristossa näkyy ilmoitus, kun järjestelmä ja nopeudensäätöjärjestelmä ovat aktiivisia.

Sym-boli	Toiminto
----------	----------



Tunnistettu muuttunut nopeusrajoitus ja välitön vaikutus.

Etäisyystieto symbolin takana ilmoittaa tarvittaessa edessä olevasta nopeusrajoituksen muutoksesta.

SET

Merkkivalo palaa vihreänä: Tunnistetun nopeusrajoituksen voi ottaa käyttöön SET-painikkeella.

Käyttöänon jälkeen näyttöön tulee vihreä valintamerkki.

Automaattinen valinta

"Käytetään automaattisesti": Valitulla asetuksella tunnistettu nopeusrajoitus otetaan automaattisesti käyttöön etäisyysäädössä tai manuaalisessa nopeusrajoittimessa.

SET

Automaattisen käyttöänon jälkeen viimeksi asetetun nopeusarvon voi valita painiketta painamalla.

Manuaalinen valinta

Tunnistetun nopeusrajoituksen voi ottaa käyttöön manuaalisesti käytössä olevassa nopeudensäätöjärjestelmässä.

SET

Paina painiketta, kun SET-symboli näkyy.

Nopeuden mukauttaminen

Periaate

On mahdollista säätää, otetaanko nopeusrajoitus käyttöön sellaisenaan vai onko mukana toleranssi.

Yleistä

Nopeuden mukautuksen voi asettaa kaikille nopeusrajoituksille ja nopeuden lisämukautuksen korkeintaan 60 km/h nopeuksille.

Nopeuden lisämukautuksen korkeintaan 60 km/h nopeusrajoituksille voi ottaa käyttöön tai poistaa käytöstä.

Nopeuden mukauttamisen säätäminen

1. "MENU"
2. "Ajon. sovellukset"
3. "Ajoasetukset"
4. "Kuljettajan apujärjestelmät"
5. "Ajo"
6. "Speed Limit Assist"
7. Valitse haluamasi asetus:

- ▷ "Nopeusrajoit. muutos": Kaikkiin nopeusrajoituksiin vaikuttavan nopeuden mukautuksen toleranssin säätäminen.
- ▷ "2. mukautus enint.": Kytke nopeuden lisämukautus käyttöön tai pois käytöstä.
- ▷ "Nopeusrajoit. muutos": Kun nopeuden lisämukautus on käytössä, säädä nopeusrajoitusten toleranssi korkeintaan 60 km/h nopeuksille.

Järjestelmän rajat

Speed Limit Assist perustuu Speed Limit Info -järjestelmään.

Ota Speed Limit Info -järjestelmän rajoitukset huomioon.

Maakohtaisista varusteista riippuen edessä olevat nopeusrajoitukset eivät ole ehkä lainkaan hyväksyttävissä tai ovat sitä vain rajoitusti. Näitä ovat esimerkiksi navigointijärjestelmän karttatiedoista saatavat nopeustiedot.

Vakionopeussäädin ilman etäisyysäättöä: Järjestelmästä johtuen nopeusrajoituksia ei voida ottaa käyttöön automaattisesti.

Edessä olevat nopeusrajoitukset voi ottaa käyttöön vain etäisyysäädöllä varustetussa vakionopeussäätimessä.

Vetokoukku: Käytettävät nopeusarvot on rajoitettu perävaunun vetämistä varten asetettuun arvoon monitoiminäytössä.

Lisätietoa:

- ▷ Speed Limit Info -järjestelmän rajat, katso sivu [222](#).
- ▷ Tunnistimien järjestelmärajat, katso sivu [43](#).
- ▷ Perävaunun tai takatelineen käyttö, katso sivu [320](#).

Nopeuden mukautus reittiin

Periaate

Järjestelmän voi asettaa niin, että auto sovittaa nopeuden automaattisesti reitin kulun mukaan, kun etäisyysäättö on käytössä.

Nopeutta voidaan alentaa esimerkiksi seuraavissa tilanteissa:

- ▷ Ennen kääntymistä.
- ▷ Ennen liikenneympyrää.
- ▷ Ennen kaarretta.
- ▷ Ennen moottoriteiden tai moottoriteitä vastaavien teiden poistumislittymää.

Turvallisuusohje

VAROITUS

Järjestelmä ei vapauta kuljettajaa liikennetilanteiden oikean arvioinnin vastuusta. Järjestelmärajotusten vuoksi se ei voi reagoida itsenäisesti kaikkiin tilanteisiin liikenteessä. Onnettomuusvaara. Mukauta ajotapasi liikennetilanteiden mukaan. Tarkkaile liikennettä, ole koko ajan valmiina ohjaamaan ja jarruttamaan ja toimi tilanteen edellyttämällä tavalla.

Lisäksi noudatetaan vakionopeussäätöä, etäisyysäättöä ja Assisted Driving -järjestelmää koskevia ohjeita.

Lisätietoa:

- ▷ Vakionopeussäätö, katso sivu [226](#).
- ▷ Etäisyysäättö, katso sivu [229](#).
- ▷ Assisted Driving, katso sivu [234](#).

Toiminnon edellytykset

- ▷ Vakionopeussäädin ja etäisyysäättö ovat käytössä.
- ▷ Ajettaessa moottoritiellä tai vastaavalla tiellä.

- ▶ Navigointijärjestelmä: Navigointi on aktivoitu.
Käytettäessä navigointiohjelmistoa Apple CarPlayn tai Android Auton kautta voi esiintyä toimintarajoituksia, esim. poikkeamia navigointiohjeissa.
- ▶ Toiminnon tulee olla käytettävissä maassa, jossa autolla ajetaan.
- ▶ Vetokoukku: Perävaunun tai takatelineen käyttö on asetettava monitoiminäytössä käyttötarkoituksesta riippuen.
Perävaunun tai takatelineen käyttö, katso sivu 320.

Nopeuden automaattinen mukautus reittiin

1. "MENU"
2. "Ajon. sovellukset"
3. "Ajoasetukset"
4. "Kuljettajan apujärjestelmät"
5. "Ajo"
6. "Reitti- ja risteysavustin"
7. "Nopeus mukautetaan autom. matkan kulkuaan"

Kaarrenopeuden asettaminen

Maakohtaisista varusteista riippuen kaarreno-
peutta voi säätää.

1. "MENU"
2. "Ajon. sovellukset"
3. "Ajoasetukset"
4. "Kuljettajan apujärjestelmät"
5. "Ajo"
6. "Reitti- ja risteysavustin"
7. "Kaarrenopeus"
8. Valitse haluamasi asetus.

Näytöt mittaristossa

Varustelusta ja maakohtaisista varusteista riip-
puen järjestelmän tiedot näkyvät Assisted

View -näkyvässä mittariston näytön keskialu-
eella.

Lisätietoa:

Assisted View, katso sivu 160.

Järjestelmän rajat

Maakohtaisista varusteista riippuen tai riip-
puen maasta, jossa auto parhaillaan liikkuu,
toiminto ei välttämättä ole käytettävissä.

Järjestelmä ei reagoi edessä olevan reitin kul-
kuun tai se reagoi vain rajoitetusti, jos navi-
gointijärjestelmä ei pysty määrittämään auton
sijaintia yksiselitteisesti.

Lisäksi noudatetaan vakionopeussäätöä, etäi-
syyssäätöä, Assisted Driving- ja Speed Limit
Assist -järjestelmiä koskevia rajoja.

Liikennevalojen tunnistus

Periaate

Liikennevalojen tunnistus tukee kuljettajaa
punaisiin liikennevaloihin pysähtymisessä ja
muistuttaa kuljettajaa, kun ajon jatkaminen on
mahdollista.

Yleistä

Punaisten valojen tunnistukseen käytetään si-
sätaustapeilin kameraa.

Järjestelmä käyttää myös Driver Attention Ca-
mera -kameraa ja navigointijärjestelmään tal-
lennettuja tietoja.

Tunnistetut punaiset liikennevalot näytetään
mittaristossa ja ne voidaan huomioida ajon ai-
kana manuaalisesti tai automaattisesti asetuk-
sista riippuen.

Turvallisuusohje

VAROITUS

Järjestelmä ei vapauta kuljettajaa liikennetilanteiden oikean arvioinnin vastuusta. Järjestelmärajoitusten vuoksi se ei voi reagoida itsenäisesti kaikkiin tilanteisiin liikenteessä. Onnettomuusvaara. Mukauta ajotapasi liikennetilanteiden mukaan. Tarkkaile liikennettä, ole koko ajan valmiina ohjaamaan ja jarruttamaan ja toimi tilanteen edellyttämällä tavalla.

Yleiskuvaus

Ohjauspyörän painike

Painike Toiminto

SET

Tunnistettujen liikennevalojen huomioiminen manuaalisesti.

Tunnistimet

Järjestelmää ohjataan tuulilasien takana sijaitsevan kameran avulla.

Toiminnon edellytykset

- ▷ Vakionopeussäädin ja etäisyyssäätö ovat käytössä.
- ▷ Nopeus korkeintaan noin 80 km/h.
- ▷ Toiminnon tulee olla käytettävissä maassa, jossa autolla ajetaan.

Liikennevalojen tunnistuksen säätäminen

1. "MENU"
2. "Ajon. sovellukset"
3. "Ajoasetukset"
4. "Kuljettajan apujärjestelmät"
5. "Ajo"

6. "Reitti- ja risteysavustin"
7. "Pysähtyy liikennevaloihin"
8. Valitse haluamasi asetus:
 - ▷ "Mukautuva": Tunnistetut liikennevalot huomioidaan mahdollisuuksien mukaan automaattisesti.
 - ▷ "Manuaalinen": Tunnistetut liikennevalot voi huomioida manuaalisesti.
 - ▷ "Pois": Liikennevalojen tunnistuksen kytkeminen pois käytöstä.

Liikkeellelähtömuistutuksen ottaminen käyttöön / poistaminen käytöstä

Kun liikkeellelähtömuistutus on käytössä, järjestelmä antaa optisen ja tarvittaessa akustisen muistutuksen, kun valo vaihtuu vihreäksi ja ajoa voi jatkaa.

1. "MENU"
2. "Ajon. sovellukset"
3. "Ajoasetukset"
4. "Kuljettajan apujärjestelmät"
5. "Ajo"
6. "Reitti- ja risteysavustin"
7. "Liikkeellelähtömuistutus"

Näytöt mittaristossa

Symboli Merkitys



Punainen liikennevalo havaittu.

Kun käyttöäönnoton jälkeen näkyviin tulee vihreä valintamerkki, auto jarruttaa pysähdyksiin saakka.



Vihreä liikennevalo havaittu.

Symboli Merkitys



Harmaa liikennevalo: Järjestelmän toiminta on keskeytynyt.

Jos näkyviin tulee harmaa liikennevalo ja punainen rasti, sitä ei voi ottaa käyttöön.



Tunnistetun liikennevalon voi huomioida painamalla SET-painiketta. Käyttöänonoton jälkeen näyttöön tulee vihreä valintamerkki.

Järjestelmän rajat

Seuraavissa tilanteissa liikennevalojen tunnistuksessa saattaa olla rajoituksia:

- ▷ Kun esim. muut ajoneuvot peittävät liikennevalot.
- ▷ Monikaistaisessa risteyksessä, jossa on useita liikennevaloja.

Lisätietoa:

Tunnistimien järjestelmärajat, katso sivu [43](#).

Pelastusväylän automaattinen muodostaminen

Periaate

Pelastusväylän automaattinen muodostaminen auttaa moottoriteillä tai vastaavilla teillä ruuhkassa ajettaessa pelastusväylän muodostamisessa.

Yleistä

Kun järjestelmä tunnistaa ruuhkatilanteen, monitoiminäyttöön tulee keskusvalvontaviesti. Tilanteesta riippuen auto ohjataan pelastusväylän muodostamista varten nykyisen ajokaistan sisällä vasemmalle tai oikealle.

Järjestelmä käyttää Assisted Driving -järjestelmän tunnistimia.

Turvallisuusohje

VAROITUS

Järjestelmä ei vapauta kuljettajaa liikennetilanteiden oikean arvioinnin vastuusta. Järjestelmärajoitusten vuoksi se ei voi reagoida itsenäisesti kaikkiin tilanteisiin liikenteessä. Onnettomuusvaara. Mukauta ajotapasi liikennetilanteiden mukaan. Tarkkaile liikennettä, ole koko ajan valmiina ohjaamaan ja jarruttamaan ja toimi tilanteen edellyttämällä tavalla.

Lisäksi noudatetaan Assisted Driving -järjestelmää koskevia ohjeita.

Lisätietoa:

Assisted Driving, katso sivu [234](#).

Toiminnon edellytykset

- ▷ Assisted Driving on käytössä.
Assisted Driving, katso sivu [234](#).
- ▷ Ruuhkatilanne on havaittu.
- ▷ Ajettaessa moottoriteillä tai vastaavalla tiellä.
- ▷ Kaistan raja on havaittu.
- ▷ Toiminnon tulee olla käytettävissä maassa, jossa autolla ajetaan.

Pelastusväylän automaattisen muodostamisen ottaminen käyttöön / poistaminen käytöstä

1. "MENU"
2. "Ajon. sovellukset"
3. "Ajoasetukset"
4. "Kuljettajan apujärjestelmät"
5. "Ajo"
6. "Assisted Driving"
7. "Pelastusväyläavustin"

Näytöt mittaristossa

Varustelusta ja maakohtaisista varusteista riippuen järjestelmän tiedot näkyvät Assisted View -näkyvässä mittariston näytön keskialueella.

Lisätietoa:

Assisted View, katso sivu [160](#).

Järjestelmän rajat

Voimassa ovat Assisted Driving -järjestelmärajat.

Lisätietoa:

Assisted Driving, katso sivu [234](#).

Pysäköinti

Auton varusteet

Tässä luvussa kuvataan tällä hetkellä ja jatkossa mallikohtaisesti saatavissa olevia varusteita, järjestelmiä ja toimintoja, joita ei välttämättä ole omassa autossasi.

Lisätietoa:

Ajoneuvon varusteet, katso sivu 8.

Pysäköintiavustinjärjestelmät

Yleistä

Pysäköintiavustinjärjestelmiin kuuluu erilaisia yksittäisiä järjestelmiä. Yksittäiset järjestelmät avustavat pysäköitessä, ahtaisiin paikkoihin ajettaessa tai peruutettaessa avustintoinnoilla, tunnistimilla ja erilaisilla kameranäkymillä.

Lisätietoa:

- ▷ Peruutuskamera, katso sivu 253.
- ▷ Puoliautomaattinen kameraperspektiivi, katso sivu 253.
- ▷ Automaattinen kameraperspektiivi, katso sivu 253.
- ▷ Sivunäkymä, katso sivu 254.
- ▷ 3D-näkymä, katso sivu 254.
- ▷ Vetokoukunäkymä, katso sivu 255.
- ▷ Autonpesulinjanäkymä, katso sivu 255.
- ▷ Panoraamanäkymä, katso sivu 255.
- ▷ Kytentäkohdat, katso sivu 256.
- ▷ Oven avautumiskulma, katso sivu 257.
- ▷ Remote 3D View, katso sivu 257.
- ▷ Park Distance Control, katso sivu 258.
- ▷ Active Park Distance Control, katso sivu 261.

- ▷ Liikkeellelähdön valvonta, katso sivu 262.
- ▷ Pysäköintiavustin, katso sivu 264.
- ▷ Siirtoavustin, katso sivu 269.
- ▷ Etäkäyttö, katso sivu 273.
- ▷ Peruutusavustin, katso sivu 273.
- ▷ Perävaunuavustin, katso sivu 318.

Turvallisuusohje

VAROITUS

Järjestelmä ei vapauta kuljettajaa liikennetilanteiden oikean arvioinnin vastuusta. Järjestelmärajoitusten vuoksi se ei voi reagoida itsenäisesti kaikkiin tilanteisiin liikenteessä. Onnettomuusvaara. Mukauta ajotapasi liikennetilanteiden mukaan. Tarkkaile liikennettä, ole koko ajan valmiina ohjaamaan ja jarruttamaan ja toimi tilanteen edellyttämällä tavalla.

Yleiskuvaus

Painike autossa

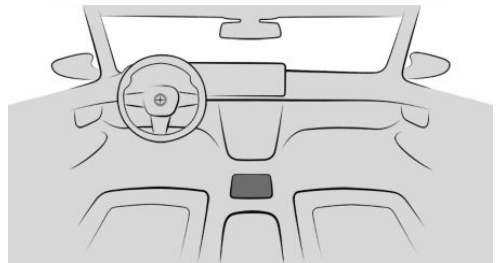

Pysäköintiavustimen painike

Tunnistimet

Pysäköintiavustajajärjestelmiä ohjataan seuraavilla tunnistimilla:

- ▷ Ultraäänitunnistimet etu- ja takapusku-reissa.
- ▷ Ultraäänianturit sivuilla.
- ▷ Tutkatunnistimet sivuilla, edessä.
- ▷ Tutkatunnistimet sivuilla, takana.
- ▷ Etukamera.
- ▷ Ulkopeilien kamerat.
- ▷ Peruutuskamera.

Lisätietoa:

Auton tunnistimet, katso sivu [43](#).

Käyttötapa

Kamerapohjaisia yksittäisiä järjestelmiä käytetään monitoiminäytön työkalurivien avulla. Kameranäkymät voidaan aktivoida valitsemalla vastaava symboli.

Pysäköintivalikossa voi määrittää yksilölliset asetukset osalle pysäköintiavustimista.

Pysäköintivalikon avaaminen

1. "MENU"
2. "Ajon. sovellukset"
3. "Ajoasetukset"
4. "Kuljettajan apujärjestelmät"
5. "Pysäköinti"
6. Valitse haluamasi asetukset.

Näyttö

Periaate

Pysäköintiavustajajärjestelmien näyttö tukee pysäköintiä ja paikoittamista näyttämällä Park Distance Control -järjestelmän näytön ja erilaisia kameraperspektiivejä.

Yleistä

Varustetason mukaan yksi tai useampi kamera muodostaa näkymän alueesta halutuista perspektiiveistä.

Näkymän mukaan auton ympäristö näytetään kokonaan tai osittain.

Maakohtaisista varusteista riippuen näytetään automaattinen tai puoliautomaattinen kamera-perspektiivi.

Näytön kytkeminen päälle / pois päältä

Yleistä

Pysäköintiavustajajärjestelmien näyttö sammuu automaattisesti, kun ajetaan eteenpäin tai jos tietty matka tai nopeus ylitetään.

Peruutusvaihteella

Näyttö kytkeytyy automaattisesti päälle, kun valitsinvivun asento R kytketään ajovalmiuden ollessa päälle kytkettynä.

Pysäköintiavustimen painikkeella



Paina painiketta.

iDriven avulla

1. "MENU"
2. "Ajon. sovellukset"
3. "Pysäköinti"

Näyttö mittaristossa

Jonkin pysäköintiavustinjärjestelmän, kuten Park Distance Control -järjestelmän tai pysäköintiavustimen, näyttö tulee näkyviin mittaristoon.

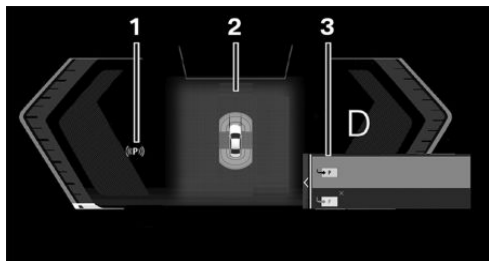

- 1 Pysäköintiavustajajärjestelmien tila
- 2 Assisted View
- 3 Valintavalikko

Näyttö monitoiminäytössä

Yleistä

Monitoiminäytön näkymä vaihtelee aktivoitua pysäköintiavustajajärjestelmästä ja varusteista riippuen.

Apunäkymä

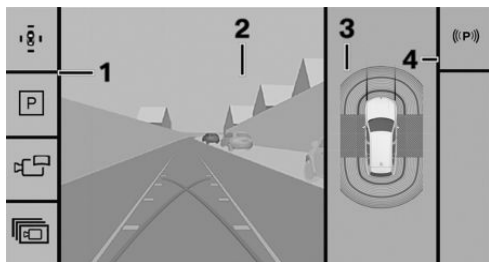

- 1 Toimintorivi, vasen
- 2 Kameran kuva
- 3 Valintaikkuna
- 4 Toimintorivi, oikea

Pysäköintinäyttö

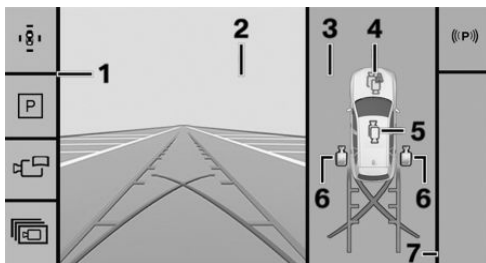



- 1 Toimintorivi, vasen
- 2 Kameran kuva
- 3 Valintaikkuna
- 4 Automaattiset kameraperspektiivit
- 5 Puoliautomaattinen kameraperspektiivi
- 6 Sivunäkymä
- 7 Toimintorivi, oikea

Toimintorivi, vasen

Vasemmanpuoleiselta työkaluriviltä voi varustelusta riippuen valita erilaisia näkymiä ja ase-
tuksia.

- ▷ "Pysäköintinäyttö"
Varusteista riippuen kamerakuvat tai Park Distance Control -näkymä tulevat näkyviin.
- ▷ "Avustinnäyttö"
Näytössä näkyy auton tyylitelty näkymä ylhäältä katsottuna.
- ▷ "Panoraam.näyttö"
Risteävä liikenne näkyy näytössä.
- ▷ "Lisää"
 - ▷ "3D-näkymä"
Näyttöön avautuu kolmiulotteinen näkymä.
 - ▷ "Vetokoukun näyttö"
Zoomauksen vetokoukkuun voi ottaa käyttöön.
 - ▷ "Pesukatunäyttö"

Autonpesukoneeseen ajamista voi helpottaa oman ajokaistan näytöllä.

- ▶  "Kameran puhdistus"
Tarvittaessa etukameran ja peruutus-
kameran puhdistuksen voi kytkeä käyt-
töön.
- ▶  "Asetukset"
Pysäköintivalikossa voi tehdä asetuksia.

Toimintorivi, oikea

Oikeanpuoleisella työkalurivillä näytetään py-
säköintiavustimen toiminnot:





- ▶ Pysäköintiavustajajärjestelmien tila.
- ▶ Käytettävissä olevat pysäköintiavustimen
pysäköintitavat.
- ▶ Peruutusavustimen toiminnot.
- ▶ Siirtoavustimen toiminnot.
- ▶ Perävaunuavustimen toiminnot.
- ▶ Lisätietoa virhetoimintojen kohdalla.

Pysäköintiavustajajärjestelmien tila

Näytössä ovat seuraavat pysäköintiavustaja-
järjestelmien tilat:

- ▶ Pysäköintiavustin.
- ▶ Ohjelmoitavan reitin ajoavustin.
- ▶ Peruutusavustin.
- ▶ Perävaunuavustin.

Symbolit näkyvät monitoiminäytön oikealla
työkalurivillä ja mittariston tila-alueella. Moni-
toiminäytössä näkyy symbolin lisäksi viesti.

Sym- boli	Merkitys
	Symbolin merkitykset ovat: Ei pysäköintiavustajajärjestelmien tarjousten hakua. Muita pysäköintiavustajajärjestel- miä ei ole käytettävissä. Pysäköintiavustajajärjestelmät eivät toimi.
	Pysäköintiavustajajärjestelmien tar- jousten haku on aktiivinen.
	Valkoinen: Käytössä oleva toimen- pide on valittu, mutta sitä ei ole suoritettu. Toimintaedellytykset ei- vät täyty tai toiminnon käyttöönotto on päättynyt. Vihreä: Pysäköintiavustajajärjes- telmä on aktiivinen. Toiminnot ote- taan käyttöön järjestelmän aktivoin- nin mukaan.
	Ohjelmoitavan reitin ajoavustin tal- lentaa tallennettavan liikkeen muist- tiin.

Lisänäytöt

Yleistä

Pysäköintiavustajajärjestelmien näyttöön tule-
vassa kamerakuvassa voi olla lisänäyttöjä, ku-
ten pysäköinnin apulinjat, joiden avulla pysä-
köinti ja auton siirtäminen on helpompaa.

Lisänäyttöjen kytkeminen päälle / pois päältä

Useita lisänäyttöjä voi olla aktiivisina samanai-
kaisesti.

1. "MENU"
2. "Ajon. sovellukset"
3. "Ajoasetukset"
4. "Kuljettajan apujärjestelmät"

5. "Pysäköinti"
6. Valitse haluamasi asetus.

Pysäköinnin apulinjat

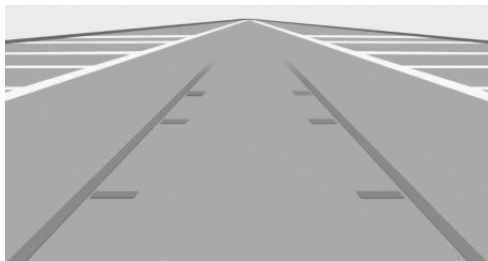

Apulinjat auttavat arvioimaan tarvittavan tilan tasaisella alustalla pysäköitäessä tai ahtaan tilaan ajettaessa.

Ohjauspyörän kääntämisestä riippuen apulinjat sovitetaan jatkuvasti ohjauspyörän liikkeen mukaan.

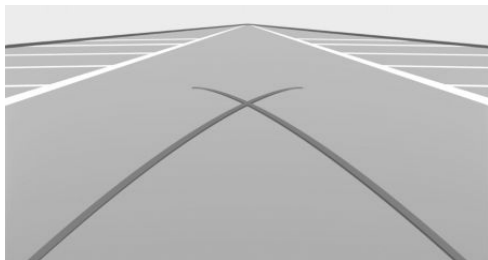

Kääntöympyrälinjat voidaan näyttää kameran kuvassa vain yhdessä apulinjojen kanssa.

Linjat osoittavat pienimmän mahdollisen kääntöympyrän tasaisella alustalla.

Ohjauspyörää tietyllä tavalla käännettäessä näkyy vain yksi kääntöympyrälinja.

Pysäköinnin apulinjojen käyttö

1. Aja auto sellaiseen kohtaan, että punainen kääntöympyrälinja johtaa pysäköintiruudun rajalle.
2. Käänä ohjauspyörää siten, että vihreä apulinja peittää vastaavan kääntöympyrälinjan.

Estemerkintä

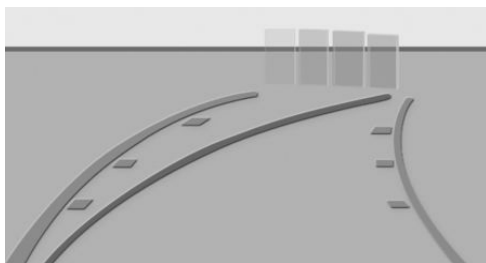

Anturit tunnistavat esteet.

Park Distance Control -järjestelmän tunnistamat esteet näkyvät kamerakuvassa merkeinä.

Estemerkintöjen etäisyyttä portaittain ilmaisevat värit ovat vihreä, keltainen ja punainen.

Toiminnon rajoitukset

Järjestelmän käyttö on rajoitettu seuraavissa tilanteissa:

- ▷ Oven ollessa auki.
- ▷ Tavaratilan ollessa auki.
- ▷ Ulkopeilien ollessa käännettyinä koria vasten.

Harmaat, symbolilla varustetut alueet kameran kuvassa esittävät alueita, joita ei sillä hetkellä näytetä, esim. avattu ovi.

Järjestelmän rajat

Turvallisuusohje

VAROITUS

Järjestelmässä on tietyjä rajoituksia, joiden takia se saattaa reagoida väärin tai ei lainkaan. Tämä aiheuttaa onnettomuusvaaran tai aineellisten vahinkojen vaaran. Noudata järjestelmän rajoja koskevia ohjeita ja reagoi itse tarvittaessa aktiivisesti.

Tunnistimien järjestelmäraajat

Lisätietoa:

Auton tunnistimet, katso sivu [43](#).

Näkymättömissä olevat alueet

Kamera ei näe auton alla olevaa aluetta.

Esteiden havaitseminen

Järjestelmä ei tunnista erittäin matalia esteitä tai korkealla sijaitsevia, ulkonevia osia, esim. seinien ulokkeita.

Monitoiminäytössä näkyvät kohteet saattavat olla lähempänä kuin miltä näyttää. Älä aliarvioi kohteiden etäisyyttä monitoiminäytön avulla.

Ylipitkä kuorma, takateline tai perävaunu voi rajoittaa kameran tunnistusalueetta.

Toimintahäiriö

Kameran puuttuminen näkyy monitoiminäytössä.

Puuttuvan kameran tunnistusalue näkyy monitoiminäytössä harmaana.

Peruutuskamera

Periaate

Peruutuskamera avustaa peruuttaen pysäköintiä ja auton siirtämistä. Monitoiminäytössä näkyy auton takana oleva alue.

Näytössä voidaan lisäksi näyttää lisämerkin­toja, kuten pysäköinnin apulinjat ja estemerkin­nät.

Yleistä

Noudata luvussa Pysäköintiavustajajärjestelmä annettuja ohjeita.

Toiminnon edellytykset

- ▶ Tavaratila on suljettu kokonaan.
- ▶ Kameran alue on puhdas ja vapaa.

Peruutuskamera pois käytöstä

Jos peruutuskamera on kytketty pois käytöstä esimerkiksi tavaratilan ollessa auki, kamera­kuva näkyy harmaana.

Puoliautomaattinen kameraperspektiivi

Periaate

Pysäköintisuunnasta ja valitusta valitsinvivun asennosta riippuen näytetään kiinteä kamera­perspektiivi auton edessä ja takana olevilla alueilla.

Yleistä

Noudata luvussa Pysäköintiavustajajärjestelmä annettuja ohjeita.

Automaattiset kameraperspektiivit

Periaate

Automaattinen kameraperspektiivi näyttää ohjauksesta riippumattonta kuvaa jokaiseen suuntaan.

Tämä perspektiivi mukautuu kuhunkin ajotilan­teeseen.

Yleistä

Kun järjestelmä havaitsee esteitä, näkymä vaihtuu alueen kiinteään näkymään pusku­rin edestä tai takaa tai näkymä vaihtuu tar­vittaessa sivusuuntaisen pysäköintietäisyyden valvontaan.

Kun peruutusvaihe kytketään, automaatti­sesta kameraperspektiivistä poistutaan tarvit­taessa ja järjestelmä ottaa käyttöön puoliauto­maattisen kameraperspektiivin taakse. Valitse tarvittaessa automaattinen kameranäkymä, kun peruutusvaihe on kytketty. Automaattinen

kameranäkymä on tällöin aktiivinen pysäköintiäessä.

Noudata luvussa Pysäköintiavustajajärjestelmä annettuja ohjeita.

Sivusuuntainen pysäköintiäessäyden valvonta

Periaate

Sivusuuntainen Park Distance Control tulee automaattisesti näkyviin, kun automaattinen kameraperspektiivi kytketään päälle. Toiminto näyttää auton vieressä olevat esteet.

Yleistä

Noudata luvussa Pysäköintiavustajajärjestelmä annettuja ohjeita.

Näyttö



Näytössä esitetään auton sivulla olevat esteet, jotta autoa voidaan suojata sivutörmäyksiltä.

- ▷ Ei merkintöjä: Esteitä ei ole havaittu.
- ▷ Värikköiset merkinnät: Varoittavat havaituista esteistä.

Järjestelmän rajat

Järjestelmä näyttää vain kiinteät esteet, jotka tunnistimet ovat aikaisemmin havainneet auton ajaessa niiden ohi.

Järjestelmä ei tunnista, onko este siirtynyt. Sen vuoksi näytön merkinnät eivät enää näy jonkin ajan kuluttua näytössä auton pysähtyessä.

Alue auton ympärillä on määritettävä uudelleen.

Sivunäkymä

Periaate

Sivunäkymä auttaa sijoittamaan auton suhteessa jalkakäytävän reunakiveen tai muihin sivulla oleviin esteisiin näyttämällä kuvaa auton ympäristöstä.

Yleistä

Sivunäkymä näyttää kuvaa takaa eteen ja keskittyy vaaran uhatessa automaattisesti mahdollisiin esteisiin.

Sivunäkymän voi valita auton oikealta tai vasemmalta sivulta.

Noudata luvussa Pysäköintiavustajajärjestelmä annettuja ohjeita.

3D-näkymä

Periaate

Kun 3D-näkymä on valittuna, monitoiminäytössä näkyy kiertorata.

Määritetyt perspektiivit voi valita kiertoradalta.

Yleistä

Senhetkinen perspektiivi merkitään kamerasymbolilla.

Sulje toiminto valitsemalla toinen kameratoiminto vasemmasta työkalurivistä.

Noudata luvussa Pysäköintiavustajajärjestelmä annettuja ohjeita.

Vetokoukunäkymä

Periaate

Vetokoukun kiinnittämisen helpottamiseksi voidaan vetokoukun alue näyttää suurennettuna kuvana.

Yleistä

Ota kuva-alueita suurentaessasi huomioon, että kaikki esteet eivät välttämättä enää näy kuvan alueella.

Noudata luvussa Pysäköintiavustajajärjestelmä annettuja ohjeita.

Vetokoukun näkymän kytkeminen käyttöön / pois käytöstä



1. Paina painiketta.
2. "Lisää"
3. "Vetokoukun näyttö"

Näyttö

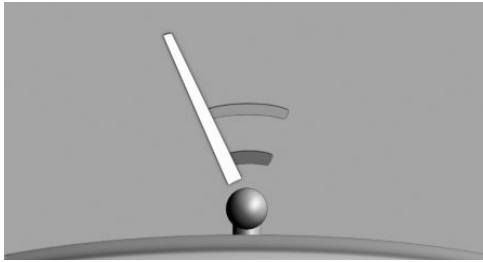

Kaksi staattista ympyrän segmenttiä osoittaa perävaunun etäisyyden vetokoukusta.

Ohjauspyörän kääntymästä riippuva lähestymislinja auttaa hahmottamaan perävaunun ja vetokoukun.

Autonpesulinjanäkymä

Periaate

Autonpesulaitteiston näkymä avustaa ajettaessa auto pesulaitteeseen.

Yleistä

Noudata luvussa Pysäköintiavustajajärjestelmä annettuja ohjeita.

Autonpesulaitteiston näkymän kytkeminen käyttöön / pois käytöstä



1. Paina painiketta.
2. "Lisää"
3. "Pesukatu näyttö"

Näyttö

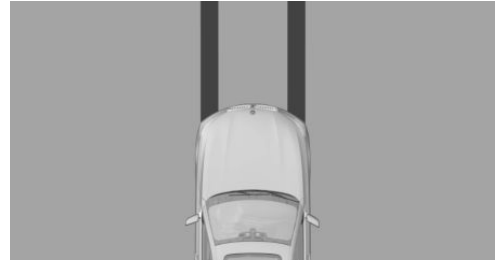

Autonpesukoneeseen ajamisen helpottamiseksi näytetään oma ajokaista.

Panoraamanäkymä

Periaate

Panoraamanäkymä näyttää sivulta tulevan liikenteen normaalia aiemmin esim. risteyksissä ja parkkihalleista ulos ajettaessa.

Yleistä

Normaalitilanteessa kuljettajan istuimelta voi havaita vasta hyvin myöhään sellaiset tienkäyttäjät, jotka jäävät sivulla olevien esteiden taakse. Näkyvyyden parantamiseksi etukamera ja peruutuskamera tarkkailevat auton sivuilla olevia alueita.

Kameran kuva on joillakin alueilla voimakkaasti vääristynyt, joten se ei sen vuoksi sovellu etäisyyskäsien arviointiin.

Varusteista riippuen toimintoa voi käyttää eteenpäin ajettaessa tai peruutettaessa.

Noudata luvussa Pysäköintiavustajajärjestelmä annettuja ohjeita.

Tunnistimet

Järjestelmää ohjataan seuraavilla kameroilla:

- ▷ Peruutuskamera.
- ▷ Varustelusta riippuen: Etukamera.

Panoraamanäkymän kytkeminen käyttöön / pois käytöstä



1. Paina painiketta.
2. "Panoraam.näyttö"

Näyttö



Kuvaruudussa näkyvät keltaiset viivat kuvaavat oman auton puskureita.

Valitusta valitsinvivun asennosta riippuen näytetään peruutuskameran tai etukameran näkymä.

Kytkentäkohdat

Periaate

Voit tallentaa kytkentäpisteitä paikkoihin, joissa haluat panoraamanäkymän kytkeytyvän automaattisesti.

Yleistä

Voit tallentaa korkeintaan kymmenen kytkentäpistettä.

Maakohtaisten varusteiden mukaan kytkentäpisteitä voi käyttää ajettaessa eteenpäin ja peruutettaessa.

Noudata Panoraamanäkymä-luvussa annettuja ohjeita.

Toiminnon edellytykset

- ▷ GPS-signaali pitää vastaanottaa.
- ▷ BMW-tunnuksen tai kuljettajan profiilin on oltava käytössä.
- ▷ Ajosuunnan, valitsinvivun asennon ja kulman on vastattava tallennettua kytkentäpistettä.

Kytkentäpisteiden tallentaminen

1. Aja autolla paikkaan, jossa järjestelmän tulee käynnistyä ja pysähtyä.



2. Paina painiketta.
 3. "Panoraam.näyttö"
 4. "Aktivoitikohta"
- Näytössä näkyy senhetkinen sijainti.
5. "Tallenna aktivoitikohta"

Kytkentäpisteet otetaan käyttöön, ja esim. seuraavat tiedot tallennetaan:

- ▷ Paikkakunta.
- ▷ Paikkakunta ja kadunnimi.
- ▷ GPS-koordinaatit.

Automaattisesti luodut paikkakunta- ja katutiedot voidaan nimetä uudelleen.

Kytkeänpisteiden käyttäminen

Kytkeänpisteiden käyttöön voi kytkeä toimintaan ja pois toiminnasta.

1. "MENU"
2. "Ajon. sovellukset"
3. "Ajoasetukset"
4. "Kuljettajan apujärjestelmät"
5. "Pysäköinti"
6. "GPS-pohjainen"

Kytkeänpisteiden muokkaaminen

Yksittäiset tai kaikki kytkeänpisteet voidaan nimetä uudelleen tai poistaa.



1. Paina painiketta.
2. "Panoraam.näyttö"
3. "Akt.kohtien hallinta"

Kaikkien tallennettujen kytkeänpisteiden luettelo näytetään.

4. Valitse haluamasi asetus.

Oven avautumiskulma

Periaate

Varusteista riippuen oven avautumiskulman näyttö tulee automaattisesti näkyviin.

Kun estemerkintä on käytössä, pysäköintinäyttö näyttää mahdolliset kiinteät esteet, jotka rajoittavat oven avautumiskulmaa.

Järjestelmä ei varoita lähestyvistä muusta liikenteestä.

Yleistä

Noudata luvussa Pysäköintiavustajajärjestelmä annettuja ohjeita.

Näyttö

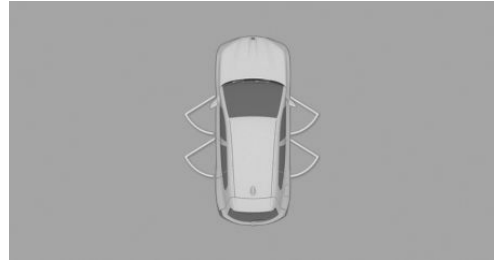

Ovien suurin avautumiskulma näytetään valitsinvivun ollessa asennossa P.

Järjestelmän rajat

Teknisistä syistä auton ympäristö näkyy vääristyneenä.

Vaikka oven avautumiskulman näyttö ei monitoiminäytössä mene päällekkäin muiden kohteiden kanssa, pysäköi muiden kohteiden vieren varovaisuutta noudattaen.

Perspektiivistä johtuen ovat korkeammalla sijaitsevat kohteet, ulkonevat kohteet mahdollisesti lähempänä, kuin mitä ne näyttävät monitoiminäytössä olevan.

Remote 3D View

Periaate

BMW sovellus ja pysäköintinäytön kamerakuvat, esim. automaattiset kameraperspektiivit, mahdollistavat auton ympäristön näyttämisen mobiilipäätelaitteessa.

Toiminto näyttää tilannekuvan.

Yleistä

Tietosuojasysteistä toiminnon voi suorittaa vain kolme kertaa kahdessa tunnissa.

Noudata luvussa Pysäköintiavustajajärjestelmä annettuja ohjeita.

Tunnistimet

Järjestelmää ohjataan seuraavilla kameroilla:

- ▷ Etukamera.
- ▷ Ulkokeilien kamerat.
- ▷ Peruutuskamera.

Toiminnon edellytykset

- ▷ Tiedonsiirron on oltava aktiivisena.
Tietosuoja, katso sivu 73.
- ▷ BMW sovellus on ensin asennettava mobiililaitteeseen.
- ▷ ConnectedDrive-maat: BMW tunnuksen ja olemassa olevan ConnectedDrive-tilin tulee olla aktivoituna.
BMW-tunnus / kuljettajan profiilit, katso sivu 74.

Remote 3D View'n ottaminen käyttöön / poistaminen käytöstä

Toiminnon voi kytkeä käyttöön tai pois käytöstä erikseen tai yhdessä muiden toimintojen kanssa.

1. "MENU"
2. "Ajon. sovellukset"
3. "Järjestelmäasetukset"
4. "Tietosuoja"
5. Valitse haluamasi asetus.

Aktivoinnin jälkeen Remote 3D View'n voi avata BMW sovelluksessa.

Toiminnon rajoitukset

Toimintoa ei voi käyttää esim. seuraavissa tilanteissa tai se on vain rajoitetusti käytettävissä:

- ▷ Oven tai tavaratilan ollessa auki. Himmeät pinnat näytössä osoittavat alueet, joita järjestelmä ei voi tunnistaa.
- ▷ Ulkokeilil on käännetty käsin koria vasten.

- ▷ Autossa suoritetaan muita kameratoimintoja.
- ▷ Auto liikkuu kävelynopeutta nopeammin.
- ▷ Kun internet-yhteys puuttuu tai se on heikko.

Park Distance Control

Periaate

Park Distance Control tukee pysäköintiä. Auton edessä tai takana olevista esteistä ilmoitetaan äänimerkeillä ja näkyvillä varoituksilla.

Sivuilla olevien ultraäänitunnistimien havaitsemista esteistä saatetaan ilmoittaa.

Yleistä

Järjestelmän toimintasäde on esteen tyypistä ja ympäristöstä riippuen noin 2 m.

Varoitus annetaan äänimerkillä törmäysvaaran uhatessa, kun etäisyys kohteeseen on noin 70 cm.

Kun kohteet ovat auton takana varoitus annetaan äänimerkillä, kun etäisyys on noin 1,50 m.

Noudata luvussa Pysäköintiavustajajärjestelmä annettuja ohjeita.

Turvallisuusohjeet

VAROITUS

Järjestelmä ei vapauta kuljettajaa liikennetilanteiden oikean arvioinnin vastuusta. Järjestelmärajoitusten vuoksi se ei voi reagoida itsenäisesti kaikkiin tilanteisiin liikenteessä. Onnettomuusvaara. Mukauta ajotapasi liikennetilanteiden mukaan. Tarkkaile liikennettä, ole koko ajan valmiina ohjaamaan ja jarruttamaan ja toimi tilanteen edellyttämällä tavalla.

VAROITUS

Kun Park Distance Control on aktivoituna, varoitus saattaa tulla viiveellä ajettaessa suurella nopeudella. Tämä aiheuttaa loukkaantumisaaran ja aineellisten vahinkojen vaaran. Vältä ajamasta kohdetta kohti suurella nopeudella. Vältä nopeita liikkeellelähtöjä, kun pysäköintietäisyyden valvontajärjestelmää ei ole vielä kytketty.

Tunnistimet

Järjestelmää ohjataan seuraavilla tunnistimilla:

- ▷ Ultraäänitunnistimet etu- ja takapusku-reissa.
- ▷ Ultraäänianturit sivuilla.

Park Distance Control -toiminnon kytkeminen päälle / pois päältä

Järjestelmän kytkeminen automaattisesti toimintaan

Järjestelmä kytkeytyy automaattisesti päälle seuraavissa tilanteissa:

- ▷ Kun valitsinvivun asento R kytketään ajovalmiuden ollessa kytkettynä.
- ▷ Lähestyttäessä havaittua estettä, kun nopeus on alle 4 km/h. Aktivoitumisetaisyys määräytyy aina tilanteen mukaan.

Automaattinen kytkeytyminen esteitä havaittaessa voidaan kytkeä käyttöön ja pois käytöstä.

1. "MENU"
2. "Ajon. sovellukset"
3. "Ajoasetukset"
4. "Kuljettajan apujärjestelmät"
5. "Pysäköinti"
6. "PDC:n automaattinen aktivointi"

Järjestelmän kytkeminen automaattisesti pois toiminnasta

Järjestelmä kytkeytyy automaattisesti pois käytöstä eteenpäin ajettaessa, kun tietty matka tai nopeus ylittyy.

Järjestelmän kytkeminen manuaalisesti käyttöön / pois käytöstä



Paina painiketta.

- ▷ Päällä: LED-valo palaa.
- ▷ Pois toiminnasta: LED-valo sammuu.

Kun peruutusvaihte on kytketty ja järjestelmä käynnistetään manuaalisesti, peruutuskameran kuva tulee näkyviin.

Maakohtaisista varusteista riippuen järjestelmää ei voi kytkeä manuaalisesti pois toiminnasta, kun peruutusvaihte on kytkettynä.

Akustinen varoitus

Yleistä

Kohteen läheneminen ilmaistaan jaksottaisilla äänimerkeillä. Jos esim. auton takana vasemmalla puolella havaitaan kohde, vasemmasta takakaiuttimesta kuuluu äänimerkki.

Etäisyyden pieneneminen kohteeseen ilmenee äänimerkkien tihentymisenä.

Jos etäisyys tunnistettuun kohteeseen on alle n. 20 cm, kuuluu jatkuva äänimerkki.

Jos kohteita on samanaikaisesti auton edessä ja takana, kun etäisyys on alle 20 cm, jatkuva merkkiäni kuuluu vuorotellen etu- ja takakaiuttimista.

Jaksottaiset äänet ja jatkuva merkkiäni kytkeytyvät pois toiminnasta, kun vaihteasento P kytketään.

Maakohtaisista varusteista riippuen jaksottaiset äänet sammuvat hetken kuluttua auton ollessa pysähtyneenä.

Äänimerkki aktivoituu uudelleen, kun kohde lähestyy auton ollessa paikallaan.

Äänvoimakkuuden säätö

Äänvaroituksen äänvoimakkuutta voi säätää.

1. "MENU"
2. "Ajon. sovellukset"
3. "Ajoasetukset"
4. "Kuljettajan apujärjestelmät"
5. "Pysäköinti"
6. "PDC-äänvoimakkuus"
7. Tee haluamasi säädöt.

Äänvaroituksen kytkeminen pois käytöstä

Maakohtaisista varusteista riippuen äänvaroituksen voi kytkeä pois käytöstä käynnissä olevan pysäköinnin kohdalla.

🔊 Kun olet aloittanut pysäköinnin, paina oikeanpuoleisen työkalurivin symbolia.

Seuraavan ajon yhteydessä äänivaroitus kytkeytyy automaattisesti takaisin toimintaan.

Optinen varoitus

Yleistä

Kohteen läheneminen näkyy monitoiminäytössä ja mittaristossa, kun järjestelmä otetaan käyttöön.

Etäämpänä olevat esteet näkyvät jo ennen kuin äänimerkki kuuluu.

Anturien tunnistusalue osoitetaan varjostetuilla rengasmaisilla alueilla. Vihreät, keltaiset ja punaiset värimerkinnot osoittavat, kun tunnistusalueella havaitaan esteitä.

Tilantarpeen parempaa arviointia varten näytetään näkymästä riippuen apulinjat, kääntöympyrälinjat ja estemerkinnot.

Kun varusteena on risteävän liikenteen varoitus: Varusteista riippuen näytössä voidaan varoittaa myös auton edestä ja takaa sivulta lähestyvistä ajoneuvoista.

Näytössä esitetään auton sivulla olevat esteet, jotta autoa voidaan suojata sivutörmäyksiltä.

Näyttö

Varusteiden mukaan varoitukset voidaan näyttää auton edessä, vieressä ja takana.

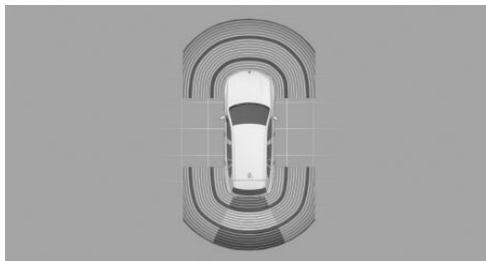

Näkymä auton takaa.

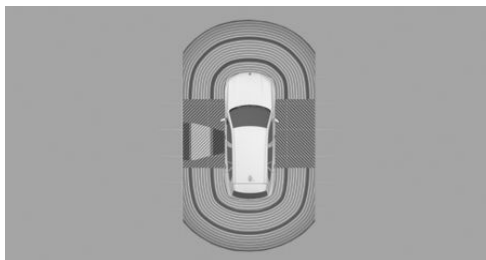

Näkymä auton vierestä.

- ▷ Varjostettu alue: Anturien tunnistusalue.
- ▷ Harmaa varjostettu alue: Tunnistusalueella ei havaittu esteitä.
- ▷ Varjostetun alueen värilliset merkit: Tunnistusalueella on havaittu esteitä.
- ▷ Katkeava varjostettu alue: Auton vieressä olevaa aluetta ei ole vielä havaittu.

Järjestelmän rajat

Yleistä

Sivutörmäyksiltä suojaava toiminto näyttää ai-noastaan kiinteät esteet, jotka tunnistimet ovat aikaisemmin havainneet auton ajaessa niiden ohi.

Järjestelmä ei tunnista, onko este siirtynyt. Sivulla olevat harmaat varjostetut pinnat häviävät näkyvistä jonkin ajan kuluttua auton ollessa paikallaan. Alue auton sivuilla on määritettävä uudelleen.

Noudata lisäksi luvussa Pysäköintiavustajajärjestelmät mainittuja järjestelmän rajoja.

Perävaunun vetäminen

Perävaunua vedettäessä tai perävaunun pistorasian ollessa käytössä Park Distance Control -järjestelmän takaosaa koskevat toiminnot kytkeytyvät pois käytöstä.

Varustetasosta ja maakohtaisista varusteista riippuen Park Distance Control -järjestelmän takaosaa koskevat toiminnot jäävät käyttöön, kun perävaunua vedetään.

Jos autossa käytetään soveltuvia polkupyörätelineitä, Park Distance Control -järjestelmän takaosan toimintoja voi edelleen käyttää.

Ajoneuvon vieressä olevia esteitä ei näytetä.



Symboli näkyy monitoiminäytössä.

Varustelusta riippuen tunnistimien tunnistusalue näkyy monitoiminäytössä tummennettuna.

Lisätietoa:

Perävaunun tai takatelineen käyttö, katso sivu [320](#).

Virheelliset varoitukset

Kun järjestelmän rajat saavutetaan, seurauksena voi olla aiheettomia varoituksia.

Voit vähentää virheellisiä varoituksia esimerkiksi autonpesulinjalla tarvittaessa kytkemällä pois käytöstä Park Distance Control -järjestelmän automaattisen kytkeytymisen esteiden tunnistuksen yhteydessä.

Toimintahäiriö



Symboli näkyy monitoiminäytössä.

Tunnistimien tunnistusalue ei näy monitoiminäytössä.

Näyttöön avautuu keskusvalvontaviesti.

Park Distance Control on lakannut toimimasta. Tarkastuta järjestelmä valmistajan Service-toimipisteessä, muussa valtuutetussa Service-toimipisteessä tai valtuutetussa ammattitaitoisessa korjaamossa.

Active Park Distance Control

Periaate

Akuutin törmäysvaaran yhteydessä Park Distance Control -jarrustustoiminto käynnistää hätäjarrutuksen.

Yleistä

Järjestelmärajotusten puitteissa törmäystä ei voida kaikissa tilanteissa estää.

Toiminto on käytettävissä peruutettaessa alle kävelynopeudella tai rullattaessa taaksepäin.

Jarrutus voidaan keskeyttää painamalla kaasupoljinta. Hätäjarrutusta ei tehdä.

Pysähdyksiin tehdyn hätäjarrutuksen jälkeen autoa voi vielä siirtää lähemmäksi estettä.

Paina kaasupoljinta kevyesti ja vapauta poljin.

Jos painat kaasupoljinta pidempään, auto lähtee liikkeelle. Voit aina jarruttaa myös itse.

Noudata luvussa Pysäköintiavustajajärjestelmä annettuja ohjeita.

Turvallisuusohjeet

VAROITUS

Järjestelmä ei vapauta kuljettajaa liikennetilanteiden oikean arvionnin vastuusta. Järjestelmärajotusten vuoksi se ei voi reagoida itsenäisesti kaikkiin tilanteisiin liikenteessä. Onnettomuusvaara. Mukauta ajotapasi liikennetilanteiden mukaan. Tarkkaile liikennettä, ole koko ajan valmiina ohjaamaan ja

jarruttamaan ja toimi tilanteen edellyttämällä tavalla.

VAROITUS

Vetokoukkuu käytettäessä avustusrjestelmä ei pysty reagoimaan oikein peitossa olevien anturien vuoksi. Tämä aiheuttaa onnettomuusvaaran tai aineellisten vahinkojen vaaran. Älä käytä avustinjärjestelmää perävaunua vedettäessä tai esim. polkupyörätelineen ollessa kiinnitettynä vetokoukkuun.

Tunnistimet

Järjestelmää ohjataan seuraavilla tunnistimilla:

- ▶ Ultraäänitunnistimet etu- ja takapuskureissa.
- ▶ Ultraäänianturit sivuilla.

Active Park Distance Control -toiminnon tilapäinen sammuttaminen

Hätäjarrutuksen jälkeen toiminnon voi monitoiminäytön kautta kytkeä tilapäisesti pois käytöstä.

1. "Este tunnistettu. Hätäjarrutus suoritettu."
2. "Poista aktiv. tilapäisesti"
Kun ajoa jatketaan kyseisissä ympäristöolosuhteissa, uutta hätäjarrutusta ei tehdä.

Seuraavan ajon yhteydessä järjestelmä kytkeytyy automaattisesti takaisin toimintaan.

Asetukset

Voit määrittää, mitkä auton alueet järjestelmä suojaa.

1. "MENU"
2. "Ajon. sovellukset"
3. "Ajoasetukset"
4. "Kuljettajan apujärjestelmät"

5. "Pysäköinti"
6. "Hätäjarrustustoiminto Active PDC"
7. Valitse haluamasi asetus.

Näyttö



Kun järjestelmä havaitsee esteen, näyttöön tulee siitä kertova symboli ja vastaava viesti.

Järjestelmän rajat

Yleistä

Noudata luvussa Pysäköintiavustajajärjestelmä annettuja järjestelmän rajoja.

Toiminnon rajoitukset

Järjestelmä ei ole käytettävissä esim. seuraavissa tilanteissa:

- ▶ Vedettäessä perävaunua.

Poista järjestelmä tarvittaessa tilapäisesti käytöstä.

Liikkeellelähdön valvonta

Periaate

Liikkeellelähdön valvonta alentaa törmäysvaaran uhatessa voimansiirtotehoa liikkeelle lähdettäessä.

Yleistä

Kun auton lähialueelle edessä havaitaan esteitä, nopeuden kiihtymistä alennetaan. Näin kuljettaja ehtii tarvittaessa jarruttaa manuaalisesti.

Kun auton takana havaitaan esteitä, järjestelmä jarruttaa.

Noudata luvussa Pysäköintiavustajajärjestelmä annettuja ohjeita.

Turvallisuusohjeet

VAROITUS

Järjestelmä ei vapauta kuljettajaa liikennetilanteiden oikean arvioinnin vastuusta. Järjestelmärajoitusten vuoksi se ei voi reagoida itsenäisesti kaikkiin tilanteisiin liikenteessä. Onnettomuusvaara. Mukauta ajotapasi liikennetilanteiden mukaan. Tarkkaile liikennettä, ole koko ajan valmiina ohjaamaan ja jarruttamaan ja toimi tilanteen edellyttämällä tavalla.

VAROITUS

Vetokoukkuja käytettäessä avustusjärjestelmä ei pysty reagoimaan oikein peitossa olevien anturien vuoksi. Tämä aiheuttaa onnettomuusvaaran tai aineellisten vahinkojen vaaran. Älä käytä avustinjärjestelmää perävaunua vedettäessä tai esim. polkupyörätelineen ollessa kiinnitettynä vetokoukkuun.

Tunnistimet

Järjestelmää ohjataan seuraavilla tunnistimilla:

- ▷ Ultraäänitunnistimet etu- ja takapusku-reissa.
- ▷ Ultraäänianturit sivuilla.

Toiminnon edellytykset

- ▷ Auton seistessä kytketään valitsinvivun asento D, B tai R.
- ▷ Auton lähialueella edessä tai takana havaitaan esteitä.
- ▷ Kaasupoljinta painetaan erittäin voimakkaasti, melkein päätekohtaan asti.
- ▷ Kaasupoljinta painetaan välittömästi valitsinvivun asennon kytkemisen ja esteen tunnistuksen jälkeen.

Liikkeellelähdön valvonnan kytkeminen käyttöön / pois käytöstä

1. "MENU"
2. "Ajon. sovellukset"
3. "Ajoasetukset"
4. "Kuljettajan apujärjestelmät"
5. "Pysäköinti"
6. "Liikkeellelähdön valvonta"
7. "Liikkeellelähdön valvonta"

Näyttöön saattaa avautua keskusvalvontaviesti.

Maakohtaisista varusteista riippuen järjestelmä kytketty automaattisesti käyttöön seuraavan ajon yhteydessä.

Alentuneen voimansiirtotehon palauttaminen

Voimansiirtotehon rajoitus poistetaan seuraavissa tilanteissa:

- ▷ Kaasupoljin vapautetaan.
- ▷ Kun kaasupoljin on painettu pohjaan kaksi kertaa.
- ▷ Tietty matka ajetaan.

Jos moottoritehon aleneminen keskeytyy tietyn matkan aikana, moottoritehoa annetaan portaittain käyttöön.

Näyttö



Kun järjestelmä havaitsee esteen, näyttöön tulee siitä kertova symboli ja vastaava viesti.

Järjestelmän rajat

Yleistä

Noudata luvussa Pysäköintiavustajajärjestelmä annettuja järjestelmän rajoja.

Perävaunun vetäminen

Kun perävaunun pistorasia on käytössä esim. vedettäessä perävaunua tai käytettäessä polkupyörätelinettä, järjestelmä on pois käytöstä.

Pysäköintiavustin

Periaate

Pysäköintiavustin tukee pysäköitäessä ajoradan suuntaisesti tai poikittain ajorataan nähden ja helpottaa tien suuntaisista ja poikittaisista pysäköintiruuduista pois ajamista.

Professional-pysäköintiavustin parantaa pysäköintiavustimen käyttömukavuutta ja käytettävyyttä. Pysäköintiavustimen pysäköintimenetelmien lisäksi pysäköinti on mahdollista pysäköintipaikoilla, jotka on merkitty viivoilla.

Auton varusteet

Tätä järjestelmää ei välttämättä ole omassa autossasi, esim. valituista lisävarusteista, maakohtaisista varusteista tai myöhemmin tapahtuvan käyttöönoton ja ohjelmistopäivityksen mahdollisuudesta johtuen. Tämä koskee myös järjestelmän yksittäisiä toimintoja.

Lisätietoa:

Ajoneuvon varusteet, katso sivu 8.

Yleistä

Noudata luvussa Pysäköintiavustajajärjestelmä annettuja ohjeita.

Pysäköintimenetelmät

Järjestelmä tukee seuraavia toimintoja:

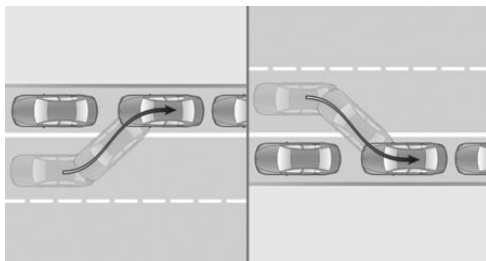

Pysäköiminen peruuttaen tien suuntaisesti, pitkittäispysäköinti.

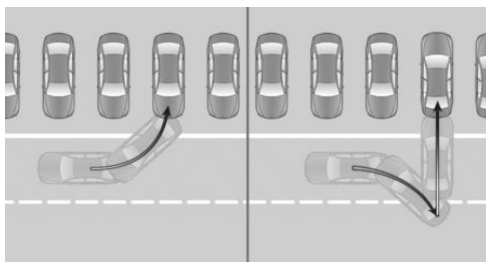

Pysäköiminen peruuttaen tai etuperin poikittain tien suuntaan nähden, poikittaispysäköinti.

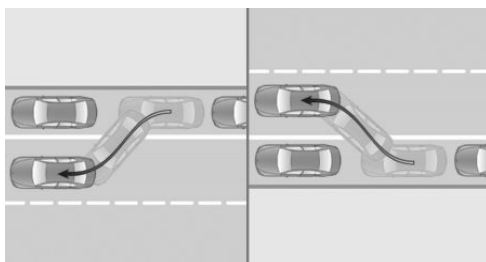

Tien suuntaisista pysäköintiruuduista pois ajaminen.

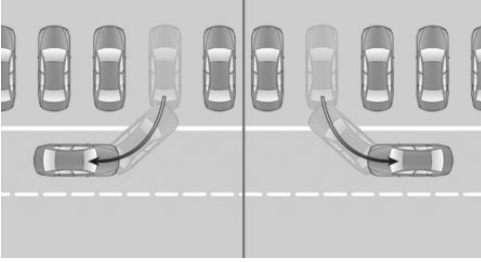

Poikittaista pysäköintiruuduista pois ajaminen.

Käyttö

Järjestelmän toimintaperiaate ja käyttö jakautuu seuraaviin vaiheisiin:

- ▷ Pysäköintiruudun etsiminen.
- ▷ Kytkeminen toimintaan.
- ▷ Pysäköiminen.
- ▷ Pysäköintiruudusta pois ajaminen.

Pysäköintiruudun etsintä on aktiivinen aina hitaasti eteenpäin ajettaessa.

Ultraäänitunnistimet mittaavat pysäköintiruudut auton kummallakin sivulla.

Kun järjestelmä on aktiivinen, järjestelmän tila ja tarvittavat toimintaohjeet näkyvät näytössä.

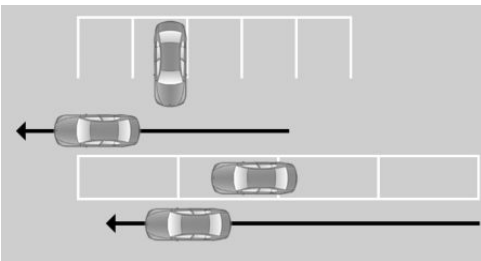

Professional-pysäköintiavustin noudattaa pysäköintiruudun etsinnässä seuraavia rajoja:

- ▷ Viereiset kohteet.
- ▷ Pysäköintiruudun linjat.
- ▷ Jalkakäytävän reuna.

Pysäköinti

Järjestelmä laskee optimaalisen pysäköintilinjan tai pysäköintiruudusta poistumislinjan ja huolehtii pysäköinnin aikana seuraavista toimista:

- ▷ Ohjaaminen.
- ▷ Kiihdytys ja jarrutus.
- ▷ Vaihteiden vaihtaminen.

Pysäköinti tapahtuu automaattisesti.

Pitkittäispysäköintiruuduista lähettäessä auto siirtyy automaattisesti, kunnes auto on sellaisessa asennossa, että kuljettaja voi ilman lisäohjausliikkeitä ajaa pois pysäköintiruudusta.

Poikittaispysäköintiruuduista pois ajettaessa auto siirretään kokonaan pysäköintiruudusta, jotta kuljettaja voi seuraavaksi lähteä ajamaan haluamaansa suuntaan.

Professional-pysäköintiavustimen yhteydessä pysäköintiä voi etäohjata älypuhelimella.

Lisätietoa:

Etäkäyttö, katso sivu [273](#).

Turvallisuusohjeet

VAROITUS

Järjestelmä ei vapauta kuljettajaa liikennetilanteiden oikean arvioinnin vastuusta. Järjestelmärajoitusten vuoksi se ei voi reagoida itsenäisesti kaikkiin tilanteisiin liikenteessä. Onnettomuusvaara. Mukauta ajotapasi liikennetilanteiden mukaan. Tarkkaile liikennettä, ole koko ajan valmiina ohjaamaan ja jarruttamaan ja toimi tilanteen edellyttämällä tavalla.

VAROITUS

Vetokoukkuä käytettäessä avustusjärjestelmä ei pysty reagoimaan oikein peitossa olevien anturien vuoksi. Tämä aiheuttaa onnettomuusvaaran tai aineellisten vahinkojen vaaran. Älä käytä avustinjärjestelmää perä-

vaunua vedettäessä tai esim. polkupyörätelineen ollessa kiinnitettynä vetokoukkuun.

HUOMAUTUS

Järjestelmä saattaa ohjata reunakivetysten yli tai niiden päälle. Tämä aiheuttaa aineellisten vahinkojen vaaran. Tarkkaile liikennettä ja toimi tilanteen edellyttämällä tavalla.

Tunnistimet

Pysäköintiavustinta ohjataan seuraavilla tunnistimilla:

- ▷ Ultraäänitunnistimet etu- ja takapusku-reissa.
- ▷ Ultraäänianturit sivuilla.

Professional-pysäköintiavustinta ohjataan lisäksi seuraavilla kameroilla:

- ▷ Etukamera.
- ▷ Ulkokeilikamera.
- ▷ Peruutuskamera.

Toiminnon edellytykset

Pysäköintiruutujen mittaus

- ▷ Ajo suoraan eteenpäin noin nopeuteen 35 km/h saakka.
- ▷ Etäisyys pysäköityjen autojen riviin enintään: 1,5 m.

Soveltuva pysäköintiruutu

Yleistä:

- ▷ Kohteen takana oleva pysäköintiruutu, jonka pituus on vähintään 0,5 m.
- ▷ Kahden kohteen välissä oleva pysäköintiruutu, joiden pituus on vähintään 0,5 m.
- ▷ Viereisten kohteiden vähimmäispituus noin 1 m.

Suuntaispysäköinti, ajoradan suuntaisesti:

- ▷ Kahden kohteen välissä olevan pysäköintiruudun pituus vähintään: Oman auton pituus plus noin 0,8 m.

- ▷ Syvyysmitta vähintään: Noin 1,5 m.

Poikittaispysäköinti:

- ▷ Pysäköintitilan vähimmäisleveys: Oman auton leveys plus noin 0,7 m.

- ▷ Syvyys vähintään: Oman auton pituus.

Poikittaispysäköintiruutujen syvyys on arvioitava itse. Järjestelmä pystyy teknisten rajoitteiden takia arvioimaan pysäköintiruutujen syvyyden vain suuntaa-antavasti.

Pysäköintilinjat:

Pysäköintiruudun tulee olla selvästi linjoilla merkitty.

Pysäköintiruutuun ajaminen

- ▷ Ovet ja tavaratila ovat kiinni.
- ▷ Kuljettajan turvavyö on kytketty.

Pysäköintiruudusta pois ajaminen

- ▷ Auto on pysäköity pysäköintiavustimen avulla ja auton ympäristössä havaitaan este.
- ▷ Auto on pysäköity manuaalisesti peruutuksen ja auton lähellä havaitaan esteitä. Etäisyys tunnistettuun reunakivetykseen on vähintään 15 cm.
- ▷ Pysäköintiruutu on vähintään 0,8 m omaa autoa pidempi.

Pysäköintiavustimen kytkeminen päälle / pois päältä

Pysäköintiavustimen painikkeella



Paina painiketta.

Pysäköintiavustimen nykyinen näkyvä tila näkyy oikeassa työkalurivissä.

Peruutusvaihteella

Kytke vaihteasento R.

Pysäköintiavustimen nykyinen tila näkyy oikeassa työkalurivissä.

iDriven avulla

1. "MENU"
2. "Ajon. sovellukset"
3. "Pysäköinti"





Pysäköintiavustimen nykyinen tila näkyy oikeassa työkalurivissä.

Näytöt

Pysäköintimenetelmät

Näytettävien symbolien järjestys vastaa pysäköintimahdollisuuksien tärkeysjärjestystä.

Nuolen suunta muuttuu pysäköintiruudusta pois ajamistapojen symbolien kohdalla.

Sym-boli	Merkitys
	Pysäköinti tien suuntaisesti peruuttaen, oikealle.
	Pysäköinti tien suuntaisesti peruuttaen, vasemmalle.
	Poikittaispysäköinti peruuttaen.
	Poikittaispysäköinti etuperin.

Pysäköintinäytön asetus käyttöön / pois käytöstä

Kun pysäköintiavustin on aktiivinen, pysäköinti näkyy monitoiminäytön kamerakuvassa.

1. "MENU"
2. "Ajon. sovellukset"
3. "Ajoasetukset"
4. "Kuljettajan apujärjestelmät"
5. "Pysäköinti"
6. "Näytä pysäköintipaikat/ajoreitit"

Merkkiäänän kytkeminen käyttöön / pois käytöstä

Sopivien pysäköintiruutujen merkkiäänän voi kytkeä käyttöön ja pois käytöstä.

1. "MENU"
2. "Ajon. sovellukset"
3. "Ajoasetukset"
4. "Kuljettajan apujärjestelmät"
5. "Pysäköinti"
6. "Ääni, kun käytettävissä"

Park Distance Control -järjestelmän merkkiääni



Maakohtaisista varusteista riippuen automaattisen pysäköinnin yhteydessä kuuluu Park Distance Control -järjestelmän jaksoittainen ääni.

Jatkuva ääni kuuluu, kun etäisyys tunnistettuun kohteeseen on noin alle 20 cm.

Pysäköintiruudun etsintä

- ▷ Pysäköintiruudun etsintä on aktiivinen aina ajettaessa eteenpäin pysäköityjen autojen ohitse enintään nopeudella 35 km/h ja enintään etäisyydellä 1,5 m.
- ▷  Pysäköintiavustin on kytketty toimintaan ja pysäköintiruudun etsintä on aktiivitoitu. Sopivia pysäköintiruutuja etsitään.
- ▷ Sopivat pysäköintiruudut näkyvät näytössä, ja järjestelmä antaa äänimerkin.
- ▷ Monitoiminäytössä näkyy useita symboleja pysäköintitavan valitsemista varten.

Pysäköiminen pysäköintiavustimen avulla

1. Paina  -painiketta tai kytke peruutusvaihte. Pysäköintiavustajajärjestelmien näyttö tulee näkyviin.  Pysäköintiruudun etsintä on käytössä.

Pysäköintiruudun etsimisen tila ja mahdolliset pysäköintiruudut näkyvät monitoiminäytössä ja mittaristossa.

2. Monitoiminäytössä: Valitse ehdotettu pysäköinti. Tarvittaessa voit tämän jälkeen valita toisen pysäköinnin.

Mittaristossa: Valitse ehdotettu pysäköinti ohjauspyörän säätöpyörällä.

 Vihreä: Järjestelmä aloittaa pysäköinnin.

3. Seuraa monitoiminäytössä tai mittaristossa näkyviä ohjeita.

Nopeutta voi alentaa jarrulla. Muut toimenpiteet johtavat järjestelmän toiminnan keskeytymiseen.

Kun auto on pysäköity, kytke vaihdeasennoksi P.

Pysäköinnin päättymisen näkyy monitoiminäytössä ja mittaristossa.

4. Muuta tarvittaessa auton pysäköintiasentoa itse.

Pysäköintiruudusta lähteminen pysäköintiavustimen avulla

1. Kytke ajovalmius.



2. Kun auto on paikallaan, paina painiketta tai kytke peruutusvaihte päälle.

Pysäköintiavustajajärjestelmien näyttö tulee näkyviin.

3. Monitoiminäytössä: Valitse haluamasi pysäköintitapa.

Mittaristossa: Valitse ehdotettu pysäköinti menetelmä ohjauspyörän säätöpyörällä.

4. Seuraa monitoiminäytössä tai mittaristossa näkyviä ohjeita.

 Vihreä: Järjestelmä aloittaa auton siirtämisen.

Nopeutta voi alentaa jarrulla. Muut toimenpiteet johtavat järjestelmän toiminnan keskeytymiseen.

Kun auton siirtäminen on päättynyt, näyttöön tulee viesti.

5. Varmista, että liikennetilanne mahdollistaa pysäköintiruudusta ulos ajamisen, ja lähde totuttuun tapaan liikkeelle.

Pysäköintiavustin kytkeytyy automaattisesti pois toiminnasta.

Pysäköintiavustimen käytön manuaalinen keskeyttäminen

Pysäköintiavustin voidaan milloin tahansa pysäyttää manuaalisesti, esimerkiksi:

- ▷ Paina kaasupoljinta kaksi kertaa peräkkäin kevyesti.
- ▷ Paina kaasupoljinta kevyesti ja liikuta samalla ohjauspyörää kevyesti.
- ▷ Paina jarrupoljinta ja käytä samalla valitsinvipua.

Pysäköintiavustimen käyttö keskeytetään valitsinvivun asentoa P valitsematta. Ajamista voi jatkaa heti.

Pysäköintiavustimen käytön automaattinen keskeyttäminen

Järjestelmä keskeyttää toiminnon automaattisesti esim. seuraavissa tilanteissa:

- ▷ Pidät kiinni ohjauspyörästä tai kun ohjaat itse.
- ▷ Kaasupoljinta painettaessa tai valitsinvipua käytettäessä.
- ▷ Kun seisontajarru kytketään päälle.
- ▷ Kun kuljettajan turvavyö avataan.
- ▷ Tavaratilan ollessa auki.
- ▷ Konepellin ollessa auki.
- ▷ Kun ovet ovat auki.
- ▷ Kuljettajan avustinjärjestelmien aktivoituessa tai puuttuessa tilanteeseen.
- ▷ Kun monitoiminäytössä vaihdetaan toiseen toimintoon.

- ▷ Kun monitoiminäytön näkymän eteen tulee viestejä.
- ▷ Lumisella tai liukkaalla ajoradalla.
- ▷ Jyrkissä ylä- tai alamäissä.
- ▷ Kun tiellä olevia esteitä, esim. reunakiveyksiä, on vaikea ylittää.
- ▷ Jos eteen tulee äkillisiä esteitä.
- ▷ Liian pienillä etäisyyksillä, jotka Park Distance Control näyttää.
- ▷ Ylitetään suurin sallittu pysäköinnin ohjausliikkeiden lukumäärä tai pysäköintitoimenpiteen kesto.

Kun järjestelmä keskeytetään automaattisesti, valitsinvivun asento P kytkeytyy päälle.

Näyttöön saattaa avautua keskusvalvontaviesti.

Pysäköinnin jatkaminen

Keskeytynyttä pysäköintiä tai pysäköintiruudusta lähtemistä voi tarvittaessa jatkaa.

Aktivoi pysäköintiavustin tätä varten uudelleen ja noudata monitoiminäytössä tai mittaristossa näkyviä ohjeita.

Järjestelmän rajat

Yleistä

Noudata luvussa Pysäköintiavustajajärjestelmä annettuja järjestelmän rajoja.

Ilman pysäköintiavustinta

Pysäköintiavustin ei avusta seuraavissa tilanteissa:

- ▷ Jyrkissä mutkissa.
- ▷ Kun ajetaan vinottaiseen pysäköintiruutuun.
- ▷ Perävaunukäytössä.
- ▷ Pysäköintiavustin: Kun ajetaan pysäköintipaikkaan, joka on merkitty vain lattiassa

olevilla viivoilla. Järjestelmä havaitsee vain kiinteät kohteet.

- ▷ Kun ajetaan pysäköintipaikkaan, esim. maksulliseen pysäköintipaikkaan, jossa on automaattinen estolaite, Coin Parking tai mekaaninen pysäköintijärjestelmä.

Toiminnon rajoitukset

Seuraavissa tilanteissa toiminnossa saattaa olla rajoituksia:

- ▷ Epätasaisella tiellä, esim. soratiellä.
- ▷ Liukkaalla tiellä.
- ▷ Jyrkissä ylä- tai alamäissä.
- ▷ Pysäköintiruutuun on kerääntynyt runsaasti lehtiä tai lunta.
- ▷ Jo mitatussa pysäköintiruudussa tapahtuu muutoksia.
- ▷ Kaivantojen tai rotkojen läheisyydessä, esim. satamalaiturilla.
- ▷ Järjestelmä saattaa tunnistaa pysäköintiruutuja, jotka eivät sovellu pysäköintiin, tai jättää kokonaan tunnistamatta soveltuvia pysäköintiruutuja.

Toimintahäiriö

Näyttöön avautuu keskusvalvontaviesti.

Pysäköintiavustin ei toimi. Tarkastuta järjestelmä valmistajan Service-toimipisteessä, muussa valtuutetussa Service-toimipisteessä tai valtuutetussa ammattitaitoisessa korjaamossa.

Siirtoavustin

Periaate

Siirtoavustin avustaa toistuvissa pysäköintitilanteissa ja ahtaisiin paikkoihin tapahtuvissa ajoissa.

Tätä varten järjestelmä tallentaa pysäköintija ajotoimenpiteet ja suorittaa ne automaattisesti.

Auton varusteet

Tätä järjestelmää ei välttämättä ole omassa autossasi, esim. valituista lisävarusteista, maakohtaisista varusteista tai myöhemmin tapahtuvan käyttöönoton ja ohjelmistopäivityksen mahdollisuudesta johtuen. Tämä koskee myös järjestelmän yksittäisiä toimintoja.

Lisätietoa:

Ajoneuvon varusteet, katso sivu 8.

Yleistä

Toistuva toimenpide ajetaan manuaalisesti ja tallennetaan.

Kun auto saapuu tallennetun toimenpiteen reitillä olevalle aktiointialueelle, toimenpiteen voi aktivoida monitoiminäytöstä tai mittaristosta.

Aktivoinnin jälkeen järjestelmä vastaa auton ohjaamisesta ja suorittaa toimenpiteen automaattisesti.

Toimenpidettä voi etäohjata älypuhelimella etäkäytön avulla.

Lisätietoa:

Etäkäyttö, katso sivu 273.

Noudata luvussa Pysäköintiavustajajärjestelmä annettuja ohjeita.

Turvallisuusohjeet

VAROITUS

Järjestelmä ei vapauta kuljettajaa liikennetilanteiden oikean arvioinnin vastuusta. Järjestelmärajoitusten vuoksi se ei voi reagoida itsenäisesti kaikkiin tilanteisiin liikenteessä. Onnettomuusvaara. Mukauta ajotapasi liikennetilanteiden mukaan. Tarkkaile liikennettä, ole koko ajan valmiina ohjaamaan ja jarruttamaan ja toimi tilanteen edellyttämällä tavalla.

VAROITUS

Vetokoukkuja käytettäessä avustajajärjestelmä ei pysty reagoimaan oikein peitossa olevien anturien vuoksi. Tämä aiheuttaa onnettomuusvaaran tai aineellisten vahinkojen vaaran. Älä käytä avustinjärjestelmää perävaunua vedettäessä tai esim. polkupyörätelineen ollessa kiinnitettynä vetokoukkuun.



HUOMAUTUS

Järjestelmä saattaa ohjata reunakivetysten yli tai niiden päälle. Tämä aiheuttaa aineellisten vahinkojen vaaran. Tarkkaile liikennettä ja toimi tilanteen edellyttämällä tavalla.

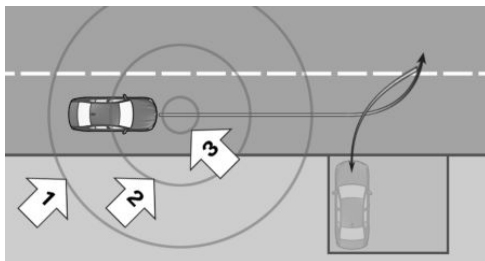
Tunnistusalue



Toimenpiteen tunnistusalue jakautuu seuraaviin alueisiin:

- ▶ Lähestymisalue, nuoli 1: Noin 8 m säteellä tallennetun toimenpiteen reitistä järjestelmä aloittaa taustalla paikannuksen.
- ▶  Lähialue, nuoli 2: Noin 2 m säteellä reitistä tallennettu toimenpide voidaan näyttää monitoiminäytössä. Näin voidaan ajaa manuaalisesti aktiointialueelle, nuoli 3, asti.
- ▶  Aktiointialue, nuoli 3: Noin 1 m säteellä toimenpide voidaan aktivoida monitoiminäytössä. Aktivoinnin jälkeen järjestelmä vastaa auton ohjaamisesta ja suorittaa toimenpiteen automaattisesti.

Tunnistimet

Järjestelmää ohjataan seuraavilla tunnistimilla ja kameroilla:

- ▷ Ultraäänitunnistimet etu- ja takapuskureissa.
- ▷ Ultraäänianturit sivuilla.
- ▷ Etukamera.
- ▷ Ulkopöelien kamerat.
- ▷ Peruutuskamera.

Toimenpiteen tallentaminen

Yleistä

Voit tallentaa korkeintaan kymmenen toimenpidettä eri sijaintipaikoissa.

Voit tallentaa korkeintaan neljä päällekkäistä toimenpidettä.

Voit tallentaa samankaltaisia toimenpiteitä eri ympäristöolosuhteissa, esim. valaistusolosuhteet.

Kunkin toimenpiteen kohdalla enintään 200 m matka on mahdollinen.

Tallennettavissa on yhteensä noin 600 m matka jaettuna kymmenelle mahdolliselle toimenpiteelle.

Toimenpiteitä ei voi tallentaa, jos matka on alle 6 m.

Toimenpiteen tallentaminen

1. Aja auto lähtöpaikkaan, josta haluat käynnistää liikkeen tallennuksen, ja pysäytä auto.



2. Paina painiketta.

Pysäköintivastajajärjestelmien näyttö tulee näkyviin.

3.  + "Nauhoita uusi ajoreitti."
4. Aja auto haluttuun pääteasentoon.



Liike tallentuu.

Pidä matkan tallennuksen aikana ajonopeus korkeintaan arvossa 15 km/h.

Ajettu matka näytetään tallennuksen aikana.

Kun enimmäismatka tai enimmäisnopeus saavutetaan, näkyviin tulee ilmoitus ja kuuluu äänimerkki.

5. Auton ollessa paikallaan: "Tallenna nauhoitus"
6. "Nimi:"
Nimeä halutessasi tallennettu toimenpide.
7. "Tallenna nauhoitus"
Siirrä autoa vasta, kun tallennus on valmis.

Tallennetun toimenpiteen suorittaminen

1. Aja auto aktivointialueelle ja pysäytä se. Monitoiminäytössä ja mittaristossa näkyy, että tallennetun toimenpiteen voi aktivoida.
2.  ^P : Tallennetun toimenpiteen aktivointi.

 ^P Vihreä: Aktivoinnin jälkeen järjestelmä vastaa auton ohjaamisesta ja suorittaa toimenpiteen automaattisesti. Seuraa tarvittaessa monitoiminäytössä tai mittaristossa näkyviä ohjeita.

Nopeutta voi alentaa jarrulla. Muut toimenpiteet johtavat järjestelmän toiminnan keskeytymiseen.

Kun auto on pysäköity, kytke vaihdeasennoksi P.

Siirtoavustimen käytön manuaalinen keskeyttäminen

Aktiivisen toimenpiteen aikana auton ohjaukseen voi puuttua manuaalisesti seuraavilla toiminilla:

- ▷ Paina kaasupoljinta kaksi kertaa peräkkäin kevyesti.
 - ▷ Paina kaasupoljinta kevyesti ja liikuta samalla ohjauspyörää kevyesti.
 - ▷ Paina jarrupoljinta ja käytä samalla valitsinvipua.
- Siirtoavustimen käyttö keskeytetään valitsinvivun asentoa P valitsematta. Ajamista voi jatkaa heti.

Siirtoavustimen käytön automaattinen keskeyttäminen

Järjestelmä keskeyttää toiminnon automaattisesti esim. seuraavissa tilanteissa:

- ▷ Pidät kiinni ohjauspyörästä tai kun ohjaat itse.
- ▷ Kaasupoljinta painettaessa tai valitsinvipua käytettäessä.
- ▷ Kun kuljettajan turvavyötä ei ole kiinnitetty.
- ▷ Tavaratilan ollessa auki.
- ▷ Konepellin ollessa auki.
- ▷ Kun ovet ovat auki.
- ▷ Kuljettajan avustinjärjestelmien aktivoituessa tai puuttuessa tilanteeseen.
- ▷ Kun ultraäänitunnistimien ja kameroiden järjestelmärajotukset saavutetaan.
- ▷ Kun monitoiminäytössä vaihdetaan toiseen toimintoon.
- ▷ Kun monitoiminäytön näkymän eteen tulee viestejä.
- ▷ Esteiden kohdalla.
- ▷ Lumisella tai liukkaalla ajoradalla.
- ▷ Kaista on liian kapea.
- ▷ Jyrkissä ylä- tai alamäissä.
- ▷ Perävaunua vedettäessä.

Kun järjestelmän toiminta keskeytetään automaattisesti, auto jarrutetaan pysähdyksiin saakka ja valitsinvivun asento P kytketään.

Keskeytynyttä toimenpidettä voi tarvittaessa jatkaa. Aktivoi siirtoavustin tätä varten uudelleen ja noudata monitoiminäytössä tai mittaristossa näkyviä ohjeita.

leen ja noudata monitoiminäytössä tai mittaristossa näkyviä ohjeita.

Tallennettujen toimenpiteiden muokkaaminen

Yksittäiset tai kaikki toimenpiteet voi poistaa tai nimetä uudelleen.

1. "MENU"
2. "Ajon. sovellukset"
3. "Ajoasetukset"
4. "Kuljettajan apujärjestelmät"
5. "Pysäköinti"
6. "Nauhoitetut ajoreiitit"
7. Valitse haluamasi asetus.

Järjestelmän rajat

Yleistä

Noudata luvussa Pysäköintiavustajajärjestelmä annettuja järjestelmän rajoja.

Toiminnon rajoitukset

Järjestelmä ei tue perävaunun vetämistä.

Järjestelmärajotuksista johtuen toiminnassa voi olla rajoituksia, esim. seuraavissa tilanteissa:

- ▷ Huono GPS-vastaanotto.
- ▷ Jyrkissä ylä- tai alamäissä.
- ▷ Kun tallennettujen toimenpiteiden kohdalla ei voida noudattaa järjestelmän vaatimaa vähimmäisetäisyyttä kohteisiin.
- ▷ Voimakkaasti poikkeavat olosuhteet matkan tallennuksen ja ajamisen aikana, esim. eri renkaat tai muutokset ympäristöolosuhteissa, kuten valaistuksessa tai säätilassa.
- ▷ Viivästyttää päällekkäisten tallennettujen ohjausliikkeiden näyttämistä ajon aikana aktiivointialueella.
- ▷ Monikerroksisessa pysäköintitalossa, kun tallennus tapahtuu eri pysäköintitasoilla tai kattaa useita pysäköintitasoja.

Etäkäyttö

Periaate

Etäkäytön avulla autoa voi ajaa etäohjatusti ohjelmoitavan reitin ajoavustimen ja Professional-pysäköintiavustimen avulla, kun pysäköit tai ajat ahtaassa tilassa.

Ohjausliike suoritetaan auton ulkopuolelta älypuhelimella. Näin autoon voi helposti mennä sisään ja nousta autosta.

Aiemmin aloitettua ohjausliikettä voidaan jatkaa etäkäytöllä milloin tahansa.

Auton varusteet

Tätä järjestelmää ei välttämättä ole omassa autossasi, esim. valituista lisävarusteista, maakohtaisista varusteista tai myöhemmin tapahtuvan käyttöönoton ja ohjelmistopäivityksen mahdollisuudesta johtuen. Tämä koskee myös järjestelmän yksittäisiä toimintoja.

Lisätietoa:

Ajoneuvon varusteet, katso sivu 8.

Yleistä

Noudata Pysäköintiavustin ja ohjelmoitavan reitin ajoavustin -luvussa annettuja ohjeita.

Suojaa älypuhelin luvattomalta käytöltä.

Lähivalot syttyvät ohjausliikkeen ajaksi.

Toiminnon edellytykset

- ▶ Kaikki matkustajat ovat poistuneet autosta.
- ▶ Ovet ja tavaratila ovat kiinni.
- ▶ Älypuhelin on yhteensopiva etäkäytön kanssa.
- ▶ BMW-sovellus on asennettava yhteensopi-vaan älypuheliimeen.
- ▶ BMW-sovellus on yhdistettävä Connected-Drive-tiliin.
- ▶ Älypuhelimien Bluetooth-yhteyden on ol-tava käytössä.

▶ Auton ja älypuhelimien välinen etäisyys ei ole suurempi kuin n. 6 m.

▶ Voimassa oleva digitaalinen avain on ol-tava määritetty autoon.

Lisätietoa:

BMW Digital Key, katso sivu 94.

Pysäköiminen kauko-ohjauksella

1. Kytke vaihdeasento P.
2. Poistu autosta ja sulje ovet ja tavaratila.
3. Avaa BMW-sovelluksessa etäkäyttö ja valitse haluamasi pysäköintitapa eteen- tai taaksepäin tai peruutussuuntaan.
4. Noudata älypuhelimessa näkyviä ohjeita. Pysäytä auto manuaalisesti, jos havaitset esteitä.
Kun auto on pysäköity, kytke valitsinvipu asentoon P ja kytke ajovalmius pois päältä.

Peruutusavustin

Periaate

Peruutusavustin avustaa peruutettaessa, esim. ahtaista tai näkyvydeltään huonoista pysäköinti- tai liikennetilanteista pois ajettaessa.

Auton varusteet

Tätä järjestelmää ei välttämättä ole omassa autossasi, esim. valituista lisävarusteista, maakohtaisista varusteista tai myöhemmin tapahtuvan käyttöönoton ja ohjelmistopäivityksen mahdollisuudesta johtuen. Tämä koskee myös järjestelmän yksittäisiä toimintoja.

Lisätietoa:

Ajoneuvon varusteet, katso sivu 8.

Yleistä

Auto tallentaa viimeksi ajatun matkan ajoliik-keet. Tallennetun matkan voi ajaa takaisin au-tomatisoidulla ohjauksella.

Järjestelmä vastaa ohjauksesta. Nopeutta on säädettävä itse kaasupolkimella ja jarrulla.

Peruutusavustin: Enintään 50 m tallennetaan.

Professional-peruutusavustin: Muistiin voi tallentaa enintään 200 m.

Noudata luvussa Pysäköintiavustajajärjestelmä annettuja ohjeita.

Turvallisuusohjeet

VAROITUS

Järjestelmä ei vapauta kuljettajaa liikennetilanteiden oikean arvioinnin vastuusta. Järjestelmärajotusten vuoksi se ei voi reagoida itsenäisesti kaikkiin tilanteisiin liikenteessä. Onnettomuusvaara. Mukauta ajotapasi liikennetilanteiden mukaan. Tarkkaile liikennettä, ole koko ajan valmiina ohjaamaan ja jarruttamaan ja toimi tilanteen edellyttämällä tavalla.

VAROITUS

Vetokoukkuja käytettäessä avustajajärjestelmä ei pysty reagoimaan oikein peitossa olevien anturien vuoksi. Tämä aiheuttaa onnettomuusvaaran tai aineellisten vahinkojen vaaran. Älä käytä avustinjärjestelmää perävaunua vedettäessä tai esim. polkupyörätelineen ollessa kiinnitettynä vetokoukkuun.

HUOMAUTUS

Järjestelmä saattaa ohjata reunakivetysten yllä tai niiden päälle. Tämä aiheuttaa aineellisten vahinkojen vaaran. Tarkkaile liikennettä ja toimi tilanteen edellyttämällä tavalla.

Toiminnon edellytykset

- ▷ Tallenna matka ajamalla keskeytyksettä eteenpäin.
- ▷ Matkan tallentamista varten aja korkeintaan 35 km/h nopeudella.
- ▷ Ei perävaunun vetämistä.
- ▷ Professional-peruutusavustin: Tallennetun matkan valaistus on riittävä.
- ▷ Professional-peruutusavustin: Auton kameroiden tulee olla puhtaat ja esteettömät.

Ajaminen takaisin automaattisella ohjauksella

1. Kytke ajovalmius.



2. Kun auto on paikallaan, paina painiketta tai kytke peruutusvaihte päälle.

Pysäköintiavustajajärjestelmien näyttö tulee näkyviin.

3.  "Käynnistä peruutusavustin"

Monitoiminäytössä ja mittaristossa näkyy tallennetun matkan pituus.

Seuraa tarvittaessa monitoiminäytössä tai mittaristossa näkyviä ohjeita.

4. Nosta kädet ohjauspyörältä ja lähde varovasti peruuttamaan kaasua ja jarrua käyttäen.

 Vihreä: Järjestelmä vastaa auton ohjauksesta.

Tarkkaile auton ympäristöä peruuttaessasi.



Pysäytä auto välittömästi esteiden kohdalla ja ohjaa autoa itse. Noudata Park Distance Control -järjestelmän ohjeita.

5. Juuri ennen tallennetun matkan päättämistä kuuluu merkkiäänä ja näkyviin tulee ilmoitus.

Pysäytä auto viimeistään, kun tulet normaalin tieliikenteen sekaan, ja ota auton ohjaus haltuusi esimerkiksi kytkemällä eteenpäinajovaihte.

Peruutusavustimen käytön manuaalinen keskeyttäminen

Peruutusavustimen tukeman peruuttamisen voi keskeyttää manuaalisesti:

- ▷  "Keskeytä"
- ▷  Paina painiketta.



Peruutusavustimen käytön automaattinen keskeyttäminen

Järjestelmä keskeyttää toiminnon automaattisesti esim. seuraavissa tilanteissa:

- ▷ Pidät kiinni ohjauspyörästä tai kun ohjaat itse.
- ▷ Vaihdettaessa peruutusvaihteelta toiseen valitsinvivun asentoon.
- ▷ Kuljettajan avustinjärjestelmien aktivoituessa tai puuttuessa tilanteeseen.
- ▷ Pidemmän ajan kuluttua auton ollessa paikallaan.
- ▷ Poistuttaessa peruuttaen tallennetulta ajo-kaistalta, esimerkiksi kun ohjauspyörän käännetään ääriasentoon.
- ▷ Kun monitoiminäytön näkymän eteen tulee viestejä.
- ▷ Liukkaalla alustalla.
- ▷ Auton rullatessa, esim. rinteessä.
- ▷ Muuttuneissa ympäristöolosuhteissa.
- ▷ Perävaunun pistorasian ollessa käytössä tai perävaunua vedettäessä.
- ▷ Kun nopeus on yli 10 km/h.
- ▷ Professional-peruutusavustin: Kun anturien toiminta on rajoittunut noin 50 metriin.

Järjestelmän rajat

- ▷ Enimmäisnopeus peruutettaessa on noin 10 km/h.
Varoitus annetaan, kun nopeus on noin 7 km/h.

Kun enimmäisnopeus ylittyy, toiminto keskeytetään.

Eriaiset tekijät voivat aiheuttaa sivusuuntaisia poikkeamia tallennettua matkaa takaisin ajetaessa. Näihin kuuluvat esim. seuraavat tekijät:

- ▷ Ohjausliikkeet paikoillaan olevassa autossa matkaa tallennettaessa.
- ▷ Nopeutta ei ole sovitettu matkan mukaan.
- ▷ Ajoradan ominaisuudet, esim. ajoradan kaltevuus, mäet tai liukas alusta.
- ▷ Voimakkaasti poikkeavat olosuhteet matkan tallennuksen ja ajamisen aikana, esimerkiksi eri renkaat tai muutokset ympäristöolosuhteissa, kuten säättilassa.
- ▷ Professional-peruutusavustin: Valaistusolosuhteiden muutosten yhteydessä.

Noudata lisäksi luvussa Pysäköintiavustajajärjestelmät mainittuja järjestelmän rajoja.

Ajomukavuus

Auton varusteet

Tässä luvussa kuvataan tällä hetkellä ja jatkossa mallikohtaisesti saatavissa olevia varusteita, järjestelmiä ja toimintoja, joita ei välttämättä ole omassa autossasi.

Lisätietoa:

Ajoneuvon varusteet, katso sivu 8.

Alustan osat

Alustan osat on optimoitu autoa ja sen käyttöä varten ja ne varmistavat siten parhaan mahdollisen ajoelämyksen.

Kaksiakselinen ajokorkeuden säätö

Periaate

Ilmajousitus takaa parhaan mahdollisen ajomukavuuden kaikissa kuormaustiloissa. Etu- ja taka-akselin muuttuvan säädön avulla jousitus mukautuu auton tilanteeseen.

Yleistä

Kuormasta riippumatta auto pidetään asetetulla korkeudella.

Ajotilanteesta riippuen auton korkeus voidaan säätää eri tasoille:

- ▶ Normaali taso: Normaalit tieolosuhteet.
- ▶ Korotettu taso: Huonot tieolosuhteet tai ajaminen huonossa maastossa alhaisella nopeudella

Turvallisuusohje

VAROITUS

Auton korkeutta säädettyä kehonosat saattavat jäädä väliin tai auton osat saattavat vaurioitua. Tämä aiheuttaa loukkaantumisvaaran ja aineellisten vahinkojen vaaran. Varmista auton korkeutta säädettyä, että auton ja pyöräkoteloiden alueen ympärillä on riittävästi tilaa.

Yleiskuvaus

Painike autossa

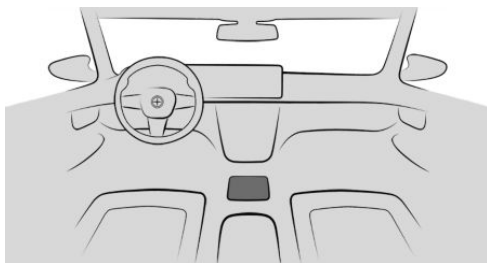

Tasonsäätö

Näyttö

- ▶ LED-merkkivalo ei pala: Normaali taso.
- ▶ LED vilkkuu: Tasoa säädetään.
- ▶ LED-merkkivalo palaa: Korotettu taso.
- ▶ LED vilkkuu nopeasti: Tasonsäätö ei ole mahdollista.

Toimintoedellytys

Kaikki ovet ovat kiinni.

Mukautus

Järjestelmä mahdollistaa erilaiset iskunvai-
mentimien säädöt mukavamasta matkusta-
misesta urheilulliseen ajoon.

Iskunvaiementimien säädöt ovat valittavissa
My Modesin eri ajotilojen mukaan.

Lisätietoa:

My Modes, katso sivu [133](#).

Korkeustason säädön kytkeminen käyttöön / pois käytöstä

Järjestelmän voi kytkeä pois toiminnasta esi-
merkiksi renkaanvaihtoa tai hinausta varten.

Järjestelmän poistaminen käytöstä:



Pidä painiketta painettuna noin 7 se-
kuntia, kunnes LED-valo alkaa vilkkua
nopeasti.

Järjestelmän kytkeminen toimintaan:



Pidä painiketta painettuna noin 7 se-
kunnin ajan ja vapauta sitten painike.

Tasonsäätö otetaan käyttöön automaattisesti
liikkeellelähden jälkeen, kun nopeus on yli
10 km/h.

Tason manuaalinen säätö



Paina painiketta.

Tasonsäätö asettuu ajonopeuden mukaan ko-
rotetulle tasolle painiketta painamalla.

Tason automaattinen säätö

Auto laskeutuu seuraavissa tilanteissa auto-
maattisesti:

- ▷ My Modes: "SPORT".
- ▷ Suuremmilla nopeuksilla.

Mikäli asetetulta auton tasolta poistutaan no-
peudesta johtuen, taso säädetään valitun ajo-
tilan mukaan.

Pitkät seisonta-ajat

Pitkien seisonta-aikojen aikana auton taso
saattaa laskeutua alaspäin. Kyse ei ole toimin-
tahäiriöstä.

Jos ajovalmius kytketään auton ovien ollessa
kiinni, auto nostetaan automaattisesti normaali-
tasolle.

Normaalitasoon nostaminen voi kestää useita
minuutteja auton tilasta riippuen.

Järjestelmän rajat

- ▷ Urheilullisen ajon aikana tason vaihto ei
välttämättä ole mahdollista.
- ▷ Jos akselien liike on rajoittunut, tason
vaihto ei välttämättä ole mahdollista.
- ▷ Auton korkeustason nostaminen on mah-
dollisesti mahdollista vain ajovalmiuden ol-
lessa kytkettyä.
- ▷ Jos auton akun varaus on liian alhainen, ta-
sonvaihto ei välttämättä ole mahdollista.
- ▷ Jos korikorkeutta säädetään liian usein pe-
räkkäin, järjestelmä kytketty pois toimin-
nasta ylikuumenemisen estämiseksi. Täl-
löin se on hetken ajan pois käytöstä tai
toimii hitaammin. Anna järjestelmän jääh-
tyä.
- ▷ Suuremmalla kuormalla järjestelmää suoja-
taan tarvittaessa estämällä korotetun ajo-
tason käyttö tai lopettamalla sen käyttö au-
tomaattisesti.
- ▷ Kun perävaunun pistorasia on käytössä,
vain normaalitaso on käytettävissä.

Toimintahäiriö

Näyttöön avautuu keskusvalvontaviesti.

Toimintahäiriön kohdalla auton ajo-ominais-
suudet ovat muuttuneet tai ajomukavuus on
tuntuvasti heikentynyt.

Tarkastuta järjestelmä valmistajan Service-toi-
mipisteessä, muussa valtuutetussa Service-
toimipisteessä tai valtuutetussa ammattitaitoi-
sessa korjaamossa.

Performance Control

Performance Control -järjestelmä lisää auton reagoitiherkkyttä.

Urheilullisella ajotavalla ajettaessa yksittäisiä pyöriä jarrutetaan ohjattavuuden parantamiseksi.

Käyntiääni

Käyntiäänien asetuksia voidaan muuttaa varustelun ja maakohtaisten varusteiden mukaan.

1. "MENU"
2. "Ajon. sovellukset"
3. "Ajoasetukset"
4. "Voimansiirto ja alusta"
5. "IconicSounds"
6. Valitse haluamasi asetus.

Joissakin ajotiloissa toiminto on poissa käytöstä.

Ilmastointi

Auton varusteet

Tässä luvussa kuvataan tällä hetkellä ja jatkossa mallikohtaisesti saatavissa olevia varusteita, järjestelmiä ja toimintoja, joita ei välttämättä ole omassa autossasi.







Lisätietoa:

Ajoneuvon varusteet, katso sivu [8](#).

Ilmastoinnin ohjaus

Yleiskuvaus

Ilmastointivalikon toiminnot



Symboli	Toiminto
	Automaatikaohjelma.
	Lämpötila.
	Jäähdytystoiminto.
	Suurin jäähdytysteho.
	Sisäilmakierto.
	Sisäilmakierron automaattinen ohjaus.
	Raitisilma.

Symboli	Toiminto
	Puhaltimen teho.
	Ilmansuuntaus.
	SYNC-ohjelma.
	Istuinlämmitys. Pintalämmitys.
	Aktiivinen istuintuuletus.
	Ohjauspyörän lämmitys, katso sivu 115 .

Toimintoja voi käyttää myös puheohjauksella, esim. Temperature.

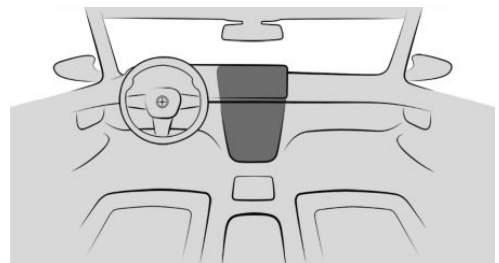





Painikkeet, ilmastointiautomaatiikka

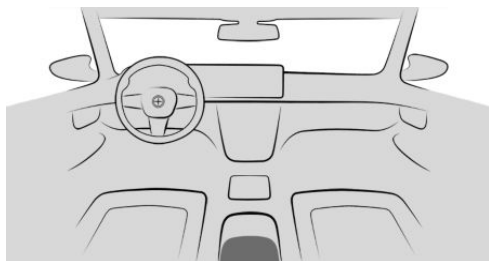

Symboli	Toiminto
	Huurteenpoisto.
	Takalasin lämmitys.

Painikkeet, takatilan ilmastointiautomaatiikka



Symboli	Toiminto
	Automaatiikkaohjelma.
	Lämpötila.
	Jäähdytystoiminto.
	Suurin jäähdytysteho.
	Puhaltimen teho.
	Ilmansuuntaus.
	Istuin- ja pintalämmitys.

Näyttö monitoiminäytössä

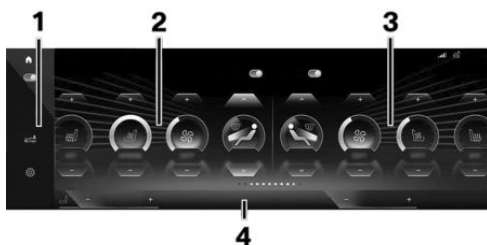

- 1 Työkalurivi
- 2 Ilmastointitoiminnot, kuljettajan puoli
- 3 Ilmastointitoiminnot, etumatkustajan puoli
- 4 Ilmastointirivi

Ilmastointitoimintojen avaaminen

Ilmastointirivin kautta:

Valitse ilmastointirivin keskeltä "ILMASTOINTI VALIKKO".

Tai:

1. "MENU"
2. "Ajon. sovellukset"
3. "Ilmastointimukavuus"

Ilmastointijärjestelmän kytkeminen käyttöön / pois käytöstä

1. "ILMASTOINTI VALIKKO"
2. "Kaikki ilmast.toim."
3. Valitse haluamasi asetus.

Koko ilmastointijärjestelmä kytketään käyttöön tai pois käytöstä viimeksi valituilla asetuksilla.

Kun ilmastointijärjestelmä on kytketty käyttöön, yksittäisiä ilmastointitoimintoja voi poistaa käytöstä.

Takatilán ilmastointiautomaatiikan kytkeminen käyttöön / pois käytöstä

Toiminnon edellytykset

- ▷ Ilmastointiautomaatiikka on kytketty.
- ▷ Huurteenpoisto on kytketty pois käytöstä.

Takatilán ilmastointiautomaatiikan kytkeminen käyttöön / pois käytöstä

iDriven avulla

1. "ILMASTOINTI VALIKKO"
2. "Asetukset"
3. "Ilmastointi takana"
4. "Ilmastointi takana" kytkeminen käyttöön / pois käytöstä

Takatilán ilmastointiautomaatiikan voi kytkeä käyttöön lämpötilán vakioasetuksella ja automaatiikkaohjelmalla:

"Aktivointi vakioasetuksin"

Kytkeminen toimintaan painikkeesta

Paina jotakin seuraavista painikkeista:

- ▷ Lämpötila.
- ▷ Suurin jäähdysteho.
- ▷ Automaatiikkaohjelma.
- ▷ Painikkeen yläosa puhallusteho, manuaalinen.
- ▷ Ilmansuuntaus, manuaalinen.

Kytkeminen pois toiminnasta painikkeesta



Pidä painikkeen alaosa painettuna.

Takatilán ilmastointiautomaatiikan hallintalaitteiden lukitseminen

1. "ILMASTOINTI VALIKKO"
2. "Asetukset"

3. "Ilmastointi takana"
4. "Estä ilmast. käyttö takana"

Automaatiikkaohjelma

Periaate

Automaatiikkaohjelma takaa miellyttävän sisäilman, johon voi vaikuttaa säätämällä lämpötilán mieluisaksi ja käyttämällä yksilöllisiä asetuksia.

Automaatiikkaohjelma jäähdyttää, tuulettaa tai lämmittää sisätilán automaattisesti.

Yleistä

Varustelusta riippuen automaatiikkaohjelma säätää seuraavat ilmastointitoiminnot mahdollisimman hyvin automaattisesti ulkolämpötilán, sisälämpötilán, auringonsäteilyn, istuinten käytön ja halutun lämpötilán mukaan:

- ▷ Puhaltimen teho.
- ▷ Ilmansuuntaus.
- ▷ Lämpötila.
- ▷ Istuin- ja pintalämmitys.
- ▷ Aktiivinen istuintuuletus.
- ▷ Ohjauspyörän lämmitys.

Automaatiikkaohjelma huomioi käytössä olevat istuinpaikat ja varmistaa energiatehokkaan ja matkustajille sopivan säätelyn.

Huurretunnistin ohjaa automaatiikkaohjelmaa samanaikaisesti niin, että ikkunoiden huurtuminen estetään mahdollisuuksien mukaan.

Automaatiikkaohjelman kytkeminen päälle / pois päältä

1. "ILMASTOINTI VALIKKO"
2. "Automaatiikkaohjelma"
3. Valitse haluamasi asetus.

Takatilän ilmastointiautomaatiikan automaattiohjelman kytkeminen käyttöön / pois käytöstä

iDriven avulla

1. "ILMASTOINTI VALIKKO"
2. "Asetukset"
3. "Ilmastointi takana"
4. "Automaatiikkaohjelma"
5. Valitse haluamasi asetus.

Painikkeella

AUTO

Paina painiketta.

Painikkeen LED-valo palaa, kun automaatiikkaohjelma on kytketty käyttöön.

Tehon säätäminen

Kun automaatiikkaohjelma on käytössä, yksittäisten ilmastointitoimintojen tehoa voi säätää yksilöllisesti.

Kussakin ilmastointitoiminnossa on useita tasoja, jotka voidaan säätää yksilöllisesti esimerkiksi seuraavasti:

- ▷ "HEIKKO"
- ▷ "KESKITASO"
- ▷ "VOIMAKAS"

Kullekin tasolle on määritetty tietty tehon säätöalue.

Tallennettujen tietomallien perusteella tehoa säädetään dynaamisesti ajon aikana. Tehoa ei tarvitse säätää pienemmälle tai suuremmalle manuaalisesti ajon aikana.

Toimintoesimerkki

Istuinlämmityksen tehoa voi säätää automaatiikkaohjelman ollessa valittuna:

1. Valitse ilmastointirivin keskeltä "ILMASTOINTI VALIKKO".
2.  Istuinlämmitys.
3. Valitse haluamasi asetus, esim. "VOIMAKAS".

Ilmastointitoimintojen yksilöllisesti valitut asetukset tallennetaan ja valitaan automaattisesti esim. auton käynnistämisen jälkeen.

Näyttö

Ilmastointirivin osoitin ilmoittaa lämpötilaerosta asetetun toivelämpötilan ja todellisen sisälämpötilan välillä:

- ▷ Punainen tai sininen palkki lämpötilanäytön vieressä osoittaa lämmityksen tai jäähdytyksen edistymisen.
- ▷ Haluttu sisälämpötila on saavutettu, kun palkkia ei enää näy.

Aktiiviset ilmastointitoiminnot, kuten istuinlämmitys, näkyvät kuvakkeena ilmastointirivillä.

Käytössä olevat ilmastointitoiminnot korostetaan värein ilmastointivalikossa.

Lämpötila

Periaate

Ilmastointiautomaatiikka jäähdyttää tai lämmitteää asetettuun lämpötilaan ja pitää lämpötilan tasaisena.

Yleistä

Vältä nopeaa peräkkäistä siirtymistä eri lämpötila-asetusten välillä. Tällöin ilmastointiautomaatiikalla ei ole riittävästi aikaa säätää lämpötilaa asetuksen mukaiseksi.

Lämpötilan asettaminen



Lämpötilan voi säätää ilmastointiriviltä erikseen kuljettajalle ja etumatkustajalle.

Sopivan lämpötilan asettaminen:

- ▷ + Lämpötilan nostaminen.
- ▷ — Lämpötilan laskeminen.

Lämpötilan säätö

Kun automaattiohjelma on kytketty käyttöön, lämmityksen ja jäähdytyksen nopeutta voi säätää seuraavasti:

- ▷ "TASAPAINOINEN".
Asetuksen avulla sisälämpötilaa voidaan säätää tasaisesti ja äänettömästi.
- ▷ "DYNAAMINEN".
Asetuksen avulla matkustamon lämpötilaa voidaan säätää nopeasti suurella puhallusteholla.

Takatilán ilmastointiautomaatiikan lämpötilan säätäminen

iDriven avulla

1. "ILMASTOINTI VALIKKO"
2. "Asetukset"
3. "Ilmastointi takana"
4. Sopivan lämpötilan asettaminen.

Painikkeella



Säädä haluamasi lämpötila painamalla painikkeen ala- tai yläosaa.

Jalkatilan lämpötilan säätäminen

Yleistä

Jalkatilan ilman lämpötilaa voidaan säätää.

Kuljettajan ja etumatkustajan kohdalle asetettu sisälämpötila ei muutu.

Jalkatilan lämpötilan säätäminen

1. "ILMASTOINTI VALIKKO"
2. "Asetukset"
3. "Kuljettaja" tai "Etumatkustaja"
4. "Jalkatilan lämpötilan säätö"
5. Lämpötilan nostaminen tai laskeminen.

Jäähdytystoiminto

Periaate

Sisätilan ilmaa jäähdytetään, siitä poistetaan kosteutta ja lämmitetään taas lämpötilasäädöstä riippuen.

Toimintoedellytys

Käyttö- tai ajovalmius on kytketty.

Jäähdytystoiminnon kytkeminen käyttöön / pois käytöstä

1. "ILMASTOINTI VALIKKO"
2. "A/C"
3. Valitse haluamasi asetukset.

Kun ajovalmius on kytketty, tuulilasi ja sivuikkunat saattavat huurtua hetkeksi sääolosuhteista riippuen.

Jäähdytystoiminnosta syntyy kondenssivettä, joka valuu auton alle.

Suurin jäähdytysteho

Periaate

Toiminto mahdollistaa sisätilan nopean ja tehokkaan jäähdytyksen.

Yleistä

Järjestelmä säätää käyttöön matalimman lämpötilan, suurimman puhallustehon ja sisäilmakierron.

Takatilän ilmastointiautomaatiikka:

Toiminto kytketään takatilassa automaattisesti käyttöön, kun SYNC-ohjelma on käytössä.

Toimintoedellytys

Toiminto on käytettävissä, kun ulkolämpötila on vähintään 0 °C ja ajo- tai käyttövalmiustila on kytketty.

Suurimman jäähdytystehon kytkeminen käyttöön / pois käytöstä

1. "ILMASTOINTI VALIKKO"
2. "MAX A/C"
3. Valitse haluamasi asetus.

Ilma virtaa ylävartalon alueelle puhaltavista suuttimista. Avaa tuuletussuuttimet.

Takatilän ilmastointiautomaatiikka:

**MAX
A/C**

Paina painiketta.

Painikkeen LED-valo palaa, kun suurin jäähdytysteho on kytketty käyttöön.

Sisäilmakierto

Periaate

Jos ulkoilma on pahanhajuista tai se sisältää normaalia enemmän haitallisia aineita, ulkoilmakierto voidaan estää. Auton sisäilmaa kiertetään.

Yleistä

Jos ikkunat huurtuvat, kytke sisäilmakierto pois päältä.

Kun sisäilmakierto on kytketty pois toiminnasta, sisätilaan johdetaan ulkoilmaa.

Sisäilmakierron automaattinen ohjaus ohjaa ulkoilman laadusta riippuen ulkoilmaa sisään tai kierrättää sisäilmaa.

Sisäilmansuodatin puhdistaa tuloilman tai kiertettävän sisäilman sisäilmakierron aikana.

Sisäilmakierron kytkeminen käyttöön / pois käytöstä

1. "ILMASTOINTI VALIKKO"
2. Työkalurivillä näytetään nykyinen käytätapa. Valitse haluamasi asetus työkaluriviltä:
 - ▷ "Sisäilmakierto"
 - ▷ "Raitisilma"
 - ▷ "Aut. sisäilmakierto"

Varustetasosta riippuen sisäilmakierto kytkeytyy ympäristöolosuhteiden mukaan automaattisesti pois toiminnasta tietyn ajan kuluttua, jotta ikkunat eivät huuru.

Puhaltimen teho

Yleistä

Puhaltimen puhallustehoa voi säätää tarvittaessa.

Puhallustehon säätäminen

1. "ILMASTOINTI VALIKKO"
2.  Puhallusteho.
3. Valitse haluamasi asetus.

Puhallustehoa pienennetään tarvittaessa auton akun säästämiseksi.

Takatilän ilmastointiautomaatiikan puhallustehon säätö

iDriven avulla:

1. "ILMASTOINTI VALIKKO"
2. "Asetukset"
3. "Ilmastointi takana"

4. "Tuuletin"
5. Valitse haluamasi asetus.

Painikkeella:



Painikkeen ala- tai yläosan painaminen toistuvasti: Puhallustehon pienentäminen tai suurentaminen.

Ilmastointinäytössä näkyy valittu puhallusteho.

Ilmankohdistus

Yleistä

Käsivalintakäytössä ilmansuuntausta voidaan säätää tarpeen mukaan.

Ilmansuuntauksen säätäminen

1. "ILMASTOINTI VALIKKO"
2.  Ilmansuuntaus.
3. Valitse haluamasi asetus.

Valittu ilmansuuntaus näytetään.

Takatilan ilmastointiautomaatiikan ilmansuuntauksen säätö



Paina painikkeen ala- tai yläosaa. Valitse haluamasi asetus.

Ilmastointinäytössä näkyy valittu ilmansuuntaus.

SYNC-tila

Periaate

SYNC-ohjelmalla voi siirtää kuljettajan puolen asetuksia etumatkustajan puolelle ja takatilaan.

Yleistä

Seuraavat asetukset voidaan siirtää:

- ▷ Lämpötila.
- ▷ Puhaltimen teho.
- ▷ Ilmansuuntaus.
- ▷ Automatiikkaohjelma.

SYNC-ohjelman kytkeminen käyttöön / pois käytöstä

1. "ILMASTOINTI VALIKKO"
2. "SYNC"
3. Valitse haluamasi asetus.

Ohjelma kytkeytyy automaattisesti pois toiminnasta, jos asetuksia muutetaan etumatkustajan puolella tai takatilassa.

Huurteenpoisto

Periaate

Huurteenpoisto poistaa huurteen ja jään nopeasti tuulilasista ja etusivuikkunoista.

Yleistä

Jään ja huurteen poistamista varten puhallustehoa ja ilman lämpötilaa säädetään automaattisesti.

Ilma suunnataan tuulilasiin ja etusivuikkunoihin.

Jos ikkunat huurtuvat, kytke automatiikkaohjelma käyttöön, jolloin hyödynnät huurtumistunnistimen edut. Varmista, että ilma pääsee virtaamaan tuulilasille.

Kun huurteenpoistotoiminto on kytketty toimintaan, takatilan ilmastointiautomaatiikka kytkeytyy pois päältä suurimman tehon saavuttamiseksi.

Huurteenpoiston kytkeminen käyttöön / pois käytöstä



Paina painiketta.

Painikkeen LED-valo palaa, kun järjestelmä on kytketty käyttöön.

Takalasin lämmitys

Periaate

Takalasin lämmitys poistaa huurteen ja jään nopeasti takalasisista.

Toimintoedellytykset

Käyttö- tai ajovalmius on kytketty.

Takalasin lämmityksen kytkeminen käyttöön / pois käytöstä



Paina painiketta.

LED-valo palaa, kun takalasin lämmitys on kytketty käyttöön.

Takalasin lämmitys kytkeytyy jonkin ajan kuluttua automaattisesti pois toiminnasta.

Kun lisälämmitin on kytketty käyttöön, takalasin lämmitys kytketään tarvittaessa toimintaan.

Istuimien ja käsinojien lämmitys

Periaate

Järjestelmä lämmittää tarvittaessa istuimet ja käsinojat.

Yleistä

Istuinlämmitystä voi käyttää myös ilman käsinojien lämmitystä. Poista käsinojien lämmitys tarvittaessa käytöstä.

Jos ajoa jatketaan välipysähdyksen jälkeen noin 15 minuutin kuluessa, toiminnot kytkeytyvät automaattisesti viimeksi valitulla lämpötilalla.

Lisätietoa:

Automaatiikkaohjelma, katso sivu [281](#).

Ilmastointiautomaatiikka

Yleiskuvaus

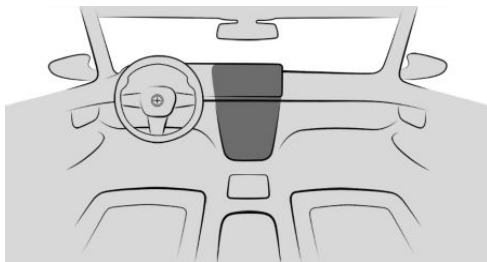

Istuinlämmityksen kytkeminen käyttöön / pois käytöstä

1. Valitse ilmastointirivin keskeltä "ILMASTOINTI VALIKKO".
2. Istuinlämmitys.
3. Valitse haluamasi asetus.

Kun Efficient Mode -ajotila on otettu käyttöön, lämmitystehoa lasketaan.

Lisätietoa:

Efficient Mode -ajotila, katso sivu [326](#).

Käsinäojälämmityksen kytkeminen käyttöön / pois käytöstä

1. "ILMASTOINTI VALIKKO"
2. "Asetukset"
3. Valitse haluamasi istuin.
4. "Käsinojien lämmitys istuimen mukana"

Takatilän ilmastointiautomaatiikka

Yleiskuvaus

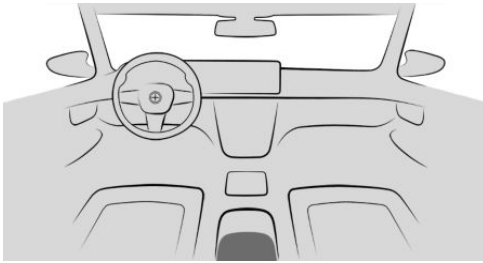

Istuinlämmityksen kytkeminen käyttöön



Yksi painallus vastaa aina yhtä lämpötilatasoa.

Kun suurin lämpötila on valittuna, palaa kolme LED-valoa.

Istuinlämmityksen kytkeminen pois käytöstä



Pidä painiketta painettuna, kunnes LED-valot sammuvat.

Aktiivinen istuintuuletus

Periaate

Järjestelmä jäädyttää tarvittaessa istuimen ja selkänöjan kosketuspinnat ja varmistaa miellyttävän matkanteon.

Yleiskuvaus

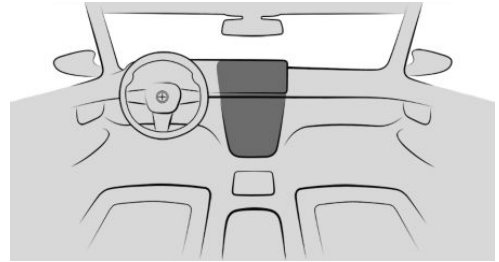

Istuintuuletuksen kytkeminen käyttöön / pois käytöstä

1. Valitse ilmastointirivin keskeltä "ILMASTOINTI VALIKKO".
2.  Istuintuuletus.
3. Valitse haluamasi asetus.

Jos Efficient Mode -ajotila on käytössä, jäädytystehoa lasketaan.

Lisätietoa:

Efficient Mode -ajotila, katso sivu [326](#).

Pintalämmitys

Periaate

Säteilylämpö lämmittää sisätilan nopeasti ja energiaa säästäen.

Yleistä

Pintalämmityksen elementit on asennettu oviin, hansikaslokeron kanteen ja kojelaudan alaosaan.

Lämpö saadaan aikaan ilman suoraa kosketusta lämmitettäviin pintoihin.

Asetetun tavoitelämpötilan avulla pintojen lämmitystä lisätään tai vähennetään.

Pintalämmityksen kytkeminen käyttöön / pois käytöstä

Istuinlämmityksen lisäksi pintalämmityksen voi kytkeä käyttöön ja pois käytöstä.

1. "ILMASTOINTI VALIKKO"
2. "Asetukset"
3. Valitse haluamasi istuin.
4. Valitse haluamasi asetus.

Pintalämmityksen asettaminen

1. "ILMASTOINTI VALIKKO"
2.  Istuinlämmitys.
3. Valitse haluamasi asetus.

Takatilän ilmastointiautomaatiikan pintalämmityksen säätö



Yksi painallus vastaa aina yhtä lämpötilatasoa.

Kun suurin lämpötila on valittuna, palaa kolme LED-valoa.

Tuuletus

Periaate

Tuuletusjärjestelmä mahdollistaa suoran ja epäsuoran tuuletuksen yksilölliset säädöt, mikä takaa parhaan mahdollisen ilmankierron autossa.

Yleistä

Varmista tehokas ilmastointi avaamalla tuuletussuuttimet ja suuntaamalla ne.

Ilmavirta lämmittää tai jäädyttää tuntuvasti asetetun lämpötilan mukaan.

Tuuletus edessä

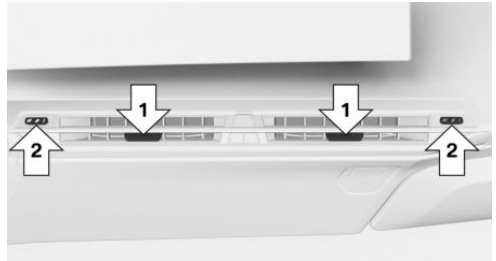

- ▶ Vipu, jolla virtaavan ilman suuntaa muutetaan, nuolet 1.
- ▶ Sääätöpyörä puhallustehon portaattomaan säätöön tuuletussuuttimissa, nuolet 2.

Tuuletus takana

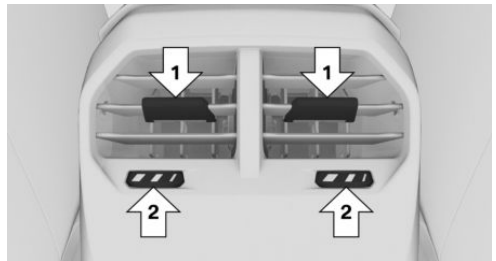

- ▶ Vipu, jolla virtaavan ilman suuntaa muutetaan, nuolet 1.
- ▶ Sääätöpyörä, joilla suuttimet voidaan portaattomasti avata ja sulkea, nuolet 2.

Tuuletuksen säätäminen

Kohdista ilmavirta tarpeen mukaan suoraan tai epäsuorasti matkustajia kohti.

Sisäilman laatu

Yleistä

Seuraavat komponentit parantavat sisäilman laatua:

- ▷ Päästötarkastettu sisätila.
- ▷ Sisäilmansuodatin.
- ▷ Ilmastointijärjestelmä lämpötilan, puhallustehon ja sisäilmakierron säätelyä varten.
- ▷ Pysäköinti-ilmastointi.

Sisäilmansuodatin

Sisäilmansuodatin puhdistaa tuloilman tai kierätettävän sisäilman sisäilmakierron aikana.

Varusteista riippuen:

- ▷ Sisään virtaavasta ulkoilmasta suodatetaan pöly ja siitepöly.
- ▷ Ultrahienojen pölyhiukkasten määrä vähenee.
- ▷ Kaasumaiset epäpuhtaudet suodatetaan.
- ▷ Mikrobihiukkaset, virukset ja allergeenit suodatetaan.

Autonvalmistaja suosittelee vaihdattamaan sisäilmansuodattimen auton huollon yhteydessä.

Pysäköinti-ilmastointi

Periaate

Lisälämmitin jäädyttää tai lämmittää sisätilan ennen ajon alkamista sisä- ja ulkolämpötilasta riippuen mukavuuslämpötilaan. Lumi ja jää on helpompi puhdistaa.

Yleistä

Seisonta-ilmastointi voidaan kytkeä toimintaan ja pois toiminnasta esivalitun lähtöajan mukaan tai suoraan.

Varustelusta riippuen seuraavia ilmastointitoimintoja säädellään automaattisesti:

- ▷ Istuimien ja käsinojen lämmitys.
- ▷ Pintalämmitys.
- ▷ Aktiivinen istuintuuletus.
- ▷ Ohjauspyörän lämmitys.

- ▷ Takalasin lämmitys.
- ▷ Peililämmitys.

Tuuletussuuttimet puhaltavat ilmaa automaattisesti tuulilasiin, sivuikkunoihin, kehon yläosan alueelle ja jalkatilaan.

Järjestelmä kytkeytyy automaattisesti pois käytöstä noin 30 minuutin kuluttua tai ajovalmiuden aktivoinnin jälkeen.

Jos lisälämmitintä käytetään latauksen aikana, ajon aikana riittää pienempi lämmitysteho. Toimintasäde kasvaa.

Toiminnon edellytykset

- ▷ Auto on lepotilassa tai käyttövalmiustilassa.
- ▷ Korkeajänniteakun varaus on riittävä tai latauskaapeli on kytketty.
Kun korkeajänniteakun varaus on riittävä, latauskaapelin kytkemisen jälkeen saattaa kestää jonkin aikaa ennen kuin pysäköinti-ilmastointi on toimintavalmis.
- ▷ Kellonaika ja päivämäärä on asetettu oikein.
- ▷ Tuuletussuuttimet ovat auki.

Lisälämmitimen kytkeminen käyttöön / pois käytöstä

Kytkeminen käyttöön / pois käytöstä iDriven kautta

1. "ILMASTOINTI VALIKKO"
2. "Asetukset"
3. "Lisälämmitin"
4. Valitse haluamasi asetukset.

Kytkeminen käyttöön ajoneuvon avaimella

Järjestelmä voidaan kytkeä auton avaimella.



Paina auton avaimen painiketta.

Lisälämmittimen aktivointi ajoneuvon avaimen painikkeella:

1. "MENU"
2. "Ajon. sovellukset"
3. "Ovet ja ikkunat"
4. "Ajoneuvon avain"
5. Valitse haluamasi asetus.

Automaattinen poiskytkentä

Jotta auton vähimmäistoimintasäde voidaan varmistaa, pysäköinti-ilmastointi saatetaan kytkeä automaattisesti pois päältä esim. useiden päällekytkentöjen jälkeen tai korkeajänniteakun liian alhaisen varauksen takia. Liian alhaisesta varaustilasta johtuneen poiskytkennän jälkeen lataa korkeajänniteakku. Lisälämmittimen on tämän jälkeen jälleen käytettävissä.

Ilmastointi lähtöaikaan mennessä

Yleistä

Lähtöajan voi määrittää kellonajalla ja viikonpäivällä.

Kytkeytymisaika määritetään automaattisesti lämpötilan mukaan.

Järjestelmä kytketään haluttuna viikonpäivänä hyvissä ojoin ennen asetettua lähtöaika.

Lähtöaika esivalitaan kahdessa vaiheessa:

- ▷ Aseta lähtöaika.
- ▷ Aktivoi lähtöaika.

Lähtöajan asettamisen/aktivoinnin ja suunnitellun lähtöajankohdan väliin pitää jäädä vähintään 10 minuuttia, jotta ilmastoinnille jää riittävästi aikaa.

Lisälämmittimen kytketään automaattisesti pois toiminnasta muutama minuutti asetetun lähtöajan jälkeen.

Lähtöajan asetus

1. "ILMASTOINTI VALIKKO"
2. "Asetukset"

3. "Lisälämmittin"
4. "Lähtösuunnitelma"
5. Halutun lähtöajan asettaminen.
6. Valitse tarvittaessa viikonpäivä.

Lähtöajan käyttöönotto

Kun lisälämmittimen halutaan kytkeytyvän ennen lähtöaika, kyseinen lähtöaika on tätä ennen aktivoitava.

1. "ILMASTOINTI VALIKKO"
2. "Asetukset"
3. "Lisälämmittin"
4. "Esivalmistele lähtöaikaan"

Aktivointi BMW sovelluksella

Lisälämmittimen voidaan ottaa käyttöön vastavan BMW sovelluksen etätoiminnolla joko asetetun lähtöajan mukaan tai suoraan.

Sisätilan varusteet

Auton varusteet

Tässä luvussa kuvataan tällä hetkellä ja jatkossa mallikohtaisesti saatavissa olevia varusteita, järjestelmiä ja toimintoja, joita ei välttämättä ole omassa autossasi.

Lisätietoa:

Ajoneuvon varusteet, katso sivu 8.

Integroitu monitoimikaukosäädin

Periaate

Sisätaustapeiliin integroidulla monitoimikaukosäätimellä voi käyttää kauko-ohjattavia laitteita, esim. autotallinoven avajaa, hälytyslaitteita tai lukitusjärjestelmiä.

Yleistä

Integroitu monitoimikaukosäädin korvaa tällöin korkeintaan kolme erilaista kaukosäädintä. Jotta käyttö onnistuu, taustapeilin painikkeisiin on ohjelmitava halutut toiminnot.

Poista tallennetut toiminnot turvallisuussyistä ennen kuin myyt auton.

Mikäli mahdollista, älä sijoita kauko-ohjattavan laitteen antennia metalliesineiden lähelle, jotta paras mahdollinen toiminta voidaan taata.

Turvallisuusohje

VAROITUS

Käytettäessä kauko-ohjattavia laitteita, kuten esim. autotallinovea, integroidulla monitoimikaukosäätimellä kehonosat voivat jäädä väliin. Tämä aiheuttaa loukkaantumisvaaran ja aineellisten vahinkojen vaaran. Varmista ohjelmoitaessa ja käytettäessä, että laitteella

on tilaa avautua. Noudata myös kaukosäätimen turvallisuusohjeita.

Yhteensopivuus

Integroitu monitoimikaukosäädin ei tue taajuusaluetta 27–40 MHz.



Jos kauko-ohjattavan laitteen pakkauksessa tai käyttöohjeessa on oheinen symboli, se oletettavasti on yhteensopiva integroidun monitoimikaukosäätimen kanssa.

Yhteensopivien kaukosäätimien luettelo löytyy Internet-osoitteesta: www.homelink.com

HomeLink on Gentex Corporationin rekisteröity tavaramerkki.

Kysymyksiin vastaa valmistajan huoltopiste, muu valtuutettu huoltopiste tai valtuutettu ammattitaitoinen huoltopiste.

Käyttölaitteet sisätaustapeilissä



- ▷ Painikkeet, nuoli 1.
- ▷ LED, nuoli 2.
- ▷ Kauko-ohjattavan laitteen kaukosäädin, nuoli 3.

Integroidun monitoimikaukosäätimen ohjelmointi

Toimintoedellytykset

Integroidun monitoimikaukosäätimen parhaan toimintasäteen saavuttaminen edellyttää, että kaukosäätimen akku on ladattu täyteen ohjelmointihetkellä.

Yksittäisten painikkeiden ohjelmointi

1. Pysäköi autosi kauko-ohjattavan laitteen läheisyyteen.
2. Kytke käyttövalmius.
3. Valitse haluamasi painike sisätaustapeilistä:
 - ▶ Vapaan painikkeen ohjelmointi: Paina painiketta.
 - ▶ Jo käytössä olevan painikkeen ohjelmointi: Pidä painike noin 20 sekunnin ajan painettuna.

Sisätaustapeilin LED vilkkuu hitaasti oranssina.
4. Pidä kauko-ohjattavan laitteen kaukosäädintä noin 2,5–30 cm etäisyydellä sisätaustapeilin painikkeista.

Tarvittava etäisyys riippuu kaukosäätimestä.
5. Pidä kaukosäätimen painike painettuna.
6. LED voi palaa eri tavoilla:
 - ▶ LED-valo palaa vihreänä: Ohjelmointi on suoritettu loppuun. Vapauta painike.
 - ▶ LED vilkkuu nopeasti vihreänä: Kaukosäädin on tunnistettu, mutta ohjelmointia ei ole suoritettu loppuun. Pidä sisätaustapeilin painike noin 2 sekunnin ajan painettuna. Toista tämä menettely kolme kertaa.

Jos integroitu monitoimikaukosäädin ei tästä huolimatta ole käyttövalmis, jatka vaihtuvakoodisia järjestelmiä koskevien erityisohjeiden mukaisesti.

- ▶ LED ei pala vihreänä 60 sekunnin kuluessa: Ohjelmointia ei voitu suorittaa loppuun.

Toista vaiheet 3–5.

Vaihtuvakoodisten kauko-ohjattavien laitteiden erikoisuudet

Jos laitteessa on vaihtuvakoodinen järjestelmä, integroitu monitoimikaukosäädin ja laite on lisäksi synkronoitava.

Lue synkronointimahdollisuuksista kauko-ohjattavan laitteen käyttöohjekirjasta.

1. Ohjelmoi haluamasi painike sisätaustapeilissä.
2. Etsi kauko-ohjattavan laitteiston synkronointipainike ja paina sitä, esim. autotallin ovelta.

Seuraavaan vaiheeseen on noin 30 sekuntia aikaa.

Toisen henkilön apu helpottaa synkronointia.
3. Pidä sisätaustapeilin ohjelmoitu painike noin 3 sekunnin ajan painettuna.

Päätä synkronointi toistamalla tämä työvaihe, tarvittaessa enintään kolme kertaa. Kun synkronointi on päättynyt, ohjelmoitu toiminto käynnistyy välittömästi.

Käyttö

Kauko-ohjattavaa laitetta voi ohjelmoinnin jälkeen käyttää sisätaustapeilin painikkeella.

Pidä haluamasi kauko-ohjattavan laitteen painike toimintasäteen sisällä painettuna, kunnes toiminto suoritetaan.

Taustapeilin LED-valo palaa jatkuvasti vihreänä radiosignaalin siirron aikana.

Painikkeiden määrittämisen poistaminen

Painikkeiden määrittämistä ei voi poistaa yksitellen.

Paina molempia sisätaustapellin ulompia painikkeita yhtäaikaaisesti noin 10 sekunnin ajan, kunnes LED vilkkuu nopeasti vihreänä.

Kaikki tallennetut painikkeiden määrittäykset poistetaan.

Aurinkosuoja

Aurinkosuoja

Käännä aurinkosuoja alas tai ylös.

Aurinkosuoja sivulla

Häikäisysoijan kääntäminen alas

1. Käännä aurinkosuoja alas.
2. Irrota aurinkosuoja pidikkeestä ja käännä se sivuikkunaa vasten.
3. Siirrä taaksepäin sopivaan asentoon.

Häikäisysoijan kääntäminen ylös

Käännä aurinkosuoja kiinni päinvastaisessa järjestyksessä.

Meikkipeili

Meikkipeili on aurinkosuojan suojuksen takana.

Pistorasiat

Periaate

Käyttö- tai ajovalmiustilassa pistorasiasta voi ottaa virtaa sähkölaitteille.

Yleistä

Kaikkien pistorasioiden kokonaiskuormitus on enintään 140 W ja käyttöjännite 12 V.

Älä vahingoita pistorasiaa epäsopivilla pistokkeilla.

Turvallisuusohjeet

VAROITUS

Turvavyönnyn avautumisalueella olevat laitteet ja kaapelit, esim. kannettavat navigointilaitteet, saattavat estää turvavyönnyn laukeamisen tai ne saattavat sinkoutua matkustamoon turvavyönnyn lauetessa. Se aiheuttaa loukkaantumisaarua. Varmista, ettei turvavyönnyn avautumisalueella ole laitteita eikä kaapeleita.

HUOMAUTUS

Akkulaturit, joilla auton akkua ladataan auton pistorasioiden tai tupakansytyttimen kautta, voivat ylikuormittaa auton 12 V:n sähköverkkoa tai vaurioittaa sitä. Tämä aiheuttaa aineellisten vahinkojen vaaraa. Jos auton akku on purkautunut, ota yhteyttä valmistajan huoltopisteeseen, muuhun valtuutettuun huoltopisteeseen tai ammattitaitoiseen huoltopisteeseen.

HUOMAUTUS

Jos pistorasiaan putoaa metalliosia, ne saattavat aiheuttaa oikosulun. Tämä aiheuttaa aineellisten vahinkojen vaaraa. Aseta savukkeensytytin paikalleen käytön jälkeen tai sulje suojuus.

Keskikonsoli edessä



Pistorasia on älypuhelimien latausalustan ja mukitelaineiden välissä. Vedä suojuus irti.

Tavaratilassa

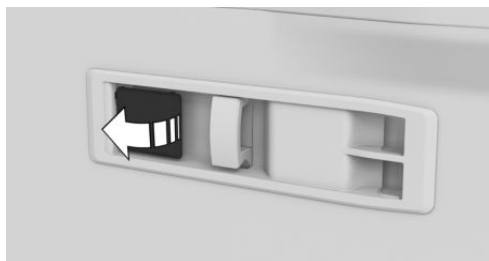

Tavaratilan oikealla sivulla on pistorasia. Avaa suojuus.

USB-liitäntä

Yleistä

Noudata mobiililaitteiden liittämistä USB-liitäntään koskevia ohjeita kohdassa USB-liitäntät.

Lisätietoa:

USB-yhteydet, katso Navigointi-, viihde- ja viestintätoimintojen käyttöohjekirja.

Keskikonsolissa



Keskikonsolissa on kaksi USB-liitäntää.

Ominaisuudet:

- ▷ Tyypin C USB-liitäntä.
- ▷ Mobiililaitteiden lataamiseen ja tiedonsiirtoon.
- ▷ Latausvirta: Enintään 3 A.

BMW Travel & Comfort -järjestelmä

Yleistä

USB-liitäntät ja jälkiasennettavien lisävarusteiden kiinnityspisteet, esim. tablettien yleispidikkeet tai vaatekoukut, ovat etuistuinten selkänojissa.

USB-liitäntöjen ominaisuudet:

- ▷ Tyypin C USB-liitäntä.
- ▷ Mobiililaitteiden lataamiseen.
- ▷ Latausvirta: Enintään 3 A / 45 W per istuin.

Lisätietoja saa valmistajan Service-toimipisteestä, muusta valtuutetusta Service-toimipisteestä tai valtuutetusta ammattitaitoisesta korjaamosta.

Yleiskuvaus

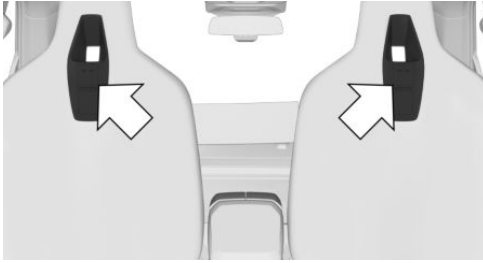

Kiinnityspisteet ovat merkittyjen suojusten takana.

Lisävarusteiden asentaminen

1. Työnnä suojus alas.



2. Lisävarusteiden asentaminen, katso Asennusohje.

Wireless Charging -latauslokero

Periaate

Langaton latausalusta mahdollistaa Qi-standardin mukaisesti sertifioitujen matkapuhelien ja muiden mobiililaitteiden langattoman latauksen.

Yleistä

Pikalataustoimintoja tuetaan mobiililaitteesta riippuen.

Integroitu tuuletin mahdollistaa ladattavan laitteen jäähtymisen.

Mobiililaitetta lataukseen asettaessasi varmista, ettei ladattavan laitteen ja langattoman latausalustan välissä ole mitään esineitä.

 Monitoiminnäytön latausnäyttö ilmaisee, että lataus on käynnissä.

Turvallisuusohje

VAROITUS

Ladattaessa Qi-tekniikkaa tukevaa laitetta Wireless Charging -latauslokerossa laitteen ja lokeron väliin joutuneet metalliesineet voivat kuumentua voimakkaasti. Jos laitteen ja lokeron välissä on tallennuslaitteita tai elektronia kortteja, kuten sirukortteja, magneettivoimallisia kortteja tai signaalinvälitykseen tarkoitettuja kortteja, korttien toiminta voi häiriintyä. Tämä aiheuttaa loukkaantumisvaaran ja aineellisten vahinkojen vaaran. Varmista mobiililaitteita ladattaessa, ettei laitteen ja lokeron välissä ole mitään esineitä.

Yleiskuvaus

Latauslokero keskikonsolissa:

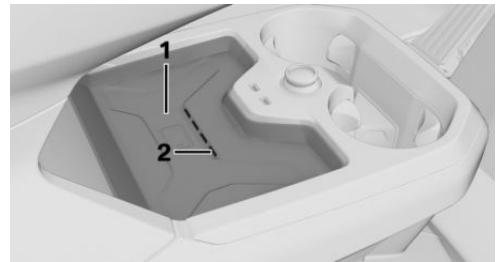

1 Säilytyslokero

2 Tuuletin

Toiminnon edellytykset

- ▶ Ladattavan laitteen on oltava Qi-standardin mukaisesti sertifioitu.
- ▶ Käyttövalmiustila on kytketty.
- ▶ Lataustoiminto on kytketty.

- ▷ Matkapuhelin saa olla kooltaan enintään noin 170 x 85 x 18 mm.
- ▷ Käytä vain sellaista suojakoteloä ja kantta, jonka enimmäispaksuus on 2 mm, muuten seurauksena voi olla lataustoiminnon heikentyminen.
- ▷ Kumimatto on lokerossa.
- ▷ Ladattava matkapuhelin on lokeron keskellä. Matkapuhelimen näyttö osoittaa ylöspäin.

Lataustoiminnon kytkeminen käyttöön / pois käytöstä

1. "MENU"
2. "Ajon. sovellukset"
3. "Järjestelmäasetukset"
4. "Langaton latauslusta"
5. "Langaton lataus"

Matkapuhelimen asettaminen paikalleen

Sijoiä matkapuhelin näyttö ylöspäin keskelle latauslokeroä.

Muistutustoiminto

Yleistä

Järjestelmä voi antaa varoituksen, jos langattomaan latausalustaan on unohtunut Qi-yhteensopiva matkapuhelin autosta poistuttaessa.

Muistutustoiminnon varoitus näkyy mittarissa.

Unohtamisvaroituksen käyttöönotto

1. "MENU"
2. "Ajon. sovellukset"
3. "Järjestelmäasetukset"
4. "Langaton latauslusta"
5. "Muistutus matkapuhelimesta"

Järjestelmän rajat

Latausvirta voi heikentyä tai lataaminen väliaikaisesti keskeytyä seuraavissa tilanteissa:

- ▷ Lokeron ja matkapuhelimen liian korkean lämpötilan takia.
- ▷ Jos matkapuhelimen ja langattoman latausalustan välissä on esineitä.
- ▷ Mm. lataamista koskevien matkapuhelimen asetusten takia. Noudata vastaavia ohjeita monitoiminäytössä ja tarvittaessa matkapuhelimen ohjeessa.

Sisätilakamera

Periaate

Sisätilakameralla voi ottaa mediatallenteita auton sisätilasta.

Yleistä

Sisätilakamera mahdollistaa seuraavat toiminnot:

- ▷ Tilannekuva.
Valokuvien ottaminen, tallentaminen ja näyttäminen.
- ▷ Remote Inside View.
Auton sisätilan voi kuvata BMW sovelluksen kautta.
- ▷ Varkaudenestotalennin.
Kun varashälytyn laukeaa, auton sisätilan kuvaa tallennetaan automaattisesti. Tallennus voidaan näyttää BMW sovelluksen kautta.

Tietosuoja

Tallenteiden tallennuksen ja analysoinnin laillisuus riippuu järjestelmän käyttömaan lainsäädännöstä. Käyttäjä on vastuussa järjestelmän käytöstä ja kulloinkin voimassa olevien määräysten noudattamisesta.

Autonvalmistaja suosittelee tarkistamaan ennen ensimmäistä käyttökertaa, että järjestel-

män käyttöön ei liity lain tai viranomaisten asettamia rajoituksia kyseisessä valtiossa tai maassa. Lisäksi järjestelmän käytön laillisuus on tarkistettava säännöllisesti, erityisesti ajettaessa usein maiden rajojen yli.

Muille auton käyttäjille ja matkustajille on kerrottava järjestelmästä. Lisäksi järjestelmästä on kerrottava, kun auto luovutetaan edelleen.

Tiedonsiirto ja tietojen tallennus

Mediatallenteiden tiedonsiirto ja tallennus riippuvat tallennustoiminnosta.

Tilannekuva:

- ▷ Tiedonsiirto mobiililaitteeseen, yhdistäminen autoon WLAN-yhteyden välityksellä.
- ▷ Tietojen tallennus tapahtuu autossa, ja tiedot kohdistetaan BMW-tunnukseen tai kuljettajan profiliin.

Remote Inside View:

- ▷ Tiedonsiirto BMW sovelluksella mobiililaitteeseen, yhdistäminen ConnectedDrive-tilin välityksellä.
- ▷ Tietojen tallennus tapahtuu BMW-sovelluksessa ja kun tiedot on siirretty mobiililaitteeseen.

Varkaudenestotalennin:

- ▷ Tiedonsiirto BMW sovelluksella mobiililaitteeseen, yhdistäminen ConnectedDrive-tilin välityksellä.
- ▷ Tietojen tallennus tapahtuu autossa ja kun tiedot on siirretty mobiililaitteeseen.

Lisätietoa tietojenkäsittelyn laajuudesta ja säilytyksestä on internetissä ConnectedDrive-palvelun tietosuojaperiaatteissa/palvelunkuvauksissa.

Toiminnon edellytykset

Tilannekuva:

- ▷ Tietosuojamääräykset hyväksytyt. Tietosuojat, katso sivu 73.
- ▷ Kamera on käytössä.

Mediatallenteiden siirtäminen mobiililaitteeseen:

- ▷ Tiedonsiirto on käytössä.
- ▷ Mobiililaitte on yhdistetty autoon WLANin välityksellä.

Remote Inside View / varkaudenestotalennin:

- ▷ Tietosuojamääräykset hyväksytyt.
- ▷ BMW sovellus on asennettu mobiililaitteeseen.
- ▷ BMW sovellus on liitetty ConnectedDrive-tiliin.
- ▷ Ajoneuvo on pysäköity ja lukittu.
- ▷ Varkaudenestotalennin: Varkaudenestolaitteet ja varashällyt.

Varmista, että matkustajien kasvat ovat tunnistettavissa eivätkä ne ole osittain tai kokonaan esimerkiksi maskin peitossa.

Yleiskuvas

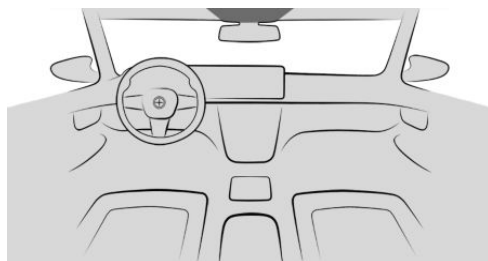

Sisätilakamera on katon sisäverhouksessa.

Lisätietoa:

Kattoverhouksen alue, katso sivu 41.

Sisätilakameran kytkeminen käyttöön / pois käytöstä

Ennen sisätilakameran ensimmäistä käyttöä kertaa tallennustoiminto ja tiedonsiirto on tarvittaessa otettava käyttöön. Vahvista tätä varten monitoiminäytön kysely.

Noudata voimassa olevaa lainsäädäntöä.

Tallennustoiminto tai tiedonsiirto voidaan deaktivoida tai aktivoida.

1. "MENU"
2. "Kaikki sovellukset"
3. "Tilannekuva"
4. "Asetukset"
5. Valitse haluamasi asetus.

Tilannekuva

Tallennustila

Tallennustila	Toiminto
"Yksittäiskuva"	Heti laukaisun jälkeen otetaan kuva.
"Hymyile"	Kun järjestelmä tunnistaa hymyn, se ottaa kuvan.
"Itselaukaisin (3 s)"	Ajastimen ajan kuluttua otetaan kuva.
"Sarjavalokuva"	Heti laukaisun jälkeen otetaan kuvasarja.

Kuvan ottaminen

1. "MENU"
2. "Kaikki sovellukset"
3. "Tilannekuva"
4. "Valokuva"
5. Valitse haluamasi tallennustila.
6. Käynnistä valokuvan tallennus.

Valitusta tallennustilasta riippuen valokuvan ottaminen tapahtuu heti laukaisun jälkeen, kun järjestelmä tunnistaa hymyn, tai ajastetun ajan kuluttua.

Sarjakuvauksen kohdalla kuvasarja näytetään esikatseluna.

Mediatallenteiden näyttäminen ja hallinta

Mediatallenteet voidaan näyttää autossa, siirtää ja poistaa.

Joissakin maakohtaisissa varusteissa mediatallenteet näkyvät oman turvallisuutesi vuoksi monitoiminäytössä vain noin nopeuteen 3 km/h asti.

1. "MENU"
2. "Kaikki sovellukset"
3. "Tilannekuva"
4. "Galleria"
5. Valitse haluamasi mediatallenne.
6. Valitse haluamasi asetus.

Siirrä mediatallenteet mobiililaitteeseen skannaamalla näytössä näkyvä QR-koodi. Mediatallenne siirretään, kun ponnahdusikkuna avataan mobiililaitteessa. Mobiililaitteen tulee olla yhdistettynä autoon WLANin välityksellä.

Asetukset

1. "MENU"
2. "Kaikki sovellukset"
3. "Tilannekuva"
4. "Asetukset"
5. Valitse haluamasi asetus.

Sisätilakameran mediatallenteita varten voidaan määrittää yksilöllinen ele.

Remote Inside View

Auton sisätilan voi tarkistaa esim. unohtuneiden tavaroiden varalta näyttämällä auton sisätalasta otetut mediatallenteet mobiililaitteessa BMW-sovelluksella.

Varkaudenestotallennin

Kun varashälytys laukeaa, sisätilakamera tallentaa auton sisätilat automaattisesti. BMW-sovellus ilmoittaa tallennusten tekemisestä. Tallennus voidaan näyttää mobiililaitteessa.

Istuinpaikkojen käytössä olon määrittäminen

Sisätilakameran avulla tunnistetaan myös, ovatko istuinpaikat käytössä vai tyhjiä.

Kun kaikki ovet ovat kiinni, sisätilakamera käynnistyy säännöllisesti automaattisesti. Järjestelmä analysoi sisätilan ja tunnistaa varatut istumapaikat. Tällöin ei tallenneta mediatallenteita. Kun sisätilakamera on käytössä, kaksi kameran objektiivin vieressä olevaa infrapuna-valonlähdettä on päällä. Infrapunavalonlähteet saattavat näkyä valo-olosuhteiden mukaan.

Säilytystilat

Auton varusteet

Tässä luvussa kuvataan tällä hetkellä ja jatkossa mallikohtaisesti saatavissa olevia varusteita, järjestelmiä ja toimintoja, joita ei välttämättä ole omassa autossasi.

Lisätietoa:

Ajoneuvon varusteet, katso sivu 8.

Turvallisuusohjeet

VAROITUS

Laitteet, jotka on liitetty johdolla autoon, esimerkiksi matkapuhelimet tai irralliset esineet, saattavat sinkoutua sisätiloissa ajon aikana, esimerkiksi onnettomuustilanteessa tai jarrutus- tai väistöliikkeen aikana. Se aiheuttaa loukkaantumiswaaran. Kiinnitä irralliset esineet sekä laitteet, jotka on liitetty johdolla autoon.

HUOMAUTUS

Liukumista estävät alustat, esim. liukuestematot, saattavat vaurioittaa kojelautaa. Tämä aiheuttaa aineellisten vahinkojen vaaran. Älä käytä liukumista estäviä alustoja.

Hansikaslokero

Turvallisuusohje

VAROITUS

Hansikaslokero avautuu auton sisätiloihin. Hansikaslokerossa olevat esineet saattavat sinkoutua ajon aikana sisätiloihin esimerkiksi onnettomuustilanteessa tai jarrutuksen tai väistöliikkeen aikana. Se aiheuttaa loukkaantumiswaaran. Sulje hansikaslokero heti käytön jälkeen.

Hansikaslokeron avaaminen

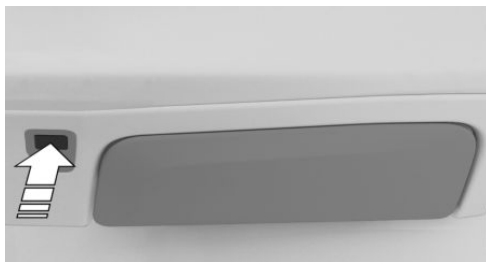

Paina painiketta.

Hansikaslokeron valot syttyvät.

Hansikaslokeron sulkeminen

Paina kansi kiinni.

Ovien säilytyslokerot

Yleistä

Ovissa on säilytyslokerot.

Etumatkustajan oven kynnärnojaassa on pidike älypuhelimia varten.

Turvallisuusohje

VAROITUS

Särkyvät esineet, esim. lasipullot tai lasit, saattavat rikkoutua esimerkiksi onnettomuus-, jarrutus- tai väistötilanteessa. Sirpaleet saattavat levitä sisätiloihin. Tämä aiheuttaa loukkaantumisvaaran ja aineellisten vahinkojen vaaran. Älä käytä särkyviä esineitä ajon aikana. Säilytä särkyviä esineitä vain suljetuissa säilytyslokeroissa.

Keskikyynärnoja etuistuimien välissä

Yleistä

Istuimien välisessä keskikyynärnojassa on säilytyslokero.

Keskikyynärnojan avaaminen

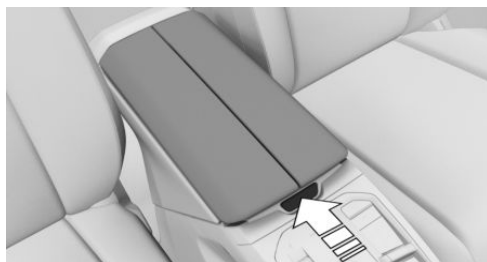

Paina painiketta.

Keskikyynärnojan sulkeminen

Paina molempia kansiä alaspäin, kunnes ne lukittuvat.

Mukiteline edessä

Turvallisuusohje

VAROITUS

Mukitelineeseen asetetut epäsopivat astiat voivat vaurioittaa mukitelinettä tai sinkoutua matkustamoon esim. onnettomuus-, jarrutus- tai väistötilanteessa. Läikkyneet nesteet voivat viedä huomion liikennetapahtumista ja aiheuttaa onnettomuuden. Kuumat juomat voivat vaurioittaa mukitelinettä tai aiheuttaa palovammoja. Tämä aiheuttaa loukkaantumisvaaran ja aineellisten vahinkojen vaaran. Älä paina mukeja väkisin mukitelineeseen. Käytä kevyitä, särkymättömiä ja suljettavia mukeja. Älä kuljeta kuumia juomia.

Yleiskuvas



Keskikonsolissa on kaksi mukitelinettä.

Mukiteline takana

Turvallisuusohjeet

VAROITUS

Mukitelineeseen asetetut epäsopivat astiat voivat vaurioittaa mukitelinettä tai sinkoutua matkustamoon esim. onnettomuus-, jarrutus- tai väistötilanteessa. Läikkyneet nesteet voivat viedä huomion liikennetapahtumista

ja aiheuttaa onnettomuuden. Kuumat juomat voivat vaurioittaa mukitelinettä tai aiheuttaa palovammoja. Tämä aiheuttaa loukkaantumisvaaran ja aineellisten vahinkojen vaaran. Älä paina mukeja väkisin mukitelineeseen. Käytä kevyitä, särkymättömiä ja suljettavia mukeja. Älä kuljeta kuumia juomia.

⚠️ HUOMAUTUS

Kun mukiteline on avattuna, keskikynnärnoja ei voi kääntää takaisin. Tämä aiheuttaa aineellisten vahinkojen vaaran. Paina kannet kiinni, ennen kuin käännät keskikynnärnojan ylös.

Mukitelineen avaaminen

1. Käännä keskikynnärnoja alas.

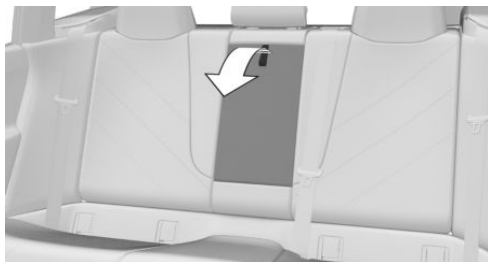

2. Paina painiketta.

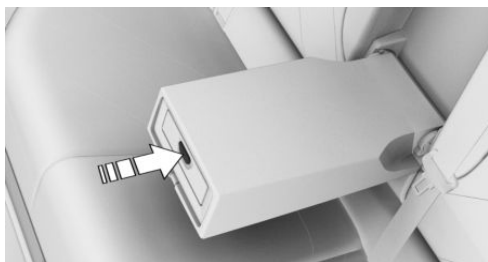

3. Mukiteline siirtyy ulos.

Mukitelineen sulkeminen

Työnnä mukitelinettä takaisin, kunnes se lukittuu.

Vaatekoukut

Yleistä

Takatilan katossa on kaksi esiin kääntyvää vaatekoukkuja. Käännä ne esiin painamalla sivureunasta.

Kaksi muuta vaatekoukkuja on takatilan ovipilareissa.

Turvallisuusohjeet

⚠️ VAROITUS

Vaatekoukkuihin ripustetut vaatteet saattavat heikentää näkyvyyttä ajon aikana. Onnettomuusvaara. Ripusta vaatteet vaatekoukkuihin siten, etteivät ne heikennä näkyvyyttä.

⚠️ VAROITUS

Vaatekoukkujen epäasianmukainen käyttö saattaa aiheuttaa esineiden sinkoutumisen matkustamossa esim. jarrutus- tai väistöliikkeen seurauksena. Tämä aiheuttaa loukkaantumisvaaran ja aineellisten vahinkojen vaaran. Ripusta koukkuihin vain kevyitä esineitä, kuten vaatteita.

Tavaratila

Auton varusteet

Tässä luvussa kuvataan tällä hetkellä ja jatkossa mallikohtaisesti saatavissa olevia varusteita, järjestelmiä ja toimintoja, joita ei välttämättä ole omassa autossasi.

Lisätietoa:

Ajoneuvon varusteet, katso sivu 8.

Kuormaus

Turvallisuusohjeet

VAROITUS

Suuri kokonaispaino saattaa ylikuumentaa renkaiden sisäisiä vaurioita ja johtaa äkilliseen rengaspaineen laskuun. Ajo-ominaisuudet saattavat heikentyä, esim. heikentynyt ajovakaus, pidentyneet jarrutusmatkat ja ohjausominaisuuksien muutokset. Onnettomuusvaara. Noudata renkaiden suurinta sallittua kantokykyä äläkä ylitä auton suurinta sallittua kokonaispainoa.

VAROITUS

Kun auton suurin sallittu kokonaispaino ja suurimmat sallitut akselipainot ylittyvät, auton turvallisuutta ei enää voida taata. Onnettomuusvaara. Sallittua kokonaispainoa ja sallittuja akselipainoja ei saa ylittää.

VAROITUS

Laitteet, jotka on liitetty johdolla autoon, esimerkiksi matkapuhelimet tai irralliset esineet, saattavat sinkoutua sisätiloissa ajon aikana, esimerkiksi onnettomuustilanteessa tai jarru-

tus- tai väistöliikkeen aikana. Se aiheuttaa loukkaantumisvaaran. Kiinnitä irralliset esineet sekä laitteet, jotka on liitetty johdolla autoon.

VAROITUS

Epäasianmukaisesti kiinnitetyt esineet saattavat sinkoutua ajon aikana sisätiloihin esim. onnettomuustilanteessa, jarrutettaessa tai tehdessä väistöliike. Ne saattavat osua matkustajiin ja aiheuttaa loukkaantumisen. Se aiheuttaa loukkaantumisvaaran. Säilytä ja kiinnitä esineet ja kuormat asianmukaisesti.

HUOMAUTUS

Tavaratilaan valuvat nesteet saattavat aiheuttaa vaurioita. Tämä aiheuttaa aineellisten vahinkojen vaaran. Varmista, että nesteitä ei pääse valumaan tavaratilaan.

Kuorman pakkaaminen ja kiinnittäminen

- ▷ Suojaa kuljetettävien tavaroiden terävät reunat ja kulmat.
- ▷ Raskas kuorma: Sijoita mahdollisimman eteen ja alas, heti takaselkänöjien taakse.
- ▷ Erittäin raskas kuorma: Sijoita mahdollisimman eteen ja alas, heti takaselkänöjien taakse alas. Kun takaistuimella ei istuta, kiinnitä turvavyöt ristikkäin toisen puolen turvavyön lukkoihin.
- ▷ Käännä takaselkänöjat kokonaan eteen, jos kuorman koko sitä edellyttää.
- ▷ Kuormaa ei saa pinota päällekkäin korkeammaksi kuin selkänöjan korkeus.
- ▷ Käytä matkustajien suojana tavaratilan turvaverkkoa varustetasosta riippuen. Var-

mista, että esineet eivät pääse tunkeutumaan tavaratilan turvaverkon läpi.

- ▶ Pienet ja kevyet esineet: Kiinnitä kiinnityshihnoilla tai varustelusta riippuen tavarakollalla tai kiristyshihnoilla.
- ▶ Suuret ja painavat esineet: Kiinnitä kiinnitysväljäläpällä.

Kuormansidontalenkit tavaratilassa

Yleistä

Kiinnitä kuorman kiinnittämiseen tarkoitettuja apuvälineitä, esimerkiksi kiinnityshihnat, vetonauhat tai tavaratilan verkko kiinnityslenkeihin.

Yleiskuvaus



Kiinnityslenkit ovat tavaratilan sivuseinissä.

Monitoimikoukku

Yleistä

Tavaratilan oikealla puolella on monitoimikoukku.

Turvallisuusohje

VAROITUS

Monitoimikoukun epäasianmukainen käyttö saattaa aiheuttaa esineiden sinkoutumisen matkustamossa esim. jarrutus- tai väistöliikkeen seurauksena. Tämä aiheuttaa loukkaantumiskeuhon ja aineellisten vahinkojen vaaran. Ripusta monitoimikoukkuun vain vetyitä esineitä. Raskaita tavaroita saa kuljettaa tavaratilassa vain, jos ne on kiinnitetty oikein.

Monitoimikoukun kääntäminen esiin

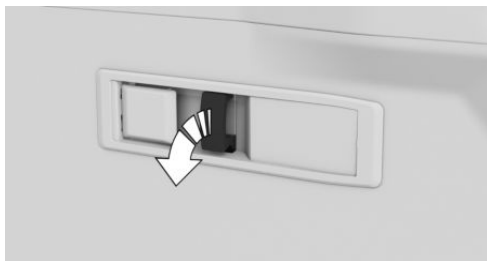

Käännä monitoimikoukku esiin.

Kiinnityshihna

Vasemmassa sivuverhouksessa on kiinnityshihna pienten esineiden kiinnittämiseen.

Tavaratilan lattia

Yleistä

Tavaratilan lattian alla on säilytyslokeroita.

Kuorma

Tavaratilan lattian alla olevien säilytyslokeroiden suurin sallittu kuormitus on 20 kg. Älä ylitä sallittua kuormitusta.

Takimmainen säilytyslokero

Yleistä

Auton työkalut ovat vasemmalla puolella säilytyslokerossa.

Tavaratilan väliverkkoa voi säilyttää vastavissa kiinnittimissä.

Säilytyslokeron avaaminen

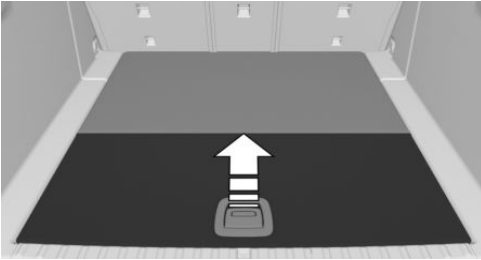

Vedä kahvasta ja käännä tavaratilan lattia eteen.

Säilytyslokeron sulkeminen

Paina tavaratilan lattiaa alas, kunnes se lukkiutuu.

Etummainen säilytyslokero

Turvallisuusohje

VAROITUS

Tavaratilan lattian epäasianmukainen käyttö saattaa aiheuttaa esineiden sinkoutumisen matkustamossa esim. jarrutus- tai väistöliikkeen yhteydessä. Tämä aiheuttaa loukkautumisvaaran ja aineellisten vahinkojen vaaran.

- ▷ Älä käytä tavaratilan lattiaa väliverkon tavoin erottamaan tavaratilaa ja matkustamoa toisistaan.
- ▷ Tavaratilan lattian saa kääntää yläasentoon vain, kun takaselkänojat on lukittu yläasentoon.

- ▷ Laske tavaratilan lattia alas ennen liikkeellelähtöä.
- ▷ Varmista kuljetettavat tavarat aina napakasti paikalleen kiinnityshihnoilla ja -silmuikoilla.

Säilytyslokeron avaaminen

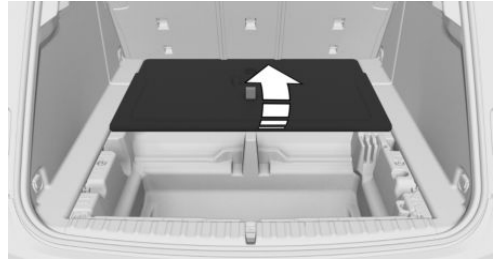

Nosta eteen käännetty tavaratilan lattia ylös lukituskohtaan asti.

Kun tavaratilan lattiaa käännetään pidemmälle ylös, se irtoaa pidikkeistä.

Lisätietoa:

Aseta tavaratilan lattia paikalleen, katso sivu [306](#).

Säilytyslokeron sulkeminen

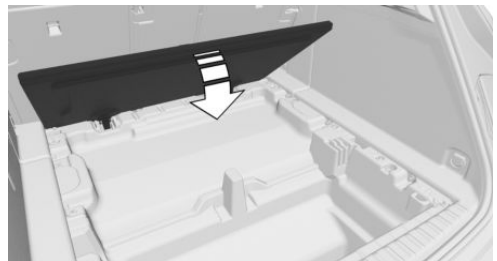

Paina tavaratilan lattia alas.

Tavaratilan lattian irrottaminen

1. Käännä tavaratilan lattian takaosa eteen.
2. Nosta tavaratilan lattiaa hieman.
3. Vedä tavaratilan lattiaa taaksepäin kiinnikkeistä ja irrota se.

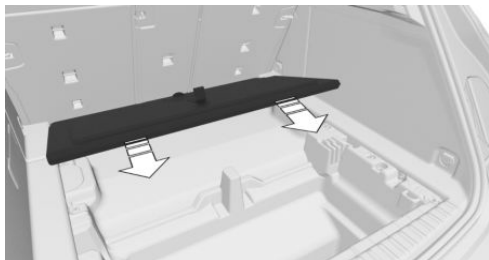

Tavaratilan lattian asettaminen paikalleen

Aseta tavaratilan lattia paikalleen päinvastaisessa järjestyksessä.

1. Aseta kokoon taitettu tavaratilan lattia taasisesti kiinnikkeisiin.
2. Paina tavaratilan lattia eteen kiinnikkeisiin. Tavaratilan lattia lukittuu tuntuvasti.

Tavaratilan suurentaminen

Periaate

Tavaratilaa voi suurentaa kääntämällä takaselkänojat.

Yleistä

Takaselkänoja on jaettu osiin suhteessa 40-20-40. Ulommaisten takaistuimien selkänojat ja keskiosan voi kääntää yksitellen.

Takaistuimien selkänojat voi kääntää takatilasta tai tavaratilasta käsin.

Turvallisuusohjeet

VAROITUS

Väliinjäämisvaara takaselkänoja käännetyssä. Tämä aiheuttaa loukkaantumisvaaran ja aineellisten vahinkojen vaaran. Varmista ennen selkänojan kääntämistä, että selkänojan ja pääntukien liikealue on vapaa.

VAROITUS

Jos takaistuimen selkänojaa ei ole lukittu, kiinnittämätön kuorma saattaa sinkoutua matkustamoon esim. onnettomuus-, jarrutus- tai väistötilanteessa. Se aiheuttaa loukkaantumisvaaran. Varmista, että takaistuimen selkänoja lukittuu paikoilleen ylös taitamisen jälkeen.

VAROITUS

Turvaistuimen virheellinen kiinnitys heikentää turvaistuimen vakautta tai estää sen kokonaan. Tämä aiheuttaa loukkaantumis- ja hengenvaaran. Varmista, että turvaistuin tiukasti istuimen selkänojaa vasten. Säädä selkänojan kallistus oikein, jotta turvaistuin asettuu oikein paikalleen. Varmista, että auton istuimet ja selkänojat ovat lukittuneet kunnolla paikoilleen. Säädä mahdollisuuksien mukaan pääntukien korkeutta tai irrota pääntuet tarvittaessa.

VAROITUS

Kun takaselkänoja on käännetty, lukitus-sanka ulottuu sisätilaan. Tämä aiheuttaa aineellisten vahinkojen vaaran. Kun takaselkänoja on käännetty, varo esiin työntyvää lukitussankaa ja pidä kyseinen alue vapaana.

⚠ HUOMAUTUS

Auton osat saattavat vaurioitua, kun istuimen selkänöjä käännetään alas. Tämä aiheuttaa aineellisten vahinkojen vaaran. Varmista selkänöjää käännettäessä, että selkänöjällä ja pääntuilla on riittävästi tilaa.

Takaselkänöjan kääntäminen alas

Takatilasta käsin



Vedä kytkimestä ja käännä takaselkänöjää eteen.

Tavaratilasta käsin

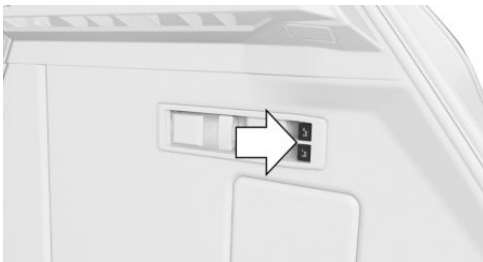

Vedä tavaratilassa olevasta kytkimestä.

- ▷ Ylempi kytkin: Oikea takaselkänöjää taittuu eteenpäin.
- ▷ Alempi kytkin: Vasen ja keskimäinen takaselkänöjää taittuvat eteenpäin.

Takaselkänöjan kääntäminen takaisin paikalleen

Käännä takaselkänöjää takaisin istuma-asentoon ja lukitse se.

Läpilastausaukon avaaminen



Käännä keskikyynärnoja alas ja vedä silmukasta.

Tavaratilan peite

Turvallisuusohjeet

⚠ VAROITUS

Laitteet, jotka on liitetty johdolla autoon, esimerkiksi matkapuhelimet tai irralliset esineet, saattavat sinkoutua sisätiloissa ajon aikana, esimerkiksi onnettomuustilanteessa tai jarrutus- tai väistöliikkeen aikana. Se aiheuttaa loukkaantumisvaaran. Kiinnitä irralliset esineet sekä laitteet, jotka on liitetty johdolla autoon.

⚠ VAROITUS

Väärin kiinnitetty tavaratilan peite voi sinkoutua ajon aikana matkustamoon esim. onnettomuus-, jarrutus- tai väistötilanteessa. Tämä aiheuttaa loukkaantumisvaaran ja aineellisten vahinkojen vaaran. Varmista, että

tavaratilan peite on lukittunut kunnolla kiinnikkeisiin.

Tavaratilan peitteiden poistaminen

Peite voidaan ottaa pois paikaltaan kookkaiden esineiden kuljetusta varten.

Tavaratilassa oleva peite



Vedä peite sivuilla olevista pidikkeistä taaksepäin irti.

Takaluukussa oleva peite

1. Avaa takaluukku.
2. Irrota peite molemmilta puolilta.



3. Nosta peitettä hieman ja irrota se takakautta.

Tavaratilan suojusten asettaminen paikoilleen

Aseta paikalleen päinvastaisessa järjestyksessä. Varmista, että tavaratilan peitteet on asetettu oikein kiinnikkeisiin ja että ne ovat lukittuneet.

Tavaratilassa oleva peite:

1. Aseta peite paikalleen vasemmalla ja oikealla puolella.
2. Nosta peitettä kevyesti takaa ja työnnä sitä eteenpäin, kunnes se lukittuu kummallakin sivulla oleviin pidikkeisiin.

Takaluukussa oleva peite:

1. Aseta peite ylös kiinnikkeisiin.
2. Lukitse peite molemmilta puolilta alhaalta kiinnikkeisiin.

Tavaratilan turvaverkko

Yleistä

Tavaratilan turvaverkko voidaan asentaa kahteen eri asentoon autossa.

Kun takaselkänoja on käännetty

1. Takaselkänojen kääntäminen.
Tavaratilan suurentaminen, katso sivu 306.
2. Käännä kattokehyksessä olevat etummais-suojukset auki lukitukseen saakka.

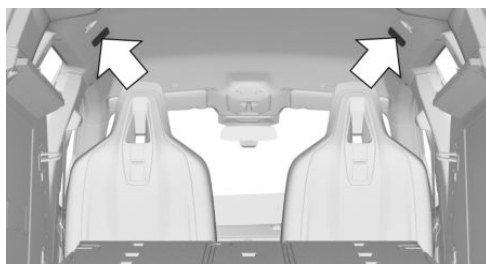

3. Laita tavaratilan turvaverkon molemmat ylhäällä olevat kiinnitystapit lukitukseen saakka kiinnityspisteisiin, nuolet 1, ja työnnä

eteenpäin. Varmista, että alempien koukku-
jen vyösäätimet osoittavat eteenpäin.

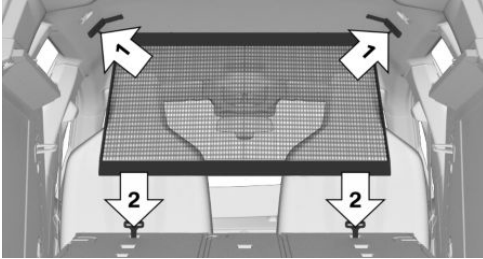

4. Ripusta tavaratilan väliverkko kahdesta alemmasta koukusta käännetyn takaselkänojan kahteen etummaiseen silmukkaan, nuolet 2. Nosta tätä varten tarvittaessa hie-
man takaselkänoja.
5. Kiristä tavaratilan väliverkko vyösäätimien avulla.

Kun takaselkänoja on pystyssä

1. Poista tavaratilan peite.
2. Käännä kattokehyksessä olevat takimmai-
set suojuukset auki lukitukseen saakka.



3. Laita tavaratilan turvaverkon molemmat ylhäällä olevat kiinnitystapit lukitukseen

saakka kiinnityspisteisiin, nuolet 1, ja työnnä
eteenpäin.

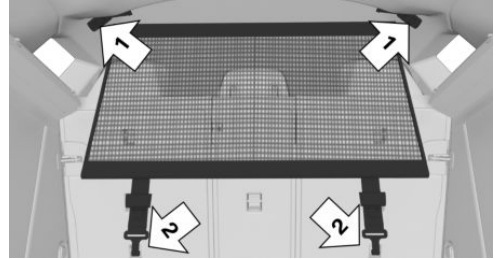

4. Ripusta tavaratilan turvaverkko kahdesta alemmasta koukusta takaselkänojan kahteen silmukkaan, nuolet 2.
5. Kiristä tavaratilan väliverkko vyösäätimien avulla.

Tavaratilan väliverkon säilyttäminen

Tavaratilan turvaverkkoa voi säilyttää tavarati-
lan lattian alla.

1. Irrota tavaratilan turvaverkko.
2. Kääri tavaratilan väliverkko rullalle ja kiin-
nitä tarranauhalla.
3. Käännä tavaratilan lattia alas.
4. Aseta tavaratilan väliverkko vasemmalle si-
vuverhouksen alle ja laske oikealta. Kiinni-
tystappien tulee osoittaa ylöspäin.



5. Paina tavaratilan lattia alas.

Ajettaessa otettava huomioon

Auton varusteet

Tässä luvussa kuvataan tällä hetkellä ja jatkossa mallikohtaisesti saatavissa olevia varusteita, järjestelmiä ja toimintoja, joita ei välttämättä ole omassa autossasi.

Lisätietoa:

Ajoneuvon varusteet, katso sivu 8.

Sisäänajo-ohjeet

Yleistä

Liikkuvien osien pitää toimia yhtenäisesti.

Noudata seuraavia ohjeita, jotta autosi käyttöikä olisi mahdollisimman pitkä ja ajaminen taloudellista.

Turvallisuusohje

VAROITUS

Uusien osien ja komponenttien vuoksi turvajärjestelmät ja kuljettajaa avustavat järjestelmät saattavat reagoida viiveellä. Onnettomuusvaara. Aja uusien osien asentamisen jälkeen sekä uudella autolla hillitysti ja reagoi tarvittaessa riittävän ajoissa. Noudata kyseisten osien ja komponenttien sisäänajo-ohjeita.

Voimansiirto

Aja ensimmäiset 500 km rauhallisesti ja vältä täyskuormitusta.

Renkaat

Aivan uusien renkaiden pito ei vielä ole paras mahdollinen valmistusteknisistä syistä.

Aja varovasti ensimmäisten 300 km aikana.

Jarrujärjestelmä

Jarrulevyt ja -palat toimivat parhaalla mahdollisella tavalla vasta, kun autolla on ajettu noin 500 km. Aja rauhallisesti sisäänajovaiheen aikana.

Osien vaihdon jälkeen

Noudata sisäänajovaiheen ohjeita uudelleen, mikäli edellä mainittuja osia on vaihdettu.

Ajaminen huonokuntoisilla teillä

Periaate

Korotetun maavaran ansiosta autolla voi ajaa erilaisilla ja erilaatuisilla teillä.

Neliveto parantaa vetoa.

Turvallisuusohje

HUOMAUTUS

Irtoaineokset, esim. kivet ja oksat, saattavat vaurioittaa autoa. Tämä aiheuttaa aineellisten vahinkojen vaaran. Älä aja maastossa, jossa tienpinnalla on irtoainesta.

Huonokuntoisilla teillä ajettaessa

Oman turvallisuutesi sekä matkustajien ja auton turvallisuuden vuoksi ota huomioon seuraavat seikat:

- ▶ Tutustu autoon ennen liikkeellelähtöä.
- ▶ Älä ota riskejä ajaessasi.
- ▶ Sovita ajonopeus tienpinnan olosuhteisiin. Aja sitä hitaammin, mitä jyrkempi ja epätaaisempi tie on.

- ▶ Älä päästä korin tai auton alustaa koskettamaan maata.
Maavara on korkeintaan 20 cm, ja se voi vaihdella kuorman painon mukaan.
- ▶ Jos pyörät alkavat pyöriä tyhjiä, paina kaasupoljinta riittävästi, jotta ajovakauden säätöjärjestelmät jakavat voiman yksittäisille pyörille.
- ▶ Aja varovasti.
- ▶ Kiinnitä takaluukku esimerkiksi kiinnityshihnalla.

Jäätä ikkunalaseissa

⚠ HUOMAUTUS

Ikkunaa lasketaan hieman, kun ovenkahvasta vedetään. Pakkasella ikkuna voi jäätyä, jolloin sitä ei voi laskea. Tämä aiheuttaa aineellisten vahinkojen vaaran. Varmista ovenkahvasta vetäessäsi, että ikkuna laskeutuu. Poista tarvittaessa lumi ja jää ikkunasta. Älä avaa ovea väkisin.

Ajettuasi huonokuntoisilla teillä

Jos olet ajanut huonokuntoisilla teillä, varmista ajoturvallisuus tarkistamalla vanteiden ja renkaiden kunto. Puhdista karkeat epäpuhtaudet auton korista.

Jos korin tai auton alusta on päässyt koskettamaan maata, tarkistuta auto valmistajan huoltopisteessä, muussa valtuutetussa huoltopisteessä tai valtuutetussa ammattitaitoisessa korjaamossa.

Yleisiä ajo-ohjeita

Takaluukun sulkeminen

Turvallisuusohje

⚠ VAROITUS

Avoin takaluukku ylittää auton ääriiviivat ja saattaa onnettomuustilanteessa, jarrutuksessa tai väistöliikkeessä asettaa matkustajat ja muut tiellä liikkujat vaaratilanteeseen tai vaurioittaa autoa. Tämä aiheuttaa loukkautumisvaaran ja aineellisten vahinkojen vaaran. Älä aja autolla takaluukun ollessa auki.

Ajaminen takaluukku auki

Jos poikkeustapauksessa joudutaan kuitenkin ajamaan takaluukku auki:

- ▶ Sulje kaikki ikkunat.
- ▶ Lisää reilusti puhaltimen tehoa.

Climate Comfort -tuulilasi

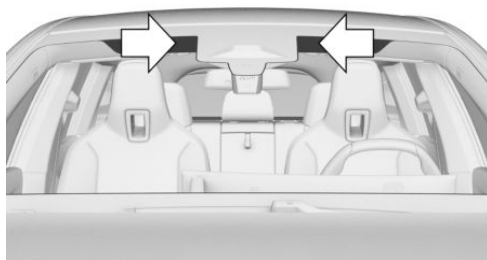

Merkityllä alueella ei ole lämpöä heijastavaa kerrosta.

Käytä merkittyä kohtaa esim. autotallinoven avajaa, sähköistä maksunkeräystä tai maksujärjestelmiä varten.

Climate Comfort laminaattilasi

Auton lasit suojaavat täydellisesti iholle vahingolliselta UV-säteilyltä. Lisäksi auton lasit vähentävät lämpösäteilyä ja estävät sisätiloja lämpenemästä liikaa.

Matkaviestintälaitteet autossa

VAROITUS

Auton elektroniset järjestelmät ja kannettava radiopuhelinlaite saattavat vaikuttaa toistensa toimintaan. Matkaviestintälaitteiden lähetystoiminta aiheuttaa säteilyä. Tämä aiheuttaa loukkaantumisaarua ja aineellisten vahinkojen vaaraa. Käytä sisätilassa mahdollisuuksien mukaan matkapuhelinten kaltaisia matkaviestintälaitteita vain niiden ollessa kytkettynä suoraan auton ulkoantenniin tai käyttämällä Personal eSIM -toimintoa. Näin voidaan estää laitteiden keskinäiset häiriöt ja vähentää säteilyä auton sisätiloissa.

Vesiliirto

Märällä tai lumisohjon peittämällä tiellä saattaa renkaan ja tien väliin muodostua vesikiila. Tämä tilanne tunnetaan vesiliirron nimellä, ja se voi johtaa siihen, että kosketus tienpintaan, auton hallinta ja jarrutettavuus menetetään joko osittain tai kokonaan.

Ajaminen vesiastian yli

Yleistä

Kun autolla ajetaan syvään veteen, huomioi seuraavat seikat:

- ▷ Älä aja virtaavaan veteen.
- ▷ Aja autolla veteen vain, kun vedenkorkeus on enintään 25 cm.
- ▷ Tässä vedenkorkeudessa saa ajaa korkeintaan kävelynopeudella 5 km/h.

Turvallisuusohje

HUOMAUTUS

Jos autolla ajetaan kovalla vauhdilla syvään veteen, vesi voi päästä tunkeutumaan konepellin alle, sähköjärjestelmiin tai vaihteistoon. Tämä aiheuttaa aineellisten vahinkojen vaaran. Kun autolla ajetaan syvään veteen, älä ylitä suurinta sallittua veden korkeutta äläkä tilanteessa sallittua suurinta ajonopeutta.

Turvallinen jarruttaminen

Yleistä

Lukkiutumattomat jarrut kuuluvat auton vakiovarustukseen.

Tee täysjarrutus, kun tilanne sitä vaatii.

Auton ohjattavuus säilyy. Voit väistää mahdolliset esteet mahdollisimman rauhallisin ohjauksiliikkein.

Jarrupolkimen värinä ja hydraulisen säätöjärjestelmän äänet ovat merkkejä siitä, että lukkiutumattomat jarrut säätävät jarrutusta.

Tietyissä jarrutustilanteissa rei'itetyt jarrulevyt voivat aiheuttaa toimintaääniä. Äänillä ei kuitenkaan ole vaikutusta jarrujen tehoon ja käytöturvallisuuteen.

Esineet polkimien välissä

VAROITUS

Kuljettajan jalkatilassa olevat esineet saattavat rajoittaa polkimien liikettä tai estää sen kokonaan. Onnettomuusvaara. Säilytä esineitä auton sisätiloissa siten, että ne eivät pääse liikkumaan eivätkä tunkeutumaan kuljettajan jalkatilaan. Käytä autossa vain lattiamattoja, jotka sopivat autoon, ja jotka voi kiinnittää lattiaan kunnolla. Älä käytä irrallisia lattiamattoja äläkä aseta useita lattiamattoja päällekkäin. Varmista, että polkimien liikkeelle on riittävästi tilaa. Varmista aina, että

lattiamatot ovat kunnolla kiinni, jos ne on irrotettu, esim. puhdistusta varten.

ajovalmiustilan ollessa kytkettynä pois toiminnasta.

Märkä tienpinta

Märällä kelillä, suolatulla tiellä tai rankkasaateessa on hyvä jarruttaa kevyesti muutaman kilometrin välein.

Pidä kuitenkin huoli, että et vaikeuta muiden tiellä liikkujien matkantekoa.

Jarrutuksen aikaansaama lämpö pitää jarrulevyt ja jarrupalat kuivina ja suojaa niitä samalla korroosiolta.

Jarrutusvaikutus on tarvittaessa heti käytettävissä.

Jyrkät alamäet

Yleistä

Käyttövoimajärjestelmän jarrutusvaikutukseen voi vaikuttaa energian talteenotolla.

Turvallisuusohjeet

VAROITUS

Kevyt mutta jatkuva jarrupolkimen painaminen voi aiheuttaa lämpötilan kohoamisen jarrujärjestelmässä, jarrujen ennenaikaisen kulumisen ja mahdollisesti myös jarrujärjestelmän vaurioitumisen toimintakyvyttömäksi. Onnettomuusvaara. Vältä kuormittamasta jarruja liikaa.

VAROITUS

Joutokäynnin aikana tai ajovalmiustilan ollessa kytkettynä pois toiminnasta turvallisuustoimintojen määrä on rajallinen tai ne eivät ole enää toiminnassa, esim. käyttövoimajärjestelmän jarrustustoiminto tai jarrujen ja ohjauksen tukeminen. Onnettomuusvaara. Älä aja autoa sen ollessa joutokäynnillä tai

Korroosio jarrulevyssä

Jarrulevyjen korroosiota ja jarrupalojen likaantumista edistävät seuraavat olosuhteet:

- ▶ Autolla ajetaan hyvin vähän.
- ▶ Auto seisoo pitkähköjä aikoja.
- ▶ Jarruja käytetään vähän.
- ▶ Syövyttävät, happopitoiset tai alkaliset puhdistusaineet.

Jarrulevyihin muodostunut korroosio synnyttää jarrutettaessa tärinän, jota useimmiten ei voi enää poistaa.

Kondenssivettä pysäköidyn auton alla

Ilmastointiautomaatiikkaan syntyy kondenssivettä, joka valuu juoksutusputkea pitkin auton alle.

Kattotelineet

Yleistä

Kattoteline on saatavana lisävarusteena jälkikäteen.

Turvallisuusohje

VAROITUS

Kun ajetaan kattokuorman, esim. kattotelineen kanssa, korkeamman painopisteen vuoksi ajoturvallisuutta ei enää voida taata kriittisissä tilanteissa. Tämä aiheuttaa onnettomuusvaaran tai aineellisten vahinkojen vaaran. Aja kattokuormalla vain, kun dynaaminen ajovakauden valvonta on kytketty toimintaan.

Kattolista jossa suojuukset

Kiinnityspisteet ovat kattolistassa ovien yläpuolella.

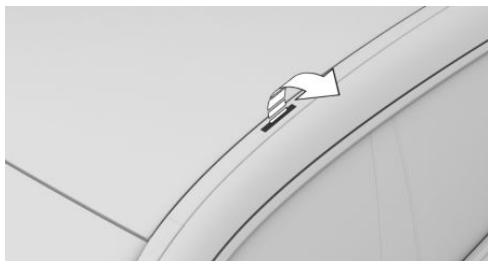

Avaa suojus ulospäin auki.

Asennus

Noudata kattotelineiden asennusohjeita.

Kuormaus

Kuormattu kattoteline muuttaa auton ajo- ja ohjausominaisuuksia, koska auton painopiste muuttuu.

Ota kuormaamisessa ja ajossa huomioon seuraavat seikat:

- ▶ Sallittua kattokuormaa, sallittuja akselipainoja ja sallittua kokonaispainoa ei saa ylittää.
- ▶ Jaa kattokuorma tasaisesti telineelle.
- ▶ Kattokuorman pinta-ala ei saa olla suuri.
- ▶ Sijoita raskaimmat esineet alimmaiseksi.
- ▶ Kiinnitä kattokuorma kunnolla, käytä esim. kiinnityshihnoja.
- ▶ Varmista, että esineitä ei ulotu takaluukun kääntymisalueelle.
- ▶ Aja tasaisesti ja vältä äkillisiä liikkeellelähtöjä ja jarrutuksia sekä nopeaa kaarreajoa.

Takatelineet

Periaate

Vetokoukun kuulapäättä voi käyttää takatelineiden, esim. pyörätelineiden, kiinnikkeenä.

Yleistä

Autonvalmistajan sopiviksi luokittelemat takatelineet ovat saatavissa lisävarusteena.

Siihen voidaan kiinnittää korkeintaan kolmen polkupyörän teline.

Asennus

Noudata takatelineen asennusohjeita.

Kuormaus

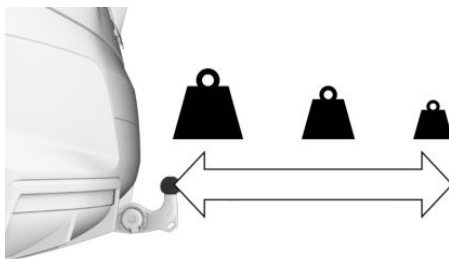

Takatelineen suurin sallittu kokonaispaino riippuu siitä, kuinka pitkälle sen painopiste ulottuu kuulapäästä.

- ▶ Kun painopiste on korkeintaan 30 cm päässä kuulapäästä, takatelineen kokonaispaino ei saa olla yli 75 kg.
- ▶ Kun painopiste on 60 cm päässä kuulapäästä, takatelineen kokonaispaino ei saa olla yli 35 kg.
- ▶ Sijoita raskas kuorma mahdollisimman lähelle kuulapäättä.
- ▶ Kiinnitä kuorma turvallisesti takatelineeseen ja estä sen liikkuminen paikaltaan.

Ennen ajoa

Tarkasta aina ennen ajoon lähtöä takatelineen takavalojen toiminta.

Takatelineen takavalojen enimmäisteho ei saa olla suurempi kuin perävaunun takavalojen arvot.

Vältä kuljettajan avustinjärjestelmien toimintojen rajoittuminen ja virhetoiminnot ottamalla perävaunun vetäminen käyttöön.

Lisätietoa:

- ▶ Virrankulutus, katso sivu [317](#).
- ▶ Perävaunun tai takatelineen käyttö, katso sivu [320](#).

Ajaminen takatelineen kanssa

Kuormattu takateline muuttaa auton ajo- ja ohjausominaisuuksia, koska auton painopiste muuttuu.

Ota kuormaamisessa ja ajossa huomioon seuraavat seikat:

- ▶ Sallittuja akselipainoja ja sallittua kokonaispainoa ei saa ylittää.
- ▶ Aja tasaisesti ja vältä äkillisiä liikkeellelähtöjä ja jarrutuksia sekä nopeaa kaarreajoa.

Ajaminen moottoriradalla

VAROITUS

Autoa ei ole suunniteltu käytettäväksi moottoriturheilussa tai moottoriturheilukilpailuja vastaavissa tilanteissa. Onnettomuusvaara. Älä käytä auto moottoriturheilussa tai moottoriturheilukilpailuja vastaavissa tilanteissa.

Kilparadalla ajettaessa suurempi mekaaninen ja terminen rasitus lisää kulumista. Tällainen kuluminen ei kuulu takuun piiriin.

Tarkistuta auto ennen kilparadalla ajoa ja sen jälkeen tarvittaessa valmistajan Service-toimipisteessä, muussa valtuutetussa Service-

toimipisteessä tai valtuutetussa ammattitaitoisessa korjaamossa.

Perävaunun vetäminen

Auton varusteet

Tässä luvussa kuvataan tällä hetkellä ja jatkossa mallikohtaisesti saatavissa olevia varusteita, järjestelmiä ja toimintoja, joita ei välttämättä ole omassa autossasi.

Lisätietoa:

Ajoneuvon varusteet, katso sivu [8](#).

Yleistä

Suurimmat sallitut perävaunukuormat, akseli-painot, aisakuormitukset ja sallittu kokonaispaino on ilmoitettu teknisissä tiedoissa.

Tietoa kuormien korotusmahdollisuuksista saat valmistajan Service-toimipisteestä, muusta valtuutetusta Service-toimipisteestä tai valtuutetusta ammattitaitoisesta korjaamosta.

Auto on varustettu vahvemmalla taka-akselin jousituksella ja mallista riippuen tehokkaammalla jäähdytysjärjestelmällä.

Ennen ajoa

Vetokoukun aisapaino

Aisapainon on oltava vähintään 25 kg, käytä mahdollisuuksien mukaan maksimiaisapainoa.

Vetoauton kantavuus pienenee vetokoukun painon ja aisakuormituksen aiheuttaman painonlisäyksen seurauksena. Aisapaino lisää auton painoa. Vetoauton suurinta sallittua kokonaispainoa ei saa ylittää.

Kuormaus

Jaa kuorma mahdollisimman tasaisesti koko tasolle.

Sijoita kuorma mahdollisimman alas ja lähelle perävaunun akselia. Perävaunun alhainen painopiste parantaa koko yhdistelmän ajoturvallisuutta.

Perävaunun sallittua kokonaispainoa ja autolle sallittua perävaunukuormaa ei saa ylittää. Kulloinkin pienin arvo on määrävä.

Rengaspaineet

Auton ja perävaunun rengaspaineisiin on kiinnitettävä huomiota.

Autossa on käytettävä suuremman kuorman rengaspaineita.

Perävaunuun pätevät sen valmistajan antamat ohjeet.

Lisätietoa:

Rengaspaineet, katso sivu [341](#).

Rengasrikkönäyttö

Kun rengaspaineita on korjattu tai perävaunu kiinnitetty tai irrotettu, alusta rengasrikkönäyttö.

Lisätietoa:

Rengasrikkönäyttö, katso sivu [356](#).

Rengaspainevalvonta

Kun rengaspaineita on korjattu tai perävaunu kiinnitetty tai irrotettu, nollaa rengaspainevalvonta.

Lisätietoa:

Rengaspainevalvonta, katso sivu [351](#).

Ulkopeilit

Lain mukaan on käytettävä kahta ulkopeiliä, joista näkyvät perävaunun molemmat taka-reunat. Peilit ovat saatavilla lisävarusteena valmistajan Service-toimipisteestä, muusta valtuutetusta Service-toimipisteestä tai valtuutetusta ammattitaitoisesta korjaamosta.

Virrankulutus

Yleistä

Tarkasta aina ennen liikkeellelähtöä perävaunun takavalojen toiminta.

Pyyri käyttämään virtaa kuluttavia laitteita asuntovaunun käytössä aina vain lyhyen aikaa, jotta auton akku ei ylikuormitu.

Perävaunun takavalot

Perävaunun takavalojen teho ei saa ylittää seuraavia arvoja:

- ▶ Vilkut: Kummallakin puolella 42 W.
- ▶ Takavalot: Kummallakin puolella 50 W.
- ▶ Jarruvalot: Yhteensä 84 W.
- ▶ Takasumuvälöt: Yhteensä 42 W.
- ▶ Peruutusvalot: Yhteensä 42 W.

Ajaminen perävaunua vetäen

Yleistä

Kun perävaunua vedetään tai takateline on käytössä, jotkin kuljettajan avustinjärjestelmät eivät ole käytettävissä tai ovat vain rajoitetusti käytettävissä. Näyttöön saattaa avautua keskusvalvontaviesti.

Vältä virhetoiminnot aktivoimalla perävaunun vetäminen.

Lisätietoa:

Perävaunun tai takatelineen käyttö, katso sivu 316.

Turvallisuusohjeet

VAROITUS

Kun nopeus on yli 80 km/h, perävaunu voi mallista ja kuormasta riippuen alkaa heittelehtiä. Tämä aiheuttaa onnettomuusvaaran tai aineellisten vahinkojen vaaran.

Mukauta nopeus, jos vedät perävaunua. Jos perävaunu alkaa heittelehtiä, jarruta välittömästi ja tee tarvittaessa varovaisia ohjausliikkeitä.

VAROITUS

Perävaunua vedettäessä on rengaspaineet sovitettava painavamman akselipainon mukaisesti. Ajaminen liian alhaisella rengaspaineella saattaa vahingoittaa renkaita. Tämä aiheuttaa onnettomuusvaaran tai aineellisten vahinkojen vaaran. Älä ylitä nopeutta 100 km/h. Lisää vetoauton rengaspaineita 0,2 baaria. Noudata renkaissa ilmoitettuja suurimpia mahdollisia rengaspaineita.

Jyrkät ylämäet

Yleistä

Perävaunun vetäminen on sallittu turvallisuuden ja liikenteen joustavan sujumisen vuoksi ylämäissä, joiden jyrkkyys on enintään 12 %.

Jos perävaunun paino on poikkeusluvalla rekisteröity suuremmaksi jälkikäteen, raja on 8 %.

Liikkeellelähtö ylämäessä

Seisontajarru vapautuu automaattisesti kaasupoljinta painettaessa.

Jotta auto ei lähde rullaamaan taaksepäin, käytä seisontajarrua.

1.  Vedä kytkimestä vähän ennen liikkeellelähtöä ja vapauta.
Seisontajarru on kytketty.
2. Liikkeelle lähtiessäsi paina riittävästi kaasupoljinta.

Jyrkät alamäet

Jyrkässä alamäessä yhdistelmä alkaa heittelehtiä normaalia herkemmin.

Vaihda ennen alamäkeä vaihdeasentoon B ja aja alamäki hitaasti.

Perävaunuavustin

Periaate

Perävaunuavustin avustaa perävaunua peruuttaessa.

Peruutettaessa järjestelmä vastaa etupyörien ohjauksesta.

Auton varusteet

Tätä järjestelmää ei välttämättä ole omassa autossasi, esim. valituista lisävarusteista, maakohtaisista varusteista tai myöhemmin tapahtuvan käyttöönoton ja ohjelmistopäivityksen mahdollisuudesta johtuen. Tämä koskee myös järjestelmän yksittäisiä toimintoja.

Lisätietoa:

Ajoneuvon varusteet, katso sivu 8.

Yleistä

Taittokulma määrittää kulkuneuvon ja perävaunun välisen kulman ja siten ajoneuvoyhdistelmän halutun ajosuunnan taaksepäin.

Kun perävaunuavustin on käytössä, ajoneuvoyhdistelmää ei peruutuksen aikana ohjata ohjauspyörällä vaan syöttämällä ja korjaamalla ohjauskulmaa jatkuvasti.

Järjestelmä vastaa ohjauksesta. Nopeutta on säädettävä itse kaasupolkimella ja jarrulla.

Noudata luvussa Pysäköintiavustajajärjestelmä annettuja ohjeita.

Lisätietoa:

Pysäköintiavustajajärjestelmät, katso sivu 248.

Turvallisuusohjeet

VAROITUS

Järjestelmä ei vapauta kuljettajaa liikennetilanteiden oikean arvioinnin vastuusta. Järjestelmärajoitusten vuoksi se ei voi reagoida itsenäisesti kaikkiin tilanteisiin liikenteessä. Onnettomuusvaara. Mukauta ajotapasi liikennetilanteiden mukaan. Tarkkaile liikennettä, ole koko ajan valmiina ohjaamaan ja jarruttamaan ja toimi tilanteen edellyttämällä tavalla.

HUOMAUTUS

Järjestelmä saattaa ohjata reunakivetysten yli tai niiden päälle. Tämä aiheuttaa aineellisten vahinkojen vaaran. Tarkkaile liikennettä ja toimi tilanteen edellyttämällä tavalla.

Toiminnon edellytykset

- ▶ Perävaunun on oltava kytkettynä ja pistoke liitettyä perävaunun pistorasiaan.
- ▶ Varustelutasosta ja maakohtaisista varusteista riippuen perävaunun vetäminen on aktivoitava.
- ▶ Käytetyn perävaunun väliaisan pituutta on säädettävä varustetasosta ja maakohtaisista varusteista riippuen.
- ▶ Peruutuskameran on oltava puhdas eikä sen edessä saa olla estettä.

Apuikkunoiden kytkeminen päälle / pois päältä

Perävaunuavustimen käyttöä voidaan helpottaa tuomalla apuikkuna näyttöön.

1. Valitse BMW tunnus tai kuljettajan profiili.
2. "MENU"
3. "Ajon. sovellukset"
4. "Ajoasetukset"

5. "Kuljettajan apujärjestelmät"
6. "Pysäköinti"
7. "Perävaunuavustimen käyttövinkit"

Peruuttaminen perävaunuavustinta käyttäen

1. Kytke perävaunu autoon ja liitä sen pistoke perävaunun pistorasiaan.
2. Varustelutasosta ja maakohtaisista varusteista riippuen kytke perävaunun vetäminen päälle monitoiminäytöstä.



3. Paina painiketta auton ollessa paikallaan.

Pysäköintiavustajajärjestelmien näyttö tulee näkyviin.

4. "Käynnistä perävaunuavustin"
Monitoiminäytön peruutuskameran kuvassa näkyy perävaunun vetoaisa ja tyyli-telty näkymä autosta perävaunu kytkettyinä.
5. Kytke peruutusvaihte.
6. Aseta haluttu taittokulma.
Noudata tarvittaessa monitoiminäyttöön tulevia ohjeita.
7. Nosta kädet ohjauspyörältä ja lähde varovasti peruuttamaan kaasua ja jarrua käyttäen.

 Vihreä: Järjestelmä vastaa auton ohjauksesta.

Tarkkaile auton ympäristöä peruuttaessasi. Pysäytä auto välittömästi esteiden kohdalla ja ohjaa autoa itse.

8. Tarvittaessa korjaa suuntaa ajon aikana taittokulmaa säätämällä.
9. Aseta liikkeen päätyttyä valitsinvipu P-asentoon.

Perävaunuavustimen manuaalinen keskeyttäminen

Ajoneuvoyhdistelmän eteneminen voidaan keskeyttää manuaalisesti:

"Keskeytä"

Perävaunuavustimen automaattinen keskeyttäminen

Järjestelmä keskeyttää toiminnon automaattisesti esim. seuraavissa tilanteissa:

- ▷ Pidät kiinni ohjauspyörästä tai kun ohjaat itse.
- ▷ Vaihdettaessa peruutusvaihteelta vaihdasentoon D. Perävaunuavustin siirtyy valmiustilaan.
Kun peruutusvaihte kytketään lyhyen matkan jälkeen uudelleen, toiminto on jälleen käytössä.
- ▷ Kuljettajan avustinjärjestelmien aktivoituessa tai puuttuessa tilanteeseen.
- ▷ Kun monitoiminäytön näkymän eteen tulee viestejä.
- ▷ Liukkaalla alustalla.
- ▷ Auton rullatessa, esim. rinteessä.
- ▷ Muuttuneissa ympäristöolosuhteissa.
- ▷ Kun nopeus on yli 10 km/h.

Perävaunun suojajarrun kytkeminen päälle / pois päältä

Jokaisen perävaunun hätäjarrutustehostimen keskeytyksen jälkeen järjestelmä suorittaa perävaunun suojajarrutuksen ja varmistaa, että auto on pysähtynyt. Siten ajoneuvoyhdistelmä ei pääse liikkumaan hallitsemattomasti. Tämän toiminnon voi kytkeä päälle tai pois käytöstä.

1. "MENU"
2. "Ajon. sovellukset"
3. "Ajoasetukset"
4. "Kuljettajan apujärjestelmät"

5. "Pysäköinti"
6. "Perävaunun turvajarrutus"

Järjestelmän rajat

Yleistä

Enimmäisnopeus peruutettaessa on noin 10 km/h.

Järjestelmä antaa varoituksen, kun nopeus on noin 7 km/h.

Kun huippunopeus ylittyy, toiminto keskeytyy.

Toimintarajoitukset

Perävaunun vetoaisassa olevat lisävarusteet, kuten polkupyöräteline, tai perävaunun tai sen vetoaisan erikoinen muoto voivat rajoittaa toiminnon toimintaa tai aiheuttaa törmäyksen.

Toiminto ei tue perävaunuja, joissa on kääntöteliohjaus.

Perävaunun vakaudenvalvonta

Periaate

Perävaunun vakaudenvalvonta auttaa vakautamaan heittelehtivän perävaunun.

Järjestelmä tunnistaa perävaunun heittelehtimisen ja jarruttaa viipymättä ja automaattisesti autoa, jotta ajonopeus laskee turvallisiksi ja ajoneuvoyhdistelmän heittelehtiminen loppuu.

Yleistä

Jos perävaunun pistorasiaan on kytketty pistoke, mutta autolla ei vedetä perävaunua, esim. käytettäessä valaistua polkupyörätelineettä, järjestelmä saattaa kytkeytyä toimintaan äärimmäisissä ajotilanteissa.

Toimintoedellytys

Järjestelmä toimii perävaunukäytössä ja kun perävaunun pistorasiaan on kytketty pistoke, kun nopeus on vähintään noin 65 km/h.

Järjestelmän rajat

Järjestelmä ei puutu tilanteeseen seuraavissa tapauksissa lainkaan tai tekee sen liian myöhään:

- ▷ Kun perävaunu kallistuu äkillisesti, esim. liukkaalla tiellä tai tienpinnalla, jonka pohja on pettävä.
- ▷ Kun perävaunu, jonka painopiste on korkealla, kaatuu ennen kuin järjestelmä ehtii tunnistaa heittelehtimisliikkeen.
- ▷ Kun dynaaminen ajovakauden valvonta on kytketty pois toiminnasta tai se on lakannut toimimasta.
- ▷ Jos järjestelmä ei tunnista perävaunua esim. koska sen virrankulutus on liian alhainen LED-tekniikalla toteutetuista taka valoista johtuen.

Perävaunua tai takatelineettä käytettäessä

Yleistä

Kun perävaunun pistorasia ei ole käytössä perävaunua vedettäessä tai takatelineen kaltaista kuljetustelineettä käytettäessä, eräät kuljettajan avustinjärjestelmät voivat toimia rajoitetusti tai virheellisesti. Vältä virhetoiminnot kytkemällä perävaunun tai takatelineen käyttö manuaalisesti.

Kun perävaunun pistorasia on käytössä, monitoiminäytössä näkyy valintavalikko. Määritä valikosta, ajetaanko autoa perävaunun vai takatelineen ollessa kytkettyinä.

Turvallisuusohje

VAROITUS

Jos monitoiminäytössä on väärä asetus, eräät kuljettajan avustinjärjestelmät voivat toimia rajoitetusti tai virheellisesti. Onnettomuusvaara. Varmista perävaunua tai takatelinetä käytettäessä, että asiaankuuluva asetus on käytössä.

Perävaunun vetämisen manuaalinen käyttöön otto



1. Paina painiketta.
2. "Kuljettajan apujärjestelmät"
3. "Perävaunun käyttötila"
4. Valitse, ajetaanko autoa perävaunun vai takatelineen ollessa kytkettynä.

Vetokoukku, jossa on sähköisesti käännettävä kuulapää

Yleistä

Käännettävä kuulapää on auton alla.

Turvallisuusohjeet

VAROITUS

Jos kuulapäätä ei ole lukittu, se voi tehdä ajon epävakaaksi ja aiheuttaa jopa onnettomuuden. Tämä aiheuttaa onnettomuusvaaran tai aineellisten vahinkojen vaaran. Ennen kuin lähdet ajamaan perävaunu tai kuormateline kiinnitettynä, tarkasta, onko kuulapää lukittunut kunnolla.

Painikkeen LED-valo palaa punaisena, jos kuulapää ei ole lukittunut oikein.

HUOMAUTUS

Vetokoukku on tarkoitettu perävaunun vetämistä varten. Ulos käännetty vetokoukun kuulapää voi jumittua, jos autolla ajetaan ilman perävaunua tai kuormatelinettä. Tämä aiheuttaa aineellisten vahinkojen vaaran. Käännä kuulapää sisään, jos auton perään ei ole kiinnitetty perävaunua tai kuormatelinettä.

Yleiskuvas



Painike kuulapään ulos- ja sisäänkääntämistä varten on tavaratilassa.

Toiminnon edellytykset

- ▷ Auto on vaakatasossa.
- ▷ Perävaunun pistorasia ei ole käytössä.
- ▷ Perävaunun käyttöä ei ole aktivoitu.
- ▷ Auton akun varaustila on riittävä.

Painikkeen LED-valo palaa vihreänä, kun järjestelmä on toimintavalmis.

Kuulapään kääntäminen ulos

1. Avaa tavaratila.
2. Siirry pois kuulapään liikealueelta auton takaa.
3.  Paina tavaratilassa olevaa painiketta.

Kuulapää kääntyy ulos. LED-valo vilkkuu vihreänä.

4. Odota, että kuulapää on ääriasennossaan ja lukittu kuuluvasti paikalleen.

Kuulapään kääntäminen sisään

1. Irrota perävaunu tai kuormateline.
2. Irrota tarvittaessa ajonvakautusjärjestelmiin liittyvät osat.
3. Vedä perävaunun virtapistoke ja tarvittaessa adapteri irti pistorasiasta.



4. Paina tavaratilassa olevaa painiketta.

Kuulapää kääntyy sisään. LED-valo vilkkuu vihreänä.

5. Odota, kunnes kuulapää on ääriasennossaan.

Kääntymisen keskeytys tai suunnanmuutos

Yleistä

Kääntymisen keskeytyminen, sen suunta muuttuu tai se loppuu, jos virran raja-arvot ylittyvät, esim. hyvin alhaisen lämpötilan tai mekaanisten esteiden takia. LED-valo palaa punaisena.

Kääntymisen toistaminen ajovalmiuden ollessa kytkettynä

1. Kytke ajovalmius.



2. Paina tavaratilassa olevaa painiketta niin pitkään, että kuulapää on tullut täysin esiin tai painunut kokonaan sisään.

Toista kääntymisen tarvittaessa painikkeen ollessa painettuna ja ajovalmiuden ollessa kytkettynä.

Painikkeen LED palaa vihreänä, kun kuulapää on saavuttanut pääteasentonsa.

Jos kääntymisen keskeytyminen toistuu, ota yhteys valmistajan Service-toimipisteeseen, muuhun valtuutettuun Service-toimipisteeseen tai valtuutettuun ammattitaitoiseen korjaamoon.

Perävaunun pistorasia



Perävaunun pistorasia on vetokoukun luona. Käännä kansi alaspäin.

Varmistusvajjerin kiinnityssilmukka

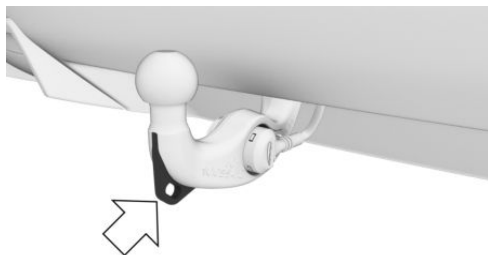

Vetokoukussa on kiinnityssilmukka, johon perävaunun varmistusvajjeri kiinnitetään.

Varmista liikenneturvallisuus kiinnittämällä perävaunun varmistusvajjeri silmukkaan matkan ajaksi.

Varmista, että varmistusvajjeri liikkuu vapaasti ja ettei se ota maahan kiinni.

Takatelineiden käyttö

Varustetasosta riippuen vetokoukun kuulapäätä voi käyttää polkupyörätelineiden kaltaisten takatelineiden kiinnityskohtana.

Noudata takatelineiden käytössä takatelinettä koskevia tietoja.

Lisätietoa:

Takateline, katso sivu [314](#).

Toimintasäteen pidentäminen

Auton varusteet

Tässä luvussa kuvataan tällä hetkellä ja jatkossa mallikohtaisesti saatavissa olevia varusteita, järjestelmiä ja toimintoja, joita ei välttämättä ole omassa autossasi.

Lisätietoa:

Ajoneuvon varusteet, katso sivu [8](#).

Toimintasäteen lisääminen

Yleistä

Auto sisältää kattavia teknisiä ratkaisuja, jotka vähentävät energiankulutusta ja pidentävät auton toimintasädetä.

Voit pidentää toimintasädetä tietyillä toimenpiteillä, kuten ajotavalla ja säännöllisellä huollolla.

Lisätietoa:

Toimintasäde, katso sivu [157](#).

Poista tarpeeton kuorma

Lisäpaino lisää lyhentää auton toimintasädetä.

Poista auton ulkopuoliset lisävarusteet käytön jälkeen

Poista tarpeettomat lisäpeilit, katto- ja takatelineet käytön jälkeen.

Auton ulkopuoliset lisävarusteet vaikuttavat aerodynaamiikkaan ja lisäävät energian kulutusta.

Ikkunan sulkeminen

Avatut ikkunat nostavat ilmanvastusta ja lisäävät siten polttoaineen kulutusta.

Renkaat

Yleistä

Renkaat saattavat vaikuttaa eri tavoin virrankulutukseen, esim. rengaskoko voi vaikuttaa virrankulutukseen.

Tarkasta rengaspaineet säännöllisesti

Tarkasta ja korjaa tarvittaessa rengaspaineet vähintään kaksi kertaa kuukaudessa ja ennen pitkälle ajomatkalle lähtöä.

Liian vähäinen rengaspaine suurentaa vierintävastusta ja lisää siten energiankulutusta ja renkaan kulumista.

Lisätietoa:

Rengaspaineet, katso sivu [341](#).

Pysäköinti-ilmastointi

Käytä ilmastointilaitetta latauksen aikana ennen ajoa.

Lämmitys ja jäähditys vievät paljon energiaa ja lyhentävät sähkömoottorin toimintasädetä.

Lisätietoa:

Pysäköinti-ilmastointi, katso sivu [289](#).

Aja ennakoiden

Ennakoiva ja tasainen ajotapa pienentää energiankulutusta.

Vältä tarpeettomia kiihdytyksiä ja jarrutuksia. Pidä tätä varten riittävä etäisyys edellä ajavaan.

Kaasupolkimen käyttäminen auton hidastamiseen ja rullaamiseen

Kun lähestyt punaista liikennevaloa, hidasta ajoissa käyttämällä kaasua tai jarrupoljinta.

Anna rullata vapaasti alamäissä. Paina kaasupoljinta vain sen verran, että auto rullaa eteenpäin.

Adaptiivinen energian talteenotto: Älä paina kaasupoljinta. Vapaa rullaaminen ja nopeuden hidastuminen mukautetaan automaattisesti kulloisenkin ajotilanteen mukaan.

Kytke sellaiset toiminnot pois käytöstä, joita et parhaillaan tarvitse

Erilaiset toiminnot, kuten istuimien ja takalasin lämmitys, kuluttavat paljon energiaa ja lyhentävät toimintasädetä etenkin kaupunkiliikenteessä ja jatkuvia pysähdyksiä ja liikkeellelähtöjä vaativassa ajossa.

Kytke nämä toiminnot pois käytöstä, jos et välttämättä tarvitse niitä.

Efficient-tilat ja taloudellinen ilmastointi tukevat mukavuustoimintojen energiaa säästävää käyttöä. Efficient Mode -ajotilassa mukavuustoimintojen tehoa lasketaan automaattisesti. Personal-ajotilassa on ensin valittava mukavuustoimintojen poiskytkentä.

Teetä huolto

Huollata auto säännöllisesti, jotta saat optimoitua auton taloudellisuuden ja käyttöiän. BMW suosittelee, että huoltotyöt teetetään BMW Service -toimipisteessä.

Noudata myös BMW huoltojärjestelmän ohjeita.

Mukautuva liike-energian talteenotto

Periaate

Mukautuva liike-energian talteenotto tukee ennakoaivaa ja mukavuuspainotteista ajotapaa.

Karttatiedot ja erilaiset tunnistimet analysoivat vallitsevaa ajotilannetta, esim. etäisyyttä edessä olevaan ajoneuvoon.

Yleistä

Varustelusta ja maakohtaisista varusteista riippuen mukautuva liike-energian talteenotto on käytettävissä.

Järjestelmä päättää tilanteen mukaan, ote-taanko energiaa talteen ja kuinka paljon, vai rullaako auto. Energian talteenoton voimakkuudesta riippuen auton nopeus hidastuu eri tavalla rullauksen aikana.

Liike-energian talteenottotason säätö

Liike-energian talteenoton tehoa voi säätää.

Lisätietoa:

Yksityiskohtaiset tiedot ajamisesta: eDRIVE, katso sivu [131](#).

Näyttö

Näyttö mittaristossa

Mukautuva liike-energian talteenotto voidaan näyttää mittaristossa.

Lisätietoa:

Tehonäyttö, katso sivu [155](#).

Näyttö monitoiminäytössä

Mukautuva liike-energian talteenotto voidaan näyttää monitoiminäytössä.

Lisätietoa:

Nykyinen ajotilanne, katso sivu [163](#).

Mukautuvan liike-energian talteenoton kytkeminen käyttöön

1. "MENU"
2. "Ajon. sovellukset"
3. "Ajoasetukset"
4. "Voimansiirto ja alusta"
5. "Mukaut. liike-energ. talt.otto"
6. Valitse haluamasi asetus.

Vapaa rullaus

Periaate

Sähköllä ajettaessa auto voi rullata vapaalla kuluttamatta energiaa. Tätä ajotilaa kutsutaan vapaaksi rullaukseksi.

Yleistä

Ennakoiva ajotapa auttaa hyödyntämään toimintoa mahdollisimman usein ja pienentää kulutusta vapaan rullaamisen aikana.

Vapaa rullaaminen mukautetaan automaattisesti kulloisenkin ajotilanteen mukaan.

Vapaan rullaamisen ajotilanne näkyy Live Vehicle -valikossa taloudellisena rullauksena.

Lisätietoa:

Live Vehicle, katso sivu 145.

Ajoesimerkkejä

Jos matkan osuudella ei todennäköisesti tarvitse jarruttaa, osuus kannattaa rullata vapaalla.

Hyviä esimerkkejä ajotilanteista:

- ▶ Rullaa vapaalla suorissa, esteettömissä alamäissä.
- ▶ Rullaa vapaalla pysähdyksiin esteettömällä osuudella.

Älä jarruta liian myöhään tai voimakkaasti.

Toiminnon edellytykset

- ▶ Valitsinvivun asento D on kytketty.
- ▶ Jarrua ei paineta.
- ▶ Kaasupoljinta ei paineta.

Järjestelmän rajat

- ▶ Kun navigointitiedot eivät ole käytettävissä tai ne ovat virheelliset tai vanhentuneet.
- ▶ Maakohtaiset rajoitukset karttapohjaisilla reittiosuuksilla.

- ▶ Väliaikaisen tai muuttuvan nopeusrajoituksen alueella, esim. tietyömaan kohdalla.
- ▶ Jos vakionopeuden säätö on käytössä.
- ▶ Vialliset, likaiset tai peittyneet tutkatunnistimet.
- ▶ Perävaunua vedettäessä.

Efficient Mode

Periaate

Efficient Mode -ajotila tukee taloudellista ajotapaa.

Lisäksi taloudellisuusavustin näyttää tilanteesta riippuvia ohjeita, jotka auttavat ajamaan taloudellisesti.

Yleiskuvaus

Painike autossa

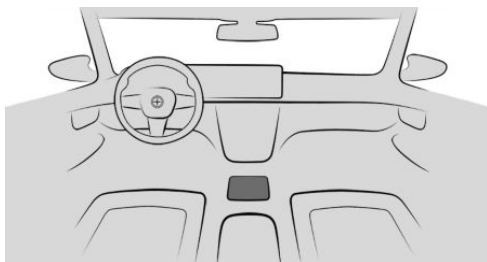

Ajotilan valitseminen

1.  Paina painiketta.
2. "Tilan vaihto"
3. Valitse ajotila.

Efficient Mode -ajotilan määrittäminen



1. Paina painiketta.
2. "EFFICIENT"
3. "Asetukset"
4. Valitse haluamasi asetus.

Asetusten palauttaminen



1. Paina painiketta.
2. "EFFICIENT"
3. "Asetukset"
4. "Resetoi asetukset"

Taloudellisuusavustin

Periaate

Järjestelmä tukee ennakoivaa ja mukavuuspainotteista ajotapaa. Tätä varten karttatietoja ja tunnistimien tietoja käytetään nykyisen ajotilanteen analysointiin, esim. edessä olevat nopeusrajoitukset ja edellä ajavat ajoneuvot. Näiden tietojen perusteella kuljettaja saa ajoissa ohjeita taloudelliseen ajotapaan. Ajotavan taloudellisuus arvioidaan monitoiminäytössä ja esitetään kolmessa luokassa.

Yleistä

Järjestelmässä on erilaisia näyttöjä, jotka auttavat kuljettajaa ajamaan taloudellisesti.

Toiminnon edellytykset

- ▶ Valitsinvivun asento D tai B on kytkettyinä.
- ▶ Efficient Mode on käytössä.

Näyttö

Tehonäyttö

Kun Efficient Mode -ajotila otetaan käyttöön, näyttö muuttuu sen mukaiseksi.

Varustelusta riippuen joitakin järjestelmän tietoja voidaan näyttää myös Head-Up-näytössä.

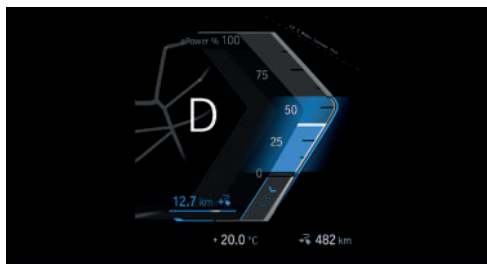

Tehonäytön taloudellinen alue on sininen. Lisäksi näytetään lisätoimintasäde.

Taloudellista aluetta mukautetaan ajotilanteesta riippuen.

Jos tehonäyttö liikkuu sinisen alueen sisällä, nykyinen ajotapa on taloudellinen. Jos ajotapa on epätaloudellinen, näyttö muuttuu harmaaksi.

Lisätoimintasäde

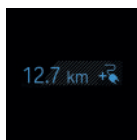

Taloudellinen ajotapa pidentää auton toimintasädettä.

Toimintasäteen pidennys näytetään mittaristossa lisätoimintasäteenä.

Jos lisätoimintasäde näkyy harmaana tai se häviää näkyvistä, nykyinen ajotapa on epätaloudellinen.

Näyttö muuttuu siniseksi heti, kun kaikki taloudellisen ajon edellytykset täyttyvät.

Lisätoimintasäteen nollausvälit riippuvat ajo-tietojen asetuksista.

Epätaloudellisen ajotavan näyttö

 Ajettaessa taloudellisen alueen yläpuolella näkyviin tulee nuoli.

Näyttö tulee näkyviin esimerkiksi seuraavissa tilanteissa:

- ▷ Liian voimakas kiihdytys.
- ▷ Liian suuri nopeus.
- ▷ Erityinen tieosuus, esimerkiksi liikenneympyrää, on edessä.

Näytölle ilmestyy myös hidastamista koskeva huomautus.

Järjestelmän rajat

Toiminto ei ole käytettävissä esim. seuraavissa tilanteissa:

- ▷ Jos vakionopeuden säätö on käytössä.
- ▷ Perävaunua vedettäessä.

Ennakoiva ajotapa

Periaate

Näyttö ilmoittaa kuljettajalle edessä olevista viivettä aiheuttavista tilanteista, esimerkiksi alennetut nopeusrajoitukset tai liikenneympyrät, vaikka ne eivät vielä ole näkyvissä. Tilannekohtaiset tiedot ja etäisyys edessä olevaan reittiosuuteen näytetään nykyisen nopeusrajoituksen yläpuolella mittaristossa. Jos ohje avautuu näkyviin, nopeutta voidaan alentaa kaasupolkimella ja antamalla auton rullata, kunnes tieosuus saavutetaan.

Järjestelmä kehottaa kuljettajaa hidastamaan ajoissa pienentämällä tehonäytön taloudellista aluetta. Tehonäytön pienennetty taloudellinen alue pysyy näkyvissä taloudellisen alueen saavuttamiseen saakka.

Näyttö mittaristossa

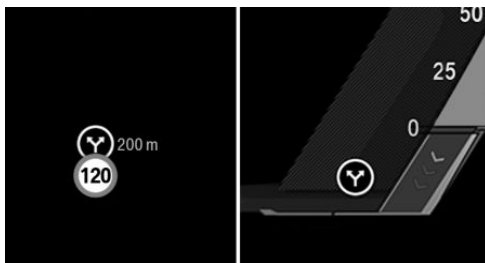

Edessä olevaa tieosuutta koskevaa ohjetta seuraa suositus antaa auton rullata vapaasti.

Symboli, esimerkiksi kääntyminen, näyttää havaitun tieosuuden:

Symboli Edessä oleva tieosuus



Kääntyminen.



Nopeusrajoitus tai taajaman alkaminen.



Liikenneympyrää.



Lähtö.



Kaarre.

Järjestelmän rajat

Edessä olevien reittiosuuskien näyttö ei ole käytettävissä esimerkiksi seuraavissa tilanteissa:

- ▷ Väliaikaisen tai muuttuvan nopeusrajoituksen alueella, esimerkiksi tietyömaan kohdalla.
- ▷ Kun navigointitiedot eivät ole käytettävissä tai ne ovat virheelliset tai vanhentuneet.
- ▷ Maakohtaiset rajoitukset karttapohjaisilla reittiosuuksilla.

Taloudellisuusarviointi

Yleistä

Ajotavan taloudellisuus arvioidaan monitoiminäytössä ja esitetään kolmessa luokassa esimerkiksi kiihdytettäessä. Nykyistä ajoa arvioidaan.

Toimintoedellytys

Toiminto on käytettävissä Efficient Mode -ajotilassa.

Taloudellisuusarvioinnin avaaminen

1. "MENU"
2. "Ajon. sovellukset"
3. "Live Vehicle"

Lisätietoa:

Live Vehicle, katso sivu [145](#)

Näyttö monitoiminäytössä

Taloudellisuusarvioinnin näyttö kuvaa ajotyylin taloudellisuutta.

Mitä taloudellisempi ajotyyli on, sitä suuremmat ovat arviointiluokkien palkit.

Sen sijaan epätaloudellisen ajotyylin kohdalla näkyy pienempi alue.

Auton lataaminen

Auton varusteet

Tässä luvussa kuvataan tällä hetkellä ja jatkossa mallikohtaisesti saatavissa olevia varusteita, järjestelmiä ja toimintoja, joita ei välttämättä ole omassa autossasi.

Lisätietoa:

Ajoneuvon varusteet, katso sivu [8](#).

Yleistä

Auto voidaan ladata erilaisilla latauskaapeilla latausasemissa, tavallisesta pistorasiasta tai teollisuuspistorasioista.

Latauksen ohjaus ja valvonta on täysautomaattista. Vaihtovirralla lataamista varten latausvirran vahvuus voidaan asettaa iDriven kautta.

Turvallisuusohjeet

VAROITUS

Sähkövirran epäasianmukainen käsittely saattaa aiheuttaa korkeasta jännitteestä tai virran voimakkuudesta johtuvan sähköiskun. Tämä aiheuttaa tulipalo- ja loukkaantumisvaaran. Noudata yleisiä turvallisuusmääräyksiä sähkövirran käsittelyssä.

VAROITUS

Viallinen tai virheellisesti asetettu latauslaite saattaa vaurioittaa autoa ja ylikuormittaa latauspaikan sähköverkko. Tämä aiheuttaa tulipalo- ja loukkaantumisvaaran.

Tarkistuta oman latauslaitteen seuraavat komponentit ennen ensimmäistä latausta sähköalan ammattilaisella:

- ▷ Latauskaapeli.
- ▷ Latausasema.
- ▷ Talouspistorasia ja liitetyt virtapiirit.

VAROITUS

Vaurioituneet ja kuluneet latauslaitteet, esim. kuluneet pistokkeet, saattavat kuumentua. Tämä aiheuttaa tulipalovaaran. Käytä vain ehjiä latauslaitteita.

VAROITUS

Vaikka näytössä ilmoitetaan, että korkeajänniteakku on tyhjä, korkeajännitejärjestelmässä on edelleen korkea jännite. Tämä aiheuttaa tulipalo- ja loukkaantumisvaaran. Älä kosketa virtaa johtavia osia, esim. oranssia korkeajännitekaapelia, vaikka akku olisikin tyhjä, äläkä myöskään tee niihin muutoksia.

VAROITUS

Jännitetä johtavien osien koskettaminen saattaa aiheuttaa sähköiskun. Latausliitäntänsä on korkea jännite. Tämä aiheuttaa loukkaantumis- ja hengenvaaran. Jätä latausliitäntälle tehtävät toimet, esim. puhdistaminen, valmistajan Service-toimipisteelle, muulle valtuutetulle Service-toimipisteelle tai valtuutetulle ammattitaitoiselle korjaamolle.

⚠ HUOMAUTUS

Mekaaninen kuormitus voi vahingoittaa autoon liitettyä latauskaapelia ja latauskaapelin liitännöitä. Tämä aiheuttaa aineellisten vahinkojen vaaran. Älä kuormita latauskaapelia ja latauskaapelin liitännöitä mekaanisesti. Vedä latauskaapeli auton luokse niin, että siihen ei kohdistu kuormitusta, esim. vedosta tai taituttamisesta johtuen.

Lataus sähköverkon kautta

Korkeajänniteakku varastoi energiaa. Korkeajänniteakku ladataan joko sähköverkosta tai ottamalla energiaa talteen ajon aikana.

Lataa auto soveltuvasta latauslaitteesta.

Korkeajänniteakun optimaalinen käyttö edellyttää auton lataamista säännöllisesti.

Akku voidaan ladata sähköverkosta seuraavilla tavoilla:

- ▷ Tavallinen pistorasia.
- ▷ Teollisuuspistorasia.
- ▷ AC-latausasema.
- ▷ DC-latausasema.

Jos akku ladataan sähköverkosta, suosittelemme käyttämään latausasemaa, esim. BMW Wallboxia.

Sähköverkon ja latausaseman mahdollistettava vähintään 11 kW:n latausteho.

Alhaisempi latausteho pidentää latausaikaa.

Varmista, että latausasema on asennettu tätä varten sähköverkon mukaisesti, esim. sähköasentajan toimesta.

Latausvirta

Yleistä

Latausvirta ilmoitetaan ampeereina.

Suurin sallittu latausvirta vaihtelee sähköverkosta riippuen.

Aseta latausvirralle sopiva virtarajoitus ennen lataamista.

Latausasemilla ladattaessa sallittu latausvirta tunnistetaan automaattisesti ja virtarajoitus asetetaan.

Jos lataat auton tavallisesta pistorasiasta, säädä virtarajoitus itse.

Turvallisuusohje

⚠ VAROITUS

Virheellisesti asetettu latausvirran voimakkuus saattaa ylikuormittaa ja ylikuumentaa talouspistorasian sähköverkkoa. Tämä aiheuttaa tulipalovaaran. Ennen kuin lataat auton talouspistorasiasta, mukauta latausvirran voimakkuus sähköverkon mukaan. Jos sähköverkko on sinulle outo, valitse alhaisin taso.

Lataaminen tavallisesta pistorasiasta

Ennen lataamista oman talon pistorasiasta tai muiden rakennusten tavallisista pistorasioista esimerkiksi sähköasentajan on määritettävä sallittu latausvirran voimakkuus.

Virranrajoitus

Yleistä

Mode-2-latauskaapelilla ja Mode-3-latauskaapelilla tapahtuvalle lataukselle voi asettaa virranrajoituksen iDriven kautta.

Jos lataukseen käytetään muussa sähköverkossa olevaa tavallista pistorasiaa, asetettu latausvirran voimakkuus on tarvittaessa tarkistettava uudelleen. Selvitä sallittu latausvirran voimakkuus tavallisesta pistorasiasta ennen lataamista esimerkiksi kutsumalla paikalle sähköasentaja.

Jos sallittu latausvirran voimakkuus ei ole tiedossa, säädä virranrajoitus alimmalle tasolle.

Virranrajoituksen ottaminen käyttöön / poistaminen käytöstä

1. "MENU"
2. "Ajon. sovellukset"
3. "Lataus"
4. "AC-rajoitus"
5. "AC-rajoitus"

Virranrajoituksen asettaminen

1. "MENU"
2. "Ajon. sovellukset"
3. "Lataus"
4. "AC-rajoitus"
5. Valitse haluamasi asetus.

Asetus tallentuu muistiin. Muuta asetusta tarvittaessa, kun vaihdat latauspaikkaa.

Latauskaapelin merkintä

Latauskaapelissa ja latausliitännässä on merkintä. Merkintöjen avulla voi tarkistaa, ovatko latauskaapeli ja latausliitäntä yhteensopivat.

Jos latauskaapelin merkintä vastaa latausliitännän merkintöjä, lataaminen on mahdollista.



AC-lataus onnistuu Mode-2- tai Mode-3-latauskaapelilla. DC-lataus onnistuu DC-latauskaapelilla.

Latauskaapeli

Yleistä

Lataa auton akku Mode-2-latauskaapelilla, Mode-3-latauskaapelilla tai latausaseman kiinteällä latauskaapelilla.

Maakohtaisista varusteista riippuen saatetaan tarvita erilaisia latauskaapeleita, ja ne toimitetaan auton mukana.

Latauskaapelille voidaan tarvittaessa tehdä asetuksia. Älä muuta latauskaapelin perusasetuksia.

Turvallisuusohjeet

VAROITUS

Soveltumaton latauskaapeli tai latausasema saattaa kuumentua ja vaurioittaa samalla autoa. Tämä aiheuttaa tulipalovaaran. Käytä lataamisessa vain latauskaapelia tai latausasemaa, jonka autonvalmistaja on hyväksynyt kyseiseen automalliin.

Lisätietoja soveltuvista latauskaapeleista saa valmistajan Service-toimipisteestä.

VAROITUS

Latauskaapelin epäasianmukainen käyttö saattaa estää lataamisen ja aiheuttaa vaurioita esim. kaapelipalon. Tämä aiheuttaa tulipalovaaran. Latauskaapelia saa käyttää vain auton akun lataamiseen, eikä jatkojohtoa saa käyttää.

VAROITUS

Vaurioitunut latauskaapeli saattaa kuumentua tai aiheuttaa sähköiskun. Tämä aiheuttaa tulipalo- ja loukkaantumisvaaran. Käytä vain ehjiä latauskaapeleita.

VAROITUS

Väärin liitetty latauskaapeli voi aiheuttaa vaurioita, esim. kaapelipalon. Tämä aiheuttaa loukkaantumisvaaran ja aineellisten vahinkojen vaaran. Varmista, että latauskaapelin pistoke on työnnetty kokonaan latausliitäntään.

AC-latauskaapeli

Mode-2-latauskaapeli

Mode-2-latauskaapelilla saa ladata tavallista, maadoitetuista pistorasioista. Tavallisesta pistorasiasta ladataan vaihtovirtaa.

Ladattaessa Mode-2-latauskaapelilla tehoarvot voivat poiketa energiamerkinnässä olevista arvoista.

Mode-2-latauskaapelia kutsutaan myös vakio-latauskaapeliksi.

Flexible Fast Charger

Flexible Fast Charger on erityinen Mode 2 -latauskaapeli.

Flexible Fast Chargerin vaihdettava kojatulppa mahdollistaa joustavan latauksen tavallisista pistorasioista tai teollisista, maadoitetuista pistorasioista.

Mode-3-latauskaapeli

Mode-3-latauskaapelissa on erityinen pistoke, jolla voidaan ladata nopeasti merkittyjen AC-latausasemien pistorasioista. Hyväksytyistä AC-latausasemista ladataan vaihtovirtaa. Lataus on valmis nopeammin kuin tavallisista pistorasioista ladattaessa.

Varustelusta ja maakohtaisista varusteista riippuen latausvirran maksimivahvuus voi olla 16 A – 32 A.

Latauskaapeli voi olla asennettu kiinteästi latausasemaan.

Mode-3-latauskaapelia kutsutaan myös AC-pikalatauskaapeliksi.

DC-latauskaapeli

Latausasemaan kiinteästi asennetulla DC-latauskaapelilla voi ladata DC-latausasemissa. Hyväksytyissä DC-latausasemissa ladataan tasavirtaa. Jos DC-latausaseman liitäntän jännitealue on korkeampi, latausaika on huomattavasti lyhyempi kuin käytettäessä tavallista pistorasiaa tai AC-latausasemaa.

Kun akkua ladataan DC-latausasemassa, mitaristossa näkyy ilmoitus.

Lataa auto tasavirtalatauskaapelilla, jonka pituus on alle 30 m.

DC-latauskaapelia kutsutaan myös Mode-4-latauskaapeliksi.

Sijoituspaikka

Toimitettaessa latauskaapeli on tavaratilassa, esim. tavaratilan lattian alla tai laukussa.

Aseta latauskaapeli käytön jälkeen takaisin samaan paikkaan.

Jos latauskaapelia säilytetään laukussa, kiinnitä laukku kiinnityslenkillä tavaratilaan.

Suojaa latauskaapeli kosteudelta, ja kiinnitä siihen pistokesuoja ennen säilytystä.

Latauskaapelin liittäminen

Yleistä

Ennen liittämistä puhdista tarvittaessa latauskaapelin pistoke sekä latausliitäntän ja latausliitäntän välinen alue esim. poistamalla lumi.

Toiminnon edellytykset

- ▶ Vaiheasento P on kytketty.
- ▶ Ajovalmius on kytketty pois käytöstä.
- ▶ Auton lukitus on avattu.
- ▶ Seisontajarru on kytketty.

Latausluukku



Latausluukku on takana ajoneuvon oikealla puolella.

Pidä latausliitäntä puhtaana ja esteettömänä. Kun latausliitäntää ei käytetä, pidä latausliitäntän kansi ja tarvittaessa korkeajännitelatausliitäntän suojuksia suljettuina.

Latauskaapelin liittäminen

Kun lataat autoa yleisessä latausasemassa, noudata latausaseman ohjeita.

1. Avaa latausluukku painamalla takareunasta, nuoli.
Latausluukku avautuu.



2. Avaa haluamasi latausliitäntän kansi.
3. Irrota latauskaapelin pistokkeen suojuksia.
4. Liitä Mode-2-latauskaapeli tarvittaessa tavalliseen pistorasiaan tai Mode-3-latauskaapeli AC-latausaseman latausliitäntään.
5. Aseta latauskaapelin pistoke latausliitäntään ja paina se rajoittimeen saakka.
6. Pidä latauskaapelista kiinni, kunnes latauskaapeli on lukittunut kunnolla.

Latauskaapelin irrottaminen

Yleistä

Latauskaapeli on automaattisesti lukittu latauksen aikana. Avaa latauskaapelin lukitus ennen irrottamista.

Ennen latauskaapelin pistokkeen irrottamista puhdista tarvittaessa latausluukun ja latausliitäntän välinen alue esimerkiksi lumesta.

Latauskaapelin irrottaminen

1. Avaa auton lukitus tai avaa latauskaapelin lukitus iDriven kautta.
AC-lataus: Lataus päättyy, kun auton lukitus avataan tai kun latauskaapeli avataan iDriven kautta.
DC-lataus: Lataus päättyy, kun latauskaapeli avataan iDriven kautta tai suoraan latausasemasta.
2. Ota kiinni latauskaapelin kahvasta.
3. Irrota latauskaapeli latausliitäntästä, nuoli.

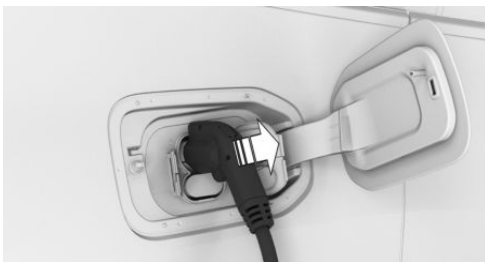

4. Sulje latausrasian kansi niin, että se lukittuu.
5. Paina latausluukkua, kunnes se lukkiutuu.
6. Kiinnitä latauskaapelin pistokkeen suojuksia paikalleen.
7. Irrota tarvittaessa Mode-2-latauskaapeli tavallisesta pistorasiasta tai Mode-3-latauskaapeli AC-latausaseman latausliitäntästä.
8. Laita latauskaapeli talteen.
Aseta latausaseman kiinteä latauskaapeli takaisin sille tarkoitettuun telineeseen.

Latauskaapelin lukituksen avaaminen

Periaate

AC-latauskaapeli: Latauskaapelin lukitus avautuu, kun auton lukitus avataan.

DC-latauskaapeli: Latauskaapelin lukitus avautuu aina latauksen jälkeen.

Kaikkien latauskaapelien lukituksen voi avata myös iDriven kautta.

Latauskaapelin lukituksen aukaisu iDrive-sovelluksen kautta

1. "MENU"
2. "Ajon. sovellukset"
3. "Lataus"
4. "Avaa latauskaap. lukitus"
5. "Avaa latauskaap. lukitus heti"
6. "Lopeta, avaa latauskaap. lukitus"

Lukituksen avauksen lisäasetukset

1. "MENU"
2. "Ajon. sovellukset"
3. "Lataus"
4. "Avaa latauskaap. lukitus"
5. Valitse haluamasi asetus:
 - ▷ "AC-latauskaapelin lukitus auki latauksen päättyessä": Kun lataus on päättynyt, AC-latauskaapelin lukitus avautuu automaattisesti.
 - ▷ "Latausluukun lukitus jatkuvasti auki": Latausluukun lukituksen voi avata pysyvästi, jolloin latausluukun voi avata myös auton ollessa lukittuna.

Lataaminen

Periaate

Latausta voidaan suunnitella esim. sähkön hinnan, käytettävissä olevan virtalähteen tai

alhaisen ympäristön lämpötilan mukaan. Auto ohjaa lataustoimintoa niin, että lataus on mahdollisimman pitkälle valmis lähtöaikaan mennessä. Määritä ensin lähtöaika.

Yleistä

Lataus voi kestää pidempään korkeammissa tai matalammissa ulkolämpötiloissa.

Autoa ladattaessa on mahdollista asettaa lataustavoite ja siten lyhentää latauksen kestoa.

Jos Mode-2-latauskaapeli altistuu korkeille lämpötiloille tai suoralle auringonvalolle, lataus voi keskeytyä. Latausta jatketaan automaattisesti.

Remote Software Upgrade -päivityksen asennus keskeyttää latauksen tai estää latauksen käynnistymisen. Latausta ei mahdollisesti jatketa automaattisesti asennuksen päätyttyä.

Turvallisuusohje

HUOMAUTUS

Kuormitus voi vahingoittaa latausliitännän luukkuja ja latausliitännän kantta. Tämä aiheuttaa aineellisten vahinkojen vaaran. Älä kuormita latausliitännän luukkuja tai latausliitännän kantta esimerkiksi laskemalla niiden päälle latauskaapelia.

Lataamisen aloittaminen

1. Kytke vaihdeasento P. Kytke seisontajarru tarvittaessa.
2. Lataustilan asettaminen tai latauksen suunnitteleminen.
Latauksen suunnitteleminen, katso Lataaminen aikaikkunassa, katso sivu 336.
3. Kytke ajovalmiustila pois käytöstä.
4. Liitä Mode-2-latauskaapeli tarvittaessa turvalliseen pistorasiaan tai Mode-3-latauskaapeli AC-latausaseman latausliitännään.
5. Liitä latauskaapeli autoon.

Liitä latauskaapeli, katso sivu 333.

6. Lukitse auto tarvittaessa.

Latauskaapeli lukittuu automaattisesti, kun latauskaapelin pistoke kytketään latausliitännään.

Lataustilan näyttö

Latausliitännän merkkivalo

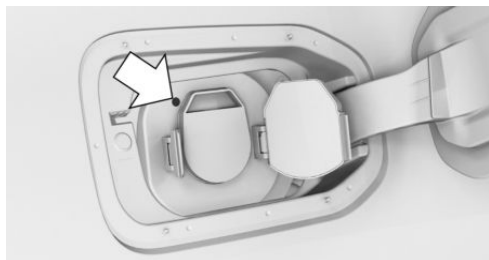

Latausliitännän merkkivalo osoittaa latauksen tilan.

Latauksen tila

Merkkivalot	Merkitys
Valkoinen	Latauskaapelin voi liittää.
Keltainen	Latauskaapeli on lukittu.
Vilkkuva keltainen	Latausta valmistellaan.
Sininen	Lataaminen keskeytetty.
Vilkkuva sininen	Lataus on aktiivinen.
Vilkkuva punainen	Latauksessa tapahtui virhe.
Vihreä	Lataus on valmis.

Kun auto lukitaan, merkkivalo sammuu hetken kuluttua.

Kun autoa ei ole lukittu, sininen merkkivalo vilkkuu koko ajan. Muut merkkivalot sammuvat hetken kuluttua.

Tarkasta latauksen tila painamalla auton avaimen painiketta. Merkkivalo näyttää latauksen tilan. Auto lukitaan tarvittaessa.

Muita latauksen tilaa koskevia viestejä voidaan näyttää mittaristossa tai BMW sovelluksen kautta mobiililaitteessa.

Lataustilan asettaminen

- "MENU"
- "Ajon. sovellukset"
- "Lataus"
- "Lataustila"
- Haluttujen asetusten valitseminen:
 - ▷ "Hetä": Lataus käynnistyy heti, kun latauskaapeli liitetään.
 - ▷ "Aikaväli": Kun lähtöaika on määritetty, voit määrittää lataukselle aikaikkunan esim. edullisen sähkön hinnan mukaan.

Lataaminen aikaikkunassa

Yleistä

Latausta varten voidaan asettaa aikaikkuna, jolloin voidaan esimerkiksi ladata edullisemmalla sähkön hinnalla.

Auto voi käynnistää latauksen jo ennen valittua aikaväliä tai lopettaa sen valitun aikavälin jälkeen. Latauksen aloitusaikaa sovitetaan niin, että auton latausta ja mahdollista ilmastointia jatketaan liikkeellelähtöön saakka.

Toimintoedellytys

Lähtöaika on asetettu.

Latausaikaikkunan määrittäminen

- "MENU"
- "Ajon. sovellukset"
- "Lataus"
- "Lataustila"
- "Aikaväli"
- Valitse haluamasi asetus.

Lataustavoite

Periaate

Korkeajänniteakun lataamista varten voi asettaa tavoitearvon prosentteina.

Jos tavoitearvo asetetaan alhaisemmaksi, latausaika voi lyhentyä.

Yleistä

Lataaminen asetetulla lataustavoitteella sopii erityisesti lataamiseen DC-latausasemissa.

Toiminnon optimaalista käyttöä varten suositellaan 80 prosentin tavoitearvoa.

Tavoitearvoja ei voi asettaa alle 20 %:iin.

Lataustavoitteen asettaminen

1. "MENU"
2. "Ajon. sovellukset"
3. "Lataus"
4. "Lataustavoite"
5. Valitse haluamasi asetus.

Sallittu äänenvoimakkuus DC-latauksessa

Kun autoa ladataan DC-latausasemassa, latauksen melupäästöä voi rajoittaa esim. paikallisten melutasoa koskevien määräysten noudattamiseksi. Melupäästöjen rajoitus voi pidentää latausaikaa.

1. "MENU"
2. "Ajon. sovellukset"
3. "Lataus"
4. "Tuulettimen äänenvoimakk."
5. Valitse haluamasi asetus.

Latauksen keskeyttäminen

Kun autoa ladataan Mode-2-latauskaapelilla tai Mode-3-latauskaapelilla, lataus keskeytyy, kun auton lukitus avataan. Lataus jatkuu au-

tomaattisesti hetken päästä, tai kun auto lukitaan.

Latauksen voi keskeyttää milloin vain irrottamalla latauskaapeli, ja jatkaa sitä myöhemmin liittämällä kaapeli takaisin. Näin esimerkiksi muut voivat välillä käyttää virtaliitäntää tai virtaliitännän liian suuri kuormitus pystytään välttämään.

Lisätietoa:

Irrottaminen, katso sivu [334](#).

Latauksen jatkaminen

Jos lataus keskeytyy esimerkiksi auton lukituksen avauksen tai lyhytaikaisen virtakatkoksen takia, lataus jatkuu keskeytyksen jälkeen automaattisesti.

Kun autoa ladataan yleisessä latausasemassa, latausta ei mahdollisesti voi jatkaa automaattisesti keskeytyksen jälkeen.

Latauksen lopettaminen

1. Irrota latauskaapeli autosta.
Irrottaminen, katso sivu [334](#).
2. Laita latauskaapeli talteen.
3. Paina latausluukku, kunnes se lukkiutuu.
4. Lukitse auto tarvittaessa.

Monitoiminäytön sammutusvalikko

Kun ajovalmius kytketään pois käytöstä, monitoiminäytössä näkyy sammutusvalikko, jossa voit määrittää mm. asetukset iDriven kautta tahtuvaa latausta varten.

Näytöt mittaristossa

Kun auto on käyttövalmiustilassa, mittariston varaustilanäytössä näkyy korkeajänniteakun varaus.

Latausnäyttö sisältää lataukseen liittyvät tiedot.

Näyttö Merkitys
AC

Auton lataaminen Mode-2-latauskaapelilla tai Mode-3-latauskaapelilla.

DC

Auton lataaminen DC-latauskaapelilla.

120 kW

Nykyinen latausteho.

+ Kuvake osoittaa, milloin auton suurin latausteho on saavutettu.

max. 9 A

Suurin latausvirran voimakkuus tai asetettu virranrajoitus.



Latauskaapeli lukittu.



Latauskaapelin lukitus avattu.

80 %

Asetettu lataustavoite.



Lähtöaika asetettu.



Kertaluonteinen lähtöaika asetettu.



Ilmastointi ennen asetettua lähtöaikaa on päällä.



Viilkuu: Tuuletus tai jäähdytys on aktiivinen.



Viilkuu: Lämmitys päällä.



Latausaseman latausteho ei ole käytettävissä tai sen käyttöä on rajoitettu.



Viivoitettu alue tarkoittaa rajoitettua lataustehoa, mikä voi johtua esimerkiksi liitetystä latausinfrastruktuurista.

Lisätietoa:

- ▷ Varaustilanäyttö, katso sivu [162](#).
- ▷ Latausnäyttö, katso sivu [158](#).

Lähtöaika

Periaate

Auton toimintasäde ja ilmastointi voidaan optimoida asettamalla lähtöaika ennen auton pysäköimistä.

Yleistä

Auton ilmastointi aloitetaan asetettua lähtöaikaa varten, kun ilmastointi on kytketty toimintaan.

Seuraavat lähtöaikaan liittyvät asetukset ovat mahdollisia:

- ▷ Ilmastointi lähtöaikaan mennessä.
- ▷ Korkeintaan kolmen säännöllisen lähtöajan suunnittelu.
- ▷ Kertaluontoisen lähtöajan suunnittelu.

Ilmastointi lähtöaikaan mennessä

1. "MENU"
2. "Ajon. sovellukset"
3. "Lataus"
4. "Lähtösuunnitelma"
5. "Esivalmistelet lähtöaikaan"

Lähtöajan asetus

1. "MENU"
2. "Ajon. sovellukset"
3. "Lataus"
4. "Lähtösuunnitelma"
5. Valitse haluamasi lähtöaika.
6. Kellonajan ja viikonpäivän asettaminen.

Lähtöajan käyttöönotto

1. "MENU"
2. "Ajon. sovellukset"
3. "Lataus"
4. "Lähtösuunnitelma"
5. Aktivoi haluamasi lähtöaika.

Asetettu lähtöaika poistetaan käytöstä, jos lähtöaikaa ei ole käytetty kolmella peräkkäisellä kerralla.

Ilmastointi

Seuraavat auton ilmastointiin liittyvät asetukset ovat mahdollisia:

- ▷ Pysäköinti-ilmastoinnin käyttöönotto heti.
Kun pysäköinti-ilmastointi on käytössä ja latauskaapelia ei ole liitetty, toimintasäde lyhenee.
- ▷ Suunniteltu ilmastointiaika asetetun lähtöajan mukaan.

Lisätietoa:

Pysäköinti-ilmastointi, katso sivu [289](#).

Korkeajänniteakku ja auton akku ovat tyhjentyneet

Yleistä

Autossa on korkeajänniteakku ja 12 V:n akku, joita tarvitaan auton elektronisten osien käyttöön.

Autoa ei voi käyttää, jos akku on tyhjentynyt.

Korkeajänniteakun kestoikä

Yleistä

Korkeajänniteakun suorituskyky heikkenee sen kestoian aikana. Korkeajänniteakun kestoikää voidaan optimoida sillä, miten sitä käytetään.

Latausta koskevia huomautuksia

Jos suoritat useita peräkkäisiä tasavirtalatauksia esimerkiksi pitkällä ajomatalla, lataustehoa alennetaan tarvittaessa tilapäisesti korkeajänniteakun suojaamiseksi.

Lataustehoa alennetaan myös korkeajänniteakun ikääntyessä.

Korkeajänniteakun kestoikä voidaan optimoida ottamalla seuraavat seikat huomioon:

- ▷ Päivittäisessä käytössä lataa akku mieluiten AC-latausasemilla.
- ▷ Pidä varaustila mieluiten välillä 10–80 % esimerkiksi asettamalla lataustavoitteeksi 80 %.

Lataustavoite, katso sivu [337](#).

- ▷ Lataa korkeajänniteakku mahdollisimman pian ennen suunniteltua lähtöä. Latausta varten voit asettaa aikaikkunan.

Lataaminen aikaikkunassa, katso sivu [336](#).

Ennen ajoa ja sen aikana

Korkeajänniteakun kestoikä voidaan optimoida ottamalla seuraavat seikat huomioon:

- ▷ Lämmitä korkeajänniteakku toimintalämpötilaan ennen liikkeellelähtöä. Käynnistä tätä varten auton esilämmitys ennen liikkeelle lähtöä.

Aseta lähtöaika, katso sivu [338](#).

- ▷ Aja ennakoivasti.

Lisää toimintasädettä, katso sivu [324](#).

Pysäköinti

Korkeajänniteakun kestoikä voidaan optimoida ottamalla seuraavat seikat huomioon:

- ▷ Vältä auton pysäköimistä suoraan aurin-gonvaloon kuumalla säällä.
- ▷ Pysäköi auto kylmällä säällä suojaan, esimerkiksi autotalliin.

Pitkät seisona-ajat

Korkeajänniteakun kestoikä voidaan optimoida ottamalla seuraavat seikat huomioon:

- ▷ Pysäköi auto mieluiten siten, että akun varaustaso on 30–50 %.
- ▷ Älä jätä latauskaapelia kytketyksi.
- ▷ Älä anna auton seisoa yli 14 päivää, jos sähkömoottorin toimintasäde on käytetty loppuun.

Käytöstä poisto

Jos auto on ollut pysäköitynä yli kolme kuukautta, ota huomioon seuraavat seikat:

- ▷ Pysäköi auto mieluiten siten, että akun varaustaso on 30–50 %.
- ▷ Älä jätä latauskaapelia kytketyksi.
- ▷ Tarkista lataustila vähintään kerran 6 kuukauden kuluttua.
- ▷ Jos varaustila on alle 10 %, lataa 50 %:iin.

Huolto

Korkeajänniteakua ei tarvitse huoltaa.

Lisätietoa korkeajänniteakusta voi tiedustella valmistajan huoltopisteestä, muusta valtuutetusta huoltopisteestä tai ammattitaitoisesta huoltopisteestä.

Korkeajänniteakun kierrätys



Autonvalmistaja suosittelee, että käyttökänsä päähän tullut tai viallinen korkeajänniteakku toimitetaan valmistajan huoltopisteeseen, muuhun valtuutettuun huol-

topisteeseen tai valtuutettuun ammattitaitoiseen korjaamoon hävitettäväksi.

Auton palautuksesta on annettu kussakin maassa omat lakimääräykset, joita tulee noudattaa. Lisätietoja saa valmistajan Service-toimipisteestä, muusta valtuutetusta Service-toimipisteestä tai valtuutetusta ammattitaitoisesta korjaamosta. Lisätietoa on osoitteessa www.bmw.com.

Vanteet ja renkaat

Auton varusteet

Tässä luvussa kuvataan tällä hetkellä ja jatkossa mallikohtaisesti saatavissa olevia varusteita, järjestelmiä ja toimintoja, joita ei välttämättä ole omassa autossasi.

Lisätietoa:

Ajoneuvon varusteet, katso sivu [8](#).

Rengaspaineet

Yleistä

Renkaiden kunto ja rengaspaineet vaikuttavat seuraaviin:

- ▷ Renkaiden käyttöikään.
- ▷ Ajoturvallisuuteen.
- ▷ Ajomukavuuteen.
- ▷ Virrankulutus.

Turvallisuusohje

VAROITUS

Rengas voi kuumentua voimakkaasti ja vaurioitua, jos rengaspaine on liian alhainen tai renkaassa ei ole lainkaan painetta. Tämä vaikuttaa auton ajo-ominaisuuksiin, esim. ohjattavuuteen ja jarrutuskäyttäytymiseen. Onnettomuusvaara. Tarkasta ja tarvittaessa korjaa rengaspaineet: Vähintään kaksi kertaa kuukaudessa ja ennen pitemmälle ajomatkaa lähtöä.

Rengaspaineet

Ovipilarissa



Rengaspainetaulukko on oven pilarissa olevassa kyltissä.

Rengaspaineet koskevat kaikkia rengaskokoja ja suositeltuja renkaita, jotka autonvalmistaja on luokitellut kyseiselle automallille soveltuviksi. Tietoihin voi sisältyä myös rengaskokoja, jotka soveltuvat käytettäväksi vain erityisvarusteiden yhteydessä.

Tietoa autossa sallituista pyöristä ja renkaista saat valmistajan huoltopisteestä, muusta valtuutetusta huoltopisteestä tai ammattitaitoisesta huoltopisteestä.

Auton kuormitustilasta riippuen noudatetaan kyseistä kuormausta koskevia rengaspaineita. Osittain kuormatun ajoneuvon kohdalla on esim. ihanteellinen renkaan täyttöpaine on osittain kuormatulle autolle ilmoitettu renkaan täyttöpaine.

Monitoiminäytössä

Asennettujen renkaiden nykyiset rengaspaineet ja ohjerengaspaineet voidaan näyttää monitoiminäytössä.

Jotta tiedot näkyvät oikein, rengaskoot tulee ensin tallentaa järjestelmään ja niiden tulee olla asetettuina asennettuja renkaita varten.

Nykyisen rengaspaineen arvo näytetään kun-
kin renkaan kohdalla.

Ohjerengaspaineen arvo näytetään monitoimi-
näytön alaosassa.

Rengaspaineen tarkastus

Yleistä

Renkaat lämpenevät ajon aikana. Renkaan
lämpötilan noustessa rengaspaine kasvaa.

Renkaissa tapahtuu luonnollista, tasaista pai-
nehäviötä.

Täyttölaitteet voivat näyttää jopa 0,1 baaria
pienempää arvoa.

Tarkistaminen ovipilarissa olevien rengaspainetietojen perusteella

1. Määritä asennettujen renkaiden rengaspai-
neiden ohjearvot.
2. Tarkista kaikkien neljän renkaan täyttöpai-
neet esim. täyttölaitteella.
3. Korjaa renkaan täyttöpaine, jos todellinen
renkaan täyttöpaine poikkeaa ohjeiden mu-
kaisesta arvosta.
4. Tarkista, että venttiilin korkit on kierretty
kaikkien renkaiden venttiileihin.

Ovipilarin rengaspainekilven rengaspainetiedot
koskevat vain kylmiä renkaita tai renkaita, joi-
den lämpötila on sama kuin ympäristön läm-
pötila.

Tarkista rengaspaine vain kylmistä renkaista,
eli:

- ▶ Ajettua matkaa, enintään 2 km ei ole yli-
tetty.
- ▶ Auto on ollut ajon jälkeen paikallaan vähin-
tään kaksi tuntia.

Kun varusteena on varapyörä, tarkista tavara-
tilassa olevan varapyörän täyttöpaine säännöl-
lisesti ja tarvittaessa korjaa se.

Rengaspaineen tarkistaminen monitoiminäytön tietojen perusteella

1. "MENU"
2. "Ajon. sovellukset"
3. "Ajoneuvon tila"
4. "Rengaspainevalvonta"
5. Tarkista, poikkeavatko todelliset rengaspai-
neet ohjearvoista.
6. Korjaa renkaan täyttöpaine, jos todellinen
renkaan täyttöpaine poikkeaa ohjeiden mu-
kaisesta arvosta.

Nykyisen rengaspaineen näyttö voi olla rajoit-
tunut auton ollessa paikallaan. Rengaspaine
päivitetään lyhyen ajon jälkeen.

Rengaspaineen korjauksen jälkeen

Jos autossa on varusteena rengaspaineval-
vonta, korjatut rengaspaineet otetaan auto-
maattisesti käyttöön. Varmista, että renga-
sasetukset on tehty oikein. Jos renkaiden
täyttöpaineet eivät näy monitoiminäytössä,
nollaa rengaspainevalvonta.

Jos autossa on varusteena rengasrikkonäyttö,
alusta rengasrikkonäyttö uudelleen.

Nopeusluokka

Kuvaus	Huippunopeus
Q	korkeintaan 160 km/h
R	korkeintaan 170 km/h
S	korkeintaan 180 km/h
T	korkeintaan 190 km/h
H	korkeintaan 210 km/h
V	korkeintaan 240 km/h
W	korkeintaan 270 km/h
Y	korkeintaan 300 km/h
{Y}	yli 300 km/h

Renkaan kulutuspinta

Kesärenkaat

Kulutuspinnan urasyvyyden on oltava vähintään 3 mm, muussa tapauksessa vesiliirtoon joutumisen vaara on suuri.

Talvirenkaat

Kulutuspinnan urasyvyyden on oltava vähintään 4 mm, muussa tapauksessa pitokyky heikkenee talviolosuhteissa.

Kulutuspinnan vähimmäissyvyys

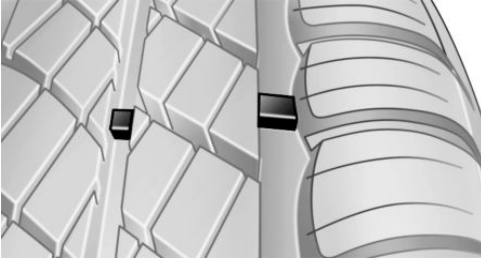

Renkaan kulutuspinnalla on kulumisnäyttöjä, joiden minimikorkeus on 1,6 mm ja joita käytetään merkkeinä rengasprofiilin kulumisesta.

Kulumisvaroituserkkien sijainti on merkitty renkaan sivupintaan tunnuksella TWI, Tread Wear Indicator.

Kulumisnäytöistä riippumatta on aina noudatettava vähimmäisurasyvyyttä koskevia lakisääteisiä määräyksiä.

Rengasvauriot

Yleistä

Tarkasta renkaat säännöllisesti vaurioiden, vieraiden esineiden ja kulumisen varalta.

Viitteitä rengasvauriosta tai muusta vauriosta autossa:

- ▷ Epätavallinen tärinä.
- ▷ Epätavalliset vierimis- tai kulkuäänet.
- ▷ Epänormaaleja ilmiöitä auton suuntava-kaudessa, esimerkkinä voimakas vetäminen vasemmalle tai oikealle.
- ▷ Epätasainen kulutuspinta, esim. renkaan olan lisääntynyt kuluminen.

Vaurioita voi aiheutua esim. seuraavissa tilanteissa:

- ▷ Reunakivetyksen yli ajaminen.
- ▷ Tienpinnan vauriot.
- ▷ Rengaspaine liian alhainen.
- ▷ Auton ylikuormitus.
- ▷ Renkaiden virheellinen säilytys.

Turvallisuusohjeet

VAROITUS

Vaurioituneen renkaan rengaspaine saattaa laskea, mikä saattaa johtaa auton hallinnan menettämiseen. Onnettomuusvaara. Jos rengas rikkoutuu ajon aikana, alenna välittömästi nopeutta ja pysäytä auto. Tarkistuta vanteet ja renkaat. Aja sitten varovasti valmistajan Service-toimipisteeseen, muuhun valtuutettuun Service-toimipisteeseen tai valtuutettuun ammattitaitoiseen korjaamoon. Hinauta tai kuljeta auto tarvittaessa korjaamolle. Älä korjaa vaurioituneita renkaita vaan vaihda ne uusiin.

VAROITUS

Renkaat voivat vaurioitua ajettaessa nopeasti esteiden, kuten esim. reunakivetyksen tai tienpinnan vauriokohtien, yli. Suuremmissa pyörissä renkaan poikkileikkaus on pienempi. Renkaan poikkileikkauksen pienentyessä rengasvaurioiden vaara kasvaa. Tämä aiheuttaa onnettomuusvaaran tai ai-neellisten vahinkojen vaaran. Kierrä esteet



mahdollisuuksien mukaan tai aja niiden yli hitaasti ja varovasti.

muusta valtuutetusta huoltopisteestä tai ammattitaitoisesta huoltopisteestä.

Renkaan ikä

Suositus

Vaihda renkaat urasyvyydestä riippumatta viimeistään 6 vuoden kuluttua.

Valmistuspäivämäärä

Renkaan valmistuspäivämäärä on renkaan sivussa.

Kuvaus	Valmistuspäivämäärä
DOT ... 1922	19. viikko 2022

Vanteiden ja renkaiden vaihto

Asentaminen ja tasapainottaminen

Asennuta ja tasapainota pyörät valmistajan Service-toimipisteessä, muussa valtuutetussa Service-toimipisteessä tai valtuutetussa ammattitaitoisessa korjaamossa.

Sallitut renkaat ja vanteet

Yleistä

Auton tyyppikohtaisille pyörille ja renkailla sekä lisävarusteille autonvalmistaja suosittelee seuraavia ominaisuuksia ja luokittelee ne kyseiselle auton tyyppille sopiviksi:

- ▶ Vanne-/rengasyhdistelmät.
- ▶ Vannemallit.
- ▶ Rengaskoot.
- ▶ Rengasvalmistajat.

Tietoa sallituista vanteista ja renkaista ja lisävarusteista saat valmistajan huoltopisteestä,

Turvallisuusohjeet

VAROITUS

Käytä vain renkaita ja vanteita, jotka autonvalmistaja on hyväksynyt käytettäväksi kyseisessä automallissa. Muutoin vanne tai rengas saattaa oikeasta nimelliskoosta huolimatta esimerkiksi toleranssien takia koskettaa auton koriin. Onnettomuusvaara. Autonvalmistaja suosittelee käyttämään vain renkaita ja vanne-/rengasyhdistelmiä, jotka autonvalmistaja on hyväksynyt käytettäväksi kyseisessä automallissa.

VAROITUS

Teräsvanteita käytettäessä saattaa esiintyä ongelmia, esim. pyörän pulttien irtoamista ja jarrulevyjen vaurioitumista. Onnettomuusvaara. Älä käytä teräsvanteita.

VAROITUS

Väärät vanne-/rengasyhdistelmät vaikuttavat auton ajo-ominaisuuksiin ja eri järjestelmien, kuten lukkiutumattomien jarrujen tai dynaamisen ajovakauden valvontajärjestelmän, toimintaan. Onnettomuusvaara. Auton hyvien ajo-ominaisuuksien säilyttämiseksi tulee käyttää ainoastaan tehtaan hyväksymiä, samanmerkkisiä ja kulutuspinnaltaan samalaisia renkaita. Autonvalmistaja suosittelee käyttämään vain renkaita ja vanne-/rengasyhdistelmiä, jotka autonvalmistaja on hyväksynyt käytettäväksi kyseisessä automallissa. Rengasriikon jälkeen tulee rikkoutuneen renkaan tilalle vaihtaa ensi tilassa hyväksytyt vanne-/rengasyhdistelmä.

VAROITUS

Epäsopivat pyöränpultit, esim. yksiosaiset pyöränpultit, voivat löystyä tai irrota. Pyörä voi irrota ajon aikana. Onnettomuusvaara. Käytä vain autonvalmistajan kyseisiin pyöriin sopiviksi luokittelemia kaksiosaisia pyöränpultteja.

Suosittelut rengasvalmisteet



Autonvalmistaja suosittelee tiettyjä rengasvalmisteita kullekin rengaskoolle. Rengasmerkit tunnistaa tähdestä renkaan sivupinnalla.

Uudet renkaat

Aivan uusien renkaiden pito ei vielä ole paras mahdollinen valmistusteknisistä syistä.

Aja varovasti ensimmäisten 300 km aikana.

Pinnoitetut renkaat

VAROITUS

Pinnoitetuissa renkaissa saattaa olla erilaiset kudosrakenteet. Rengasmateriaalin vanheneminen saattavat rajoittaa renkaan kestävyyttä. Onnettomuusvaara. Auton valmistaja ei suosittele pinnoitettujen renkaiden käyttöä.

Talvirenkaat

Yleistä



Talvella on käytettävä talvirenkaita.

Talvirenkaat tunnistaa niiden kylkeen merkitystä vuoristo- ja lumihiihtäsymbolista sekä M+S-merkinnästä.

Ns. ympärivuotiset, M+S-tunnuksella varustetut renkaat, joissa ei ole vuoristo- ja lumihiihtäsymbolia, tarjoavat paremmat talviajo-ominaisuudet kuin kesärenkaat, mutta ne eivät yleensä ajo-ominaisuuksiltaan vastaa talvirenkaita.

Talvirenkaiden enimmäisnopeus

Jos auton enimmäisnopeus on suurempi kuin talvirenkaiden suurin sallittu nopeus, kiinnitä suurimman sallitun nopeuden ilmoittava tarra näkyville autoon. Ohjetarra on saatavissa valmistajan Service-toimipisteestä, muusta valtuutetusta Service-toimipisteestä tai valtuutetusta ammattitaitoisesta korjaamosta.

Kun autoon on asennettuna talvirenkaat, noudata niitä koskevaa suurinta sallittua ajonopeutta.

Pyörien vaihtaminen akseleiden välillä

Etu- ja taka-akselilla ilmenevät erilaiset kulumiskuvat yksilöllisistä käyttöolosuhteista riippuen. Renkaita voidaan vaihtaa pareittain akselista toiseen, jotta saadaan aikaan tasainen kuluminen. Lisätietoja saa valmistajan Service-toimipisteestä, muusta valtuutetusta Ser-

vice-toimipisteestä tai valtuutetusta ammattitaitoisesta korjaamosta. Tarkasta rengaspaine vaihdon jälkeen ja korjaa tarvittaessa oikeaksi.

Renkaiden säilyttäminen

Rengaspaineet

Älä ylitä renkaan sivupinnalla ilmoitettua suurinta sallittua rengaspainetta.

Varastointi

- ▷ Irrotetut pyörät ja renkaat on säilytettävä viileässä, kuivassa ja pimeässä tilassa.
- ▷ Suojaa renkaat öljyltä, rasvalta ja liuotainneilta.
- ▷ Älä säilytä renkaita muovikasseissa.
- ▷ Poista lika pyöristä tai renkaista.

Rengasrikon korjaaminen

Turvallisuustoimenpiteet

- ▷ Pysäköi auto mahdollisimman kauas liikenteestä tien reunaan tasaiselle alustalle.
- ▷ Kytke hätävilkut.
- ▷ Varmista auton pysyminen paikallaan kytkemällä seisontajarru.
- ▷ Käännä pyörät suoraan ja lukitse ohjauslukko.
- ▷ Pyydä kaikkia autossa matkustavia poistumaan autosta turvalliseen paikkaan, esimerkiksi tien suojakaiteen taakse.
- ▷ Pystytä tarvittaessa varoituskolmio riittävän matkan päähän.

Renkaanpaikkaussarja

Periaate

Renkaanpaikkaussarjalla voidaan väliaikaisesti tiivistää pieniä rengasvaurioita, jotta matkaa voidaan jatkaa.

Yleistä

- ▷ Täytetty tiivisteaine paikkaa kovettuessaan vaurion sisäpuolelta.
- ▷ Noudata kompressorin ja tiivistysainepulлон kyljessä olevia renkaanpaikkaussarjan käyttöä koskevia ohjeita.
- ▷ Jos rengasvaurio on suurempi kuin noin 4 mm, renkaanpaikkaussarjan käyttö ei välttämättä auta.
- ▷ Älä irrota renkaaseen työntynyttä vierasesinettä renkaasta. Poista vierasesineet vain, jos ne työntyvät näkyvästi ulos renkaasta.
- ▷ Rengaspaine voidaan tarkastaa kompressorilla.

Yleiskuvas

Sijoituspaikka

Renkaanpaikkaussarja on tavaratilan lattian alla olevassa säilytyslokerossa.

Paikkausainesäiliö ja täyttöletku

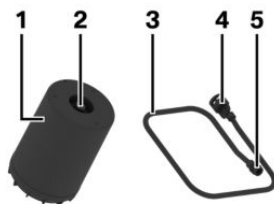

- 1 Tiivisteaineastia
- 2 Paikkausainesäiliön tyhjennysaukko
- 3 Täyttöletku
- 4 Paikkausainesäiliön liitäntä
- 5 Pyöränventtiilin liitäntä

Kompressorit



- 1 Kompressorit
- 2 Rengaspainenäyttö
- 3 Paineenlaskuventtiilin painike
- 4 Tiivisteaineastian kiinnike
- 5 Pistorasian pistoke
- 6 Virtakytkin

Turvallisuustoimenpiteet

- ▶ Pysäköi auto mahdollisimman kauas liikenteestä tien reunaan tasaiselle alustalle.
- ▶ Kytke hätävilkut.
- ▶ Estä auton vieriminen kytkemällä seisontajarru.
- ▶ Käännä pyörät suoraan ja lukitse ohjauslukko.
- ▶ Pyydä kaikkia autossa matkustavia poistumaan autosta turvalliseen paikkaan, esimerkiksi tien suojakaiteen taakse.
- ▶ Pystytä tarvittaessa varoituskolmio riittävän matkan päähän.
- ▶ Irrota kompressorin suurimmasta sallitusta nopeudesta ilmoittava varoitustarra ja kiinnitä se näkyvälle paikalle sisätilaan.
- ▶ Irrota varoitustarra paikkausainepullost ja kiinnitä vanteeseen.

Renkaanpaikkaussarjan valmisteleminen

1. Työnnä renkaanpaikkausainepullo kompressorin kotelossa olevaan kiinnityskohtaan.

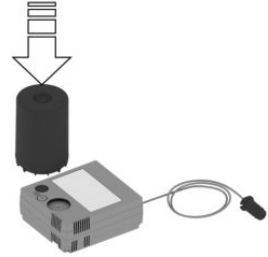

2. Kierrä renkaanpaikkausainepulloa rajoittimeen saakka 90 astetta myötäpäivään.

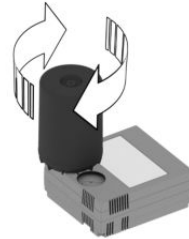

3. Liitä täyttöletku renkaanpaikkausainepullon tyhjennysaukkoon ja kierrä rajoittimeen saakka 90 astetta myötäpäivään.



4. Irrota venttiilin suojus pyörästä ja kierrä täyttöletkun yhdyskappale venttiin.

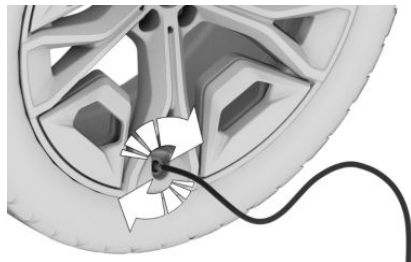

5. Älä käynnistä kompressoria vielä. Työnnä ensin pistoke auton sisätilassa olevaan pistorasiaan.

Renkaan täyttäminen tiivisteaineella

Turvallisuusohje

HUOMAUTUS

Kompressori saattaa ylikuumentua, jos sitä käyttää liian pitkään. Tämä aiheuttaa aineellisten vahinkojen vaaran. Älä käytä kompressoria pidempään kuin 10 minuuttia kerrallaan.

Renkaan täyttäminen tiivisteaineella

1. Kytke kompressori päälle, kun käyttövalmius- tai ajovalmiustila on kytketty päälle. Anna kompressorin käydä enintään 10 minuutin ajan, jotta tiivisteaine täyttää renkaan ja renkaan täyttöpaine nousee noin arvoon 2,5 bar. Tiivisteaineella täyttämisen aikana rengaspaine voi nousta hetkellisesti aina 6 bar ar-

voon saakka. Älä kytke kompressoria tässä vaiheessa pois toiminnasta.



2. Kytke kompressori pois toiminnasta.

Rengaspaineen tarkastus

Lue rengaspaine rengaspainenäytöstä. Rengaspaineen tulee olla vähintään 2,5 bar.

Rengaspaine on liian korkea

Jos rengaspaine on liian korkea, alenna rengaspainetta kompressorin paineenlaskuventtiilistä.

Vähimmäisrengaspainetta ei saavuteta

Jos rengaspaine ei nouse vähintään 2,5 bar arvoon, älä jatka ajamista. Ota yhteys valmistajan Service-toimipisteeseen, muuhun valtuutettuun Service-toimipisteeseen tai valtuutettuun ammattitaitoiseen korjaamoon.

Vähimmäisrengaspaine saavutetaan

1. Vedä pistoke irti auton sisätilassa olevasta pistorasiasista.
2. Irrota letku paikkausainesäiliöstä ja pyörän venttiilistä.
3. Kierrä venttiilin suojus paikalleen.
4. Säilytä renkaanpaikkaussarjaa tavaratilassa.
5. Aja heti 10 km, jotta tiivisteaine leviää tasaisesti renkaan sisään. Älä ylitä sallittua huippunopeutta 80 km/h. Jos mahdollista, älä alita nopeutta 20 km/h.

Tiivisteainetta voi roiskuta vauriokohdasta ensimmäisten pyöränkierrosten aikana.

Rengaspaineen säätäminen

1. Pysäytä sopivaan paikkaan.
2. Liitä letku suoraan kompressoriin ja kierrä myötävää 90 astetta, kunnes kuulet sen lukittuvan.



3. Irrota venttiilin suojus pyörästä ja kierrä letkun yhdyskappale venttiiliin.

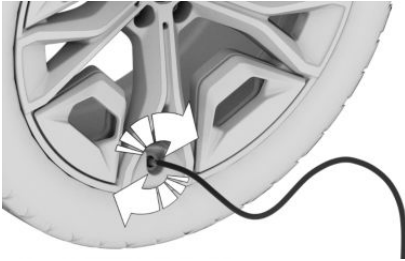

4. Työnnä pistoke auton sisätilassa olevaan pistokkeeseen.
5. Lue rengaspaine rengaspainenäytöstä.
Jos näytössä näkyvä rengaspaine ei ole vähintään 1,3 bar, älä jatka ajamista. Ota yhteys valmistajan Service-toimipisteeseen, muuhun valtuutettuun Service-toimipisteeseen tai valtuutettuun ammattitaitoiseen korjaamoon.
6. Korjaa rengaspaineeksi 2,5 bar.
 - ▷ Renkaan täyttöpaineen lisääminen:
Kytke kompressori päälle käyttö- tai ajo-

valmiuden ollessa kytkettynä ja anna käydä korkeintaan 10 minuuttia.

- ▷ Rengaspaineen vähentäminen: Paina kompressorissa olevaa paineenlaskuventtiiliä.

Renkaanpaikkaussarjan irrottaminen ja säilyttäminen

1. Kytke kompressori pois toiminnasta.
2. Vedä pistoke irti auton sisätilassa olevasta pistorasiasta.
3. Irrota letku kompressorista ja pyörän venttiilistä.
4. Kierrä venttiilin suojus paikalleen.
5. Sijoita renkaanpaikkaussarja tavaratilaan.

Ajon jatkaminen

Älä ylitä sallittua huippunopeutta 80 km/h.

Älä aja yli 200 km.

Alusta rengasrikkonäyttö uudelleen tai nollaa rengaspainevalvonta.

Vaihda viallinen rengas ja renkaanpaikkaussarjan renkaanpaikkausainepullo mahdollisimman pian.

Lisätietoa:

- ▷ Rengasrikkonäyttö, katso sivu [356](#).
- ▷ Rengaspainevalvonta, katso sivu [351](#).

Järjestelmän rajat

Jos et saa rengasta ajokuntoon, ota yhteys valmistajan Service-toimipisteeseen, muuhun valtuutettuun Service-toimipisteeseen tai valtuutettuun ammattitaitoiseen korjaamoon.

Rengaspainevalvonta: Tiivistysaineen käyttö voi vaurioittaa pyöräelektronikkaa. Vaihdata tällöin elektronikkajärjestelmä mahdollisimman pian.

Lumiketjut

Turvallisuusohjeet

VAROITUS

Jos lumiketjut asennetaan renkaisiin, joihin niitä ei ole tarkoitettu, lumiketjut saattavat hangata auton osia. Tämä aiheuttaa onnettomuusvaaran tai aineellisten vahinkojen vaaran. Asenna lumiketjut vain sellaisiin renkaisiin, jotka valmistaja on hyväksynyt käytettäväksi lumiketjujen kanssa.

VAROITUS

Liian löysät lumiketjut voivat vaurioittaa renkää ja auton osia. Tämä aiheuttaa onnettomuusvaaran tai aineellisten vahinkojen vaaran. Varmista, että lumiketjut ovat riittävän kireät. Kiristä ketjut tarvittaessa ketjujen valmistajan ohjeiden mukaan.

Ohutlenkkiset lumiketjut

Autonvalmistaja suosittelee ohutlenkkisiä lumiketjuja. Autosi valmistaja on testannut vain tietyt ohutlenkkiset lumiketjut ja todennut niiden liikenneturvallisuuden. Se suosittelee vain näitä lumiketjuja.

Lisätietoja yhteensopivista lumiketjuista saat valmistajan Service-toimipisteestä, muusta valtuutetusta Service-toimipisteestä tai valtuutetusta ammattitaitoisesta korjaamosta.

Käyttö

Käyttö on sallittua vain yhtä aikaa molemmissa takapyörissä seuraavien pyörä-/rengaskokojen kohdalla:

Rengaskoko	Pyöränkoko	Offset (ET)
235/60 R20	8.5J x 20	28

Pyöränkoko ja reunan ulkonema on merkitty pyörän sisäpuolelle.

Tietoihin voi sisältyä myös rengas-/vannekojoja, jotka koskevat vain tiettyjä malleja.

Tietoa autossa sallituista pyöristä ja renkaista saat valmistajan huoltopisteestä, muusta valtuutetusta huoltopisteestä tai ammattitaitoisesta huoltopisteestä.

Noudata lumiketjujen valmistajan ohjeita.

Jos autossa on varusteena rengaspainevalvonta: Jos autossa on lumiketjut, älä nolaa rengaspainevalvontaa, sillä seurauksena voi olla virheellinen näyttö.

Jos autossa on varusteena rengaspainevalvonta: Älä alusta rengasrikkonäyttöä lumiketjut asennettuina, sillä seurauksena voi olla virheellinen näyttö.

Kytke lumiketjuilla ajettaessa tarvittaessa liikkeellelähtöavustin toimintaan, jotta saavutetaan optimaalinen pito.

Enimmäisnopeus lumiketjuilla ajettaessa

Lumiketjuilla suurin sallittu ajonopeus on 50 km/h.

Takapyöräohjaus lumiketjuja käytettäessä

Yleistä

Jotta pyörät pääsevät pyörimään vapaasti lumiketjuja käytettäessä, on takapyöräohjaus kytkettävä pois toiminnasta.

Turvallisuusohje

VAROITUS

Kun takapyöräohjaus on kytkettynä päälle ja lumiketjut ovat asennettuina, lumiketjut saattavat koskettaa auton koriin. Tämä aiheuttaa onnettomuusvaaran tai aineellisten va-

hinkojen vaaran. Kytke takapyöräohjaus pois päältä, kun lumiketjut ovat käytössä.

Takapyöräohjauksen kytkeminen pois toiminnasta

Takapyöräohjaus kytkeytyy pois toiminnasta, kun valittuna on asetus, jonka mukaan lumiketjut ovat käytössä.

1. "MENU"
2. "Ajon. sovellukset"
3. "Ajoasetukset"
4. "Voimansiirto ja alusta"
5. "Lumiketjut"

Jos lumiketjuja käytettäessä ylitetään suurin sallittu ajonopeus 50 km/h, takapyöräohjaus kytkeytyy automaattisesti päälle.

Rengaspainevalvonta

Periaate

Rengaspainevalvonta valvoo rengaspainetta ja varoittaa, jos rengaspaine on laskenut.

Yleistä

Renkaiden venttiileissä olevat tunnistimet mitaavat rengaspaineen ja renkaan lämpötilan.

Tunnistetuista tai merkityistä rengasasetuksista riippuen järjestelmä näyttää esimääritelty ohjepaineet monitoiminäytössä ja vertaa niitä nykyisiin rengaspaineisiin.

Jos autossa on renkaat, joita ei ole mainittu rengaspainetiedoissa, esim. renkaat erikoishyväksynnällä, järjestelmä on nollattava. Todelliset rengaspaineet otetaan käyttöön ohjepaineena.

Noudata järjestelmän käytössä myös luvun Rengaspaineet tietoja ja ohjeita.

Lisätietoa:

Rengaspaineet, katso sivu [341](#).

Turvallisuusohje

VAROITUS

Ohjepaineiden näyttö ei korvaa autossa olevia rengaspainetietoja. Virheelliset tiedot rengasasetuksissa aiheuttavat virheelliset renkaiden ohjepaineet. Järjestelmä ei tällöin välttämättä ilmoita rengaspaineiden häviämisestä luotettavasti. Tämä aiheuttaa loukkaantumisvaaran ja aineellisten vahinkojen vaaran. Varmista, että asennettujen renkaiden rengaskoko näkyy oikein ja että se vastaa renkaissa olevia tietoja ja rengastietoja.

Toiminnon edellytykset

Järjestelmä ilmoittaa rengaspaineiden häviämisestä luotettavasti vain, kun seuraavat edellytykset täyttyvät:

- ▷ Jokaisen renkaan tai pyörän vaihdon jälkeen järjestelmä tunnistaa asennetut renkaat, päivittää ne ja näyttää ne lyhyen ajon jälkeen monitoiminäytössä.
- Kirjaa asennettujen renkaiden tiedot rengasasetuksiin, jos järjestelmä ei tunnistaa renkaita automaattisesti.
- ▷ Rengaspainevalvonta on käytettävissä vasta useamman minuutin kestäneen ajon jälkeen:
 - ▷ Renkaiden tai pyörien vaihdon jälkeen.
 - ▷ Nollauksen jälkeen, renkaat erikoishyväksynnällä.
 - ▷ Rengasasetusten muutosten jälkeen.
- ▷ Renkaat erikoishyväksynnällä:
 - ▷ Renkaan tai pyörän vaihdon yhteydessä on suoritettu nollaustoiminto oikeilla rengaspaineilla.
 - ▷ Rengaspaineen korjauksen jälkeen on suoritettu nollaustoiminto.
- ▷ Pyöräelektronikalla varustetut renkaat.

Rengasetukset

Yleistä

Asennettujen renkaiden tiedot voi kirjata rengasetuksiin, jos järjestelmä ei tunnista renkaita automaattisesti.

Asennettujen renkaiden rengaskoot voi lukea auton rengaspainetiedoista tai suoraan renkaista.

Rengastiedot on syötettävä uudelleen, kun rengaspainetta on korjattu.

Kesä- ja talvirenkaista tallennetaan aina viimeksi syötetyt rengastiedot. Näin viimeksi käytettyjen rengassarjojen asetukset voidaan valita renkaan tai pyörän vaihdon jälkeen.

Asetusten tekeminen

1. "MENU"
 2. "Ajon. sovellukset"
 3. "Ajoneuvon tila"
 4. "Rengaspainevalvonta"
 5. "Rengasetukset"
 6. "Rengasvalinta"
 7. "Manuaalinen"
 8. "Rengastyyppi"
 9. Valitse taka-akselille asennettujen renkaiden koko.
Renkaat erikoishyväksynnällä:
"Muut renkaat"
Jatka kohdan Nollaaminen ohjeiden mukaisesti.
 10. Valitse auton kuormitustila, kun rengaskoko on valittu.
 11. "Tallenna rengasetukset"
- Rengaspaineen mittaus käynnistyy. Mittauksen eteneminen näytetään.

Tilanäyttö

Ajankohtainen tila

Järjestelmän tila voidaan näyttää monitoiminäytössä, esim. onko järjestelmä aktiivinen.

1. "MENU"
2. "Ajon. sovellukset"
3. "Ajoneuvon tila"
4. "Rengaspainevalvonta"

Ajankohtainen tila näkyy.

Nykyiset rengaspaineet

Kunkin renkaan nykyinen rengaspaine näkyy.

Ajotapa tai ulkolämpötila voivat vaikuttaa nykyisiin rengaspaineisiin.

Renkaiden nykyinen lämpötila

Mallista riippuen renkaiden nykyiset lämpötilat näytetään.

Ajotapa tai ulkolämpötila voivat vaikuttaa renkaiden lämpötiloihin.

Ohjepaine

Etu- ja taka-akselien renkaiden ohjepaine näkyy.

Ilmoitetussa ohjepaineessa on laskettu mukaan ajotavan tai ulkolämpötilan vaikutukset. Sääolosuhteista, renkaiden lämpötilasta ja ajotavasta riippumatta näytetään aina sopivat rengaspaineet.

Näytetty ohjepaine voi muuttua ja se voi poiketa auton ovipilareissa ilmoitetuista rengaspainetiedoista. Rengaspaineet voi siten korjata näytettyihin ohjepaineiden arvoihin.

Ohjepaine mukautetaan heti, kun rengasetuksissa muutetaan kuormitustilaa.

Renkaiden tila

Yleistä

Monitoiminäytössä kuvataan renkaiden ja järjestelmän tila renkaiden värillä ja tekstillä.

Edellisiä ilmoituksia ei poisteta, jos rengaspaineiden korjauksessa ei saavuteta ohjepainetta.

Kaikki pyörät vihreät

- ▷ Järjestelmä toimii ja käyttää varoituksessa ohjepainetta.
- ▷ Renkaat erikoishyväksynnällä: Järjestelmä on aktiivinen ja käyttää varoituksessa viitearvona viimeisen nollauksen yhteydessä tallennettuja rengaspaineita.

Yhdestä neljään rengasta näkyy keltaisena

Rengasrikko tai näytöllä näkyvistä renkaista häviää runsaasti painetta.

Pyörät harmaat

Rengaspaineiden häviämistä ei tunnisteta kaikissa tilanteissa.

Mahdolliset syyt:

- ▷ Toimintahäiriö.
- ▷ Rengaspaineiden mittauksen aikana, rengasasetusten vahvistamisen jälkeen.
- ▷ Renkaat erikoishyväksynnällä: Järjestelmä nollataan.

Renkaat erikoishyväksynnällä: Nollaaminen

1. "MENU"
2. "Ajon. sovellukset"
3. "Ajoneuvon tila"
4. "Rengaspainevalvonta"
5. Varmista, että oikeat rengasasetukset on määritetty.
Rengasasetukset, katso sivu [352](#).

6. Kytke ajovalmius mutta älä lähde liikkeelle.
7. Renkaan täyttöpaineen nollaaminen:
"Suorita resetointi"
8. Lähde liikkeelle.

Pyörät näkyvät harmaina ja näytössä näkyvät seuraavat tiedot: "Rengaspaine resetoidaan...".

Useamman minuutin kestäneen ajon jälkeen asetetut rengaspaineet otetaan käyttöön määritettyinä rengaspaineina. Nollaus päättyy ajon aikana automaattisesti.

Kun nollaus on suoritettu onnistuneesti, pyörät näkyvät monitoiminäytössä vihreinä ja näytössä näkyvät seuraavat tiedot: "Resetointi suoritettu."

Ajon voi keskeyttää milloin tahansa. Ajoa jatkettaessa nollaus jatkuu automaattisesti.

Ilmoitukset: Renkaat, joilla ei ole erikoishyväksyntää

Yleistä

Jos näyttöön avautuu alhaisesta rengaspaineesta ilmoitettava viesti, dynaaminen ajovakauden valvonta kytkeytyy tarvittaessa käyttöön.

Turvallisuusohje

VAROITUS

Vaurioitunut rengas, jonka rengaspaine on liian alhainen tai puuttuu kokonaan, vaikuttaa auton ajo-ominaisuuksiin, esim. ohjattavuuteen ja jarrutusikäytymiseen. Onnettomuusvaara. Älä jatka ajamista. Korjaa rengasrikko tai vaihda pyörä.

Muistutus rengaspaineen tarkistuksesta

Viesti

Monitoiminäyttöön tulee symboli ja keskusvalvontaviesti.

Symboli Mahdollinen syy

Renkaita ei ole täytetty ohjeiden mukaan, esim. ei täytetty riittävästi ilmalla tai luonnollinen, tasainen rengaspaineen lasku.

Toimenpide

Tarkasta rengaspaine ja korjaa se tarvittaessa.

Kun rengaspaine on liian alhainen
Viesti

Mittaristossa palaa keltainen varoitusvalo.

Monitoiminäyttöön tulee lisäksi symboli ja keskusvalvontaviesti.

Symboli Mahdollinen syy

Rengaspaineet ovat laskeneet.

Toimenpide

1. Vähennä nopeutta. Älä ylitä nopeutta 130 km/h.
2. Tarkista seuraavalla huoltoasemalla kaikkien neljän renkaan rengaspaineet ja korjaa ne tarvittaessa.

Kun rengaspaine on laskenut voimakkaasti
Viesti

Mittaristossa palaa keltainen varoitusvalo.

Monitoiminäyttöön tulee lisäksi keskusvalvontaviesti, jossa on kyseisen renkaan sisältävä symboli.

Symboli Mahdollinen syy

Rengas on rikkoutunut tai renkaasta häviää runsaasti painetta.

Toimenpide

1. Pienennä ajonopeutta heti ja pysäytä auto varovasti. Älä jarruta voimakkaasti tai tee rajuja ohjausliikkeitä.
2. Noudata kohdan Rengasrikon sattuessa ohjeita.
Rengasrikon sattuessa, katso sivu [355](#).

Ilmoitukset: Renkaat erikoishyväksynnällä
Yleistä

Jos näyttöön avautuu alhaisesta rengaspaineesta ilmoittava viesti, dynaaminen ajovakauden valvonta kytkeytyy tarvittaessa käyttöön.

Turvallisuusohje

VAROITUS

Vaurioitunut rengas, jonka rengaspaine on liian alhainen tai puuttuu kokonaan, vaikuttaa auton ajo-ominaisuuksiin, esim. ohjattavuuteen ja jarrutuskäyttäytymiseen. Onnettomuusvaara. Älä jatka ajamista. Korjaa rengasrikko tai vaihda pyörä.

Muistutus rengaspaineen tarkistuksesta
Viesti

Monitoiminäyttöön tulee symboli ja keskusvalvontaviesti.

Sym-boli **Mahdollinen syy**

Renkaita ei ole täytetty ohjeiden mukaan, esim. ei täytetty riittävästi ilmalla.

Järjestelmä on tunnistanut pyöränvaihdon, mutta järjestelmää ei ole nollattu.

Rengaspaine on pudonnut edellisestä nollauksesta.

Järjestelmän perusasetuksia ei ole palautettu. Järjestelmä valvoo viimeisen nollauksen yhteydessä tallennettuja rengaspaineita.

Toimenpide

1. Tarkasta rengaspaine ja korjaa se tarvittaessa.
2. Suorita järjestelmän nollaus.

Kun rengaspaine on liian alhainen**Viesti**

Mittaristossa palaa keltainen varoitusvalo.

Monitoiminäyttöön tulee lisäksi symboli ja keskusvalvontaviesti.

Symboli **Mahdollinen syy**

Rengaspaineet ovat laskeneet. Järjestelmän perusasetuksia ei ole palautettu. Järjestelmä valvoo viimeisen nollauksen yhteydessä tallennettuja rengaspaineita.

Toimenpide

1. Vähennä nopeutta. Älä ylitä nopeutta 130 km/h.
2. Tarkista seuraavalla huoltoasemalla kaikkien neljän renkaan rengaspaineet ja korjaa ne tarvittaessa.
3. Suorita järjestelmän nollaus.

Kun rengaspaine on laskenut voimakkaasti**Viesti**

Mittaristossa palaa keltainen varoitusvalo.

Monitoiminäyttöön tulee lisäksi keskusvalvontaviesti, jossa on kyseisen renkaan sisältävä symboli.

Sym-boli **Mahdollinen syy**

Renkas on rikkoutunut tai renkaasta häviää runsaasti painetta. Järjestelmän perusasetuksia ei ole palautettu. Järjestelmä valvoo viimeisen nollauksen yhteydessä tallennettuja rengaspaineita.

Toimenpide

1. Pienennä ajonopeutta heti ja pysäytä auto varovasti. Älä jarruta voimakkaasti tai tee rajuja ohjausliikkeitä.
2. Noudata kohdan Rengasriikon sattuessa ohjeita.
Rengasriikon sattuessa, katso sivu [355](#).

Rengasriikon sattuessa

1. Paikallista vaurioitunut renkas.
Tarkista tätä varten kaikkien neljän renkaan ilmanpaine esimerkiksi renkaanpaikkaussarjan rengaspainenäytöllä.
Renkaat erikoishyväksynnällä: Jos kaikkien neljän renkaan täyttöpaineet ovat virheet-

tömät, rengaspainevalvontaa ei mahdollisesti ole nollattu. Palauta perusasetukset.

Jos ei ole tunnistettavissa rengasrikkoja, ota yhteys valmistajan Service-toimipisteeseen, muuhun valtuutettuun Service-toimipisteeseen tai valtuutettuun ammattitaitoiseen korjaamoon.

2. Korjaa rengasrikko esimerkiksi renkaanpaikkaussarjalla tai vaihtamalla pyörä.

Tiivisteaineen käyttö, esimerkiksi renkaanpaikkaussarjasta, voi vahingoittaa pyöräelektroniikkaa. Vaihdata elektroniikkajärjestelmä mahdollisimman pian.

Järjestelmän rajat

Lämpötila

Rengaspaine riippuu renkaan lämpötilasta.

Rengaspaine nousee renkaan lämpötilan noustessa, esim. ajossa tai auringonpaisteissa.

Rengaspaine laskee, kun renkaan lämpötila laskee.

Järjestelmä saattaa tästä syystä antaa määritettyjen varoitusrajojen takia varoituksen, kun lämpötila laskee runsaasti.

Lämpötilan aiheuttaman varoituksen lisäksi lyhyen ajomatkan jälkeen ohjepaineet näkyvät uudelleen monitoiminäytössä.

Äkillinen rengaspaineen häviäminen

Järjestelmä ei pysty ilmoittamaan äkillisesti ilmenevistä rengasvaurioista, jotka aiheutuvat jostain ulkoisesta tekijästä.

Nollausta ei ole suoritettu

Renkaat erikoishyväksynnällä: Järjestelmä ei toimi oikein, jos nollausta ei ole suoritettu.

Järjestelmä voi esim. ilmoittaa rengasrikosta, vaikka rengaspaineet ovat oikeat.

Toimintahäiriö

Viesti



Keltainen varoitusvalo vilkkuu ja palaa sitten jatkuvasti. Näyttöön avautuu keskusvalvontaviesti. Rengaspaineiden häviämistä ei tunnisteta kaikissa tilanteissa.

Toimenpide

- ▶ Autoon on asennettu pyörä, jossa ei ole pyöräelektroniikkaa: Tarkistuta pyörät tarvittaessa.
- ▶ Samalla radiotaajuudella toimivien järjestelmien tai laitteiden aiheuttama häiriö: Järjestelmä on käytössä automaattisesti, kun häiriöitä aiheuttavalta alueelta poistutaan.
- ▶ Renkaat erikoishyväksynnällä: Järjestelmä ei kyennyt suorittamaan nollausta loppuun. Nollaa järjestelmä uudelleen.
- ▶ Rengaspainevalvonta on lakannut toimimasta: Tarkastuta järjestelmä valmistajan huoltopisteessä, muussa valtuutetussa huoltopisteessä tai ammattitaitoisessa huoltopisteessä.

Rengasrikkonäyttö

Periaate

Rengasrikkonäyttö havaitsee rengaspaineen laskun ajon aikana ja varoittaa, kun rengaspaine on laskenut.

Yleistä

Järjestelmä tunnistaa rengaspainehäviön vertaamalla yksittäisten renkaiden välisiä kierroslukuja ajon aikana.

Painehäviön sattuessa renkaan halkaisija ja siten kyseisen pyörän pyörintänopeus muuttuu. Järjestelmä havaitsee eron ja antaa ilmoituksen rengasrikosta.

Järjestelmä ei mittaa renkaiden todellista rengaspainetta.

Toiminnon edellytykset

Järjestelmä ilmoittaa rengaspaineiden häviämisestä luotettavasti vain, kun seuraavat edellytykset täyttyvät:

- ▷ Renkaan- tai pyörävaihdon yhteydessä on tehty alustus oikeilla rengaspaineilla.
- ▷ Rengaspaineen korjauksen jälkeen on tehty alustus.

Tilanäyttö

Näytössä voi näkyä rengasrikkonäytön nykyinen tila, esim. onko rengaspainevalvonta päällä.

1. "MENU"
2. "Ajon. sovellukset"
3. "Ajoneuvon tila"
4. "Rengasrikkonäyttö"

Tila näkyy.

Alustus tarpeen

Seuraavissa tilanteissa on tehtävä alustus:

- ▷ Rengaspaineiden korjaamisen jälkeen.
- ▷ Renkaiden tai pyörien vaihdon jälkeen.

Alustuksen tekeminen

Perusasetuksessa asetetut rengaspaineet määritetään vertailuarvoiksi rengasrikkonäytön tunnistamista varten. Perusasetus käynnistetään vahvistamalla rengaspaineet.

Älä palauta järjestelmän perusasetuksia, jos autoon on asennettu lumiketjut.

1. "MENU"
2. "Ajon. sovellukset"
3. "Ajoneuvon tila"
4. "Rengasrikkonäyttö"
5. Kytke ajovalmius mutta älä lähde liikkeelle.

6. Käynnistä alustus: "Suorita resetointi"

7. Lähde liikkeelle.

Perusasetus tapahtuu ajon aikana. Ajon voi kuitenkin keskeyttää milloin tahansa.

Ajoa jatkettaessa perusasetus jatkuu automaattisesti.

Viestit

Yleistä

Jos rengasrikkoviesti avautuu, tarvittaessa dynaaminen ajovakauden valvonta kytkeytyy toimintaan.

Turvallisuusohje

VAROITUS

Vaurioitunut rengas, jonka rengaspaine on liian alhainen tai puuttuu kokonaan, vaikuttaa auton ajo-ominaisuuksiin, esim. ohjattuuteen ja jarrutuskäyttäytymiseen. Onnettomuusvaara. Älä jatka ajamista. Korjaa rengasrikko tai vaihda pyörä.

Rengasrikkoilmoitus



Mittaristossa palaa keltainen varoitusvalo.

Monitoiminäyttöön tulee lisäksi symboli ja keskusvalvontaviesti.

Symboli Mahdollinen syy



Rengas on rikkoutunut tai renkaasta häviää runsaasti painetta.

Toimenpide

1. Pienennä ajonopeutta heti ja pysäytä auto varovasti. Älä jarruta voimakkaasti tai tee rajuja ohjausliikkeitä.
2. Noudata kohdan Rengasrikkonäytön sattuessa ohjeita.



Rengasrikon sattuessa

1. Paikallista vaurioitunut rengas.

Tarkista tätä varten kaikkien neljän renkaan ilmanpaine esimerkiksi renkaanpaikkaussarjan rengaspainenäytöllä.

Jos kaikkien neljän renkaan rengaspaineet ovat oikeat, rengasrikonäyttöä ei ehkä ole alustettu. Perusaseta järjestelmä.

Ellet pysty varmuudella tunnistamaan, mikä renkaista on vaurioitunut, ota yhteys valmistajan Service-toimipisteeseen, muuhun valtuutettuun Service-toimipisteeseen tai valtuutettuun ammattitaitoiseen korjaamoon.

2. Korjaa rengasrikko esimerkiksi renkaanpaikkaussarjalla tai vaihtamalla pyörä.

Järjestelmän rajat

Järjestelmä saattaa toimia viiveellä tai virheellisesti seuraavissa tilanteissa:

- ▶ Järjestelmä ei tunnista luonnollista, tasaista rengaspainehäviötä kaikissa neljässä renkaassa. Tarkasta renkaiden rengaspaine säännöllisesti.
- ▶ Järjestelmä ei pysty ilmoittamaan äkillisesti ilmenevistä rengasvaurioista, jotka aiheutuvat jostain ulkoisesta tekijästä.
- ▶ Järjestelmää ei ole alustettu.
- ▶ Tienpinta on luminen tai liukas.
- ▶ Urheilullinen ajotapa: Vetävissä pyörissä luistoa, korkea sivuttaiskiivtyvyys.
- ▶ Lumiketjuilla ajettaessa.

Renkaan vaihto

Yleistä

Renkaankorjaussarjaa käytettäessä rengasta ei tarvitse aina rengasrikkotapauksessa vaihtaa heti, jos rengaspaine laskee.

Pyöränvaihtoon soveltuvia työkaluja, kuten ajoneuvon valmistajan tunkki, on saatavana

lisävarusteena valmistajan huoltopisteestä, muusta valtuutetusta huoltopisteestä tai valtuutetusta ammattitaitoisesta korjaamosta.

Turvallisuusohjeet

VAROITUS

Tunkki on tarkoitettu vain auton lyhytaikaiseen nostamiseen pyöränvaihtoa varten. Turvallisuusohjeita noudatettaessakin on olemassa vaara, että tunkin pettäessä nostettu auto tipahtaa alas. Tämä aiheuttaa loukkaantumis- ja hengenvaaran. Kun auto on tunkin varassa, sen alle ei saa mennä eikä ajovalmiutta saa kytkeä.

VAROITUS

Tunkin alla käytettävät alustat, kuten puupölkkyt, alentavat tunkin nostokykyä rajallisen korkeuden vuoksi. Pölkkyjen kantavuus voi ylittyä ja auto voi kallistua. Tämä aiheuttaa loukkaantumis- ja hengenvaaran. Älä aseta alustoja tunkin alle.

VAROITUS

Ajoneuvon valmistajan valmistama tunkki on tarkoitettu vain hätätilanteessa tarvittavaan pyöränvaihtoon. Tunkki ei ole tarkoitettu pitkäaikaiseen käyttöön eli esim. kesä- tai talvirenkaiden vaihtoon. Tunkki voi jumittua tai vahingoittua pitkäaikaisessa käytössä. Tämä aiheuttaa loukkaantumisvaaran ja aineellisten vahinkojen vaaran. Käytä tunkkia ainoastaan varapyörän vaihtoon hätätilanteessa.

VAROITUS

Jos rengas vaihdetaan pehmeällä tai liukkaalla alustalla, esim. lumella, jäällä, mukulakivetyksellä jne., tunkki saattaa luiskahtaa sivulle. Se aiheuttaa loukkaantumisvaaran.

Vaihda renkaat mahdollisuuksien mukaan tasaisella, kovalla ja luistamattomalla pinnalla.

VAROITUS

Tunkki on tarkoitettu vain auton nostamiseen tunkille varatuista kiinnityspisteistä. Se aiheuttaa loukkaantumisvaaran. Älä nosta tunkilla toista autoa tai muuta esinettä.

VAROITUS

Jos tunkkia ei aseteta sille tarkoitettuihin kiinnityspisteisiin, tunkin kampeaminen ylös saattaa vaurioittaa autoa tai tunkki saattaa luiskahtaa pois paikaltaan. Tämä aiheuttaa loukkaantumisvaaran ja aineellisten vahinkojen vaaran. Tunkkia ylös kammetessa on varmistettava, että tunkki on asetettu sille varattuihin kiinnityspisteisiin pyöräkotelon viereen.

VAROITUS

Tunkilla nostettu auto saattaa pudota tunkilta sivuttaisten voimien vaikutuksesta. Tämä aiheuttaa loukkaantumisvaaran ja aineellisten vahinkojen vaaran. Kun auto on nostettuna, älä kohdistu autoon mitään sivuttaisia voimia tai nykimistä. Anna valmistajan Service-toimipisteen, muun valtuutetun Service-toimipisteen tai valtuutetun ammattitaitoisen korjaamon irrottaa kiinnijuuttunut pyörä.

VAROITUS

Tunkin virheellinen käsittely saattaa vaurioittaa auton alustaa ja paljastaa samalla korkeajännitteisiä komponentteja. Tämä aiheuttaa loukkaantumisvaaran ja aineellisten vahinkojen vaaran. Tunkkia ylös kammetessa on varmistettava, että tunkki on asetettu sille tarkoitettuihin kiinnityspisteisiin pyöräkotelon

viereen. Varmista, että pohjaverhouksen osat eivät vaurioidu.

HUOMAUTUS

Jos pyörän lukkopultti irrotetaan tai kiristetään iskuvääntimellä, se voi vaurioitua. Tämä aiheuttaa aineellisten vahinkojen vaaran. Pyörän lukkopultin avaamiseen ja kiristämiseen saa käyttää vain renkaanvaihtoon tarkoitettua avainta.

Varmista auton pysyminen paikallaan

Yleistä

Autonvalmistaja suosittelee, että auton vieriminen estetään pyöränvaihdon aikana.

Tasaisella alustalla



Aseta vaihdettavaa pyörää ristikkäin sijaitsevan pyörän eteen ja taakse kiilat tai muut sopivat esteet.

Loivassa alamäessä



Jos pyöränvaihto on tehtävä loivassa alamäessä, aseta sekä etu- että taka-akselilla olevien pyörien alle vierimissuunnassa kiilat tai muut esteet, esimerkiksi kivet.

Pyöränpulttilukitus

Periaate

Lukkopulteissa on erityinen kuvio. Pultit voi avata vain koodausta vastaavalla avainhylsällä.

Yleiskuvaus

Pyöränpulttien sovitin on auton työkaluissa tai säilytystilassa auton työkalujen vieressä.

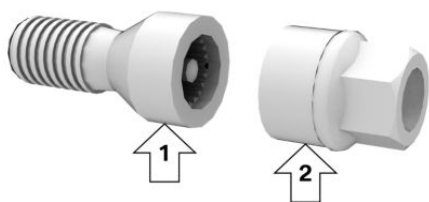

- ▷ Lukkopultti, nuoli 1.
- ▷ Sovitin, nuoli 2.

Irrottaminen

1. Työnnä adapteri kiinni lukkopulttiin.
2. Kierrä lukkopultti irti.
3. Poista avainhylsy, kun olet kiertänyt pultin irti.

Kiinnittäminen

1. Työnnä adapteri kiinni lukkopulttiin. Kierrä välikappaletta tarvittaessa, kunnes se sopii pyörien lukkopulttiin.
2. Kierrä lukkopultti kiinni. Kiristysmomentti on 140 Nm.
3. Kierrettyäsi pultin kiinni ota avainhylsy talteen.

Auton valmisteleminen

- ▷ Pysäköi auto turvallisen välimatkan päähän tieliikenteestä tukevalle ja luistamattomalle alustalle.
- ▷ Kytke hätävilkut.
- ▷ Kytke seisontajarru.
- ▷ Kytke vaihde tai aseta valitsinvipu asentoon P.
- ▷ Kun liikennetilanne sen sallii, pyydä kaikkia autossa matkustavia poistumaan autosta turvalliseen paikkaan, esimerkiksi tien suojakaiteen taakse.
- ▷ Auton varustetason mukaan ota autosta pyöränvaihtotyökalut ja tarvittaessa varapyörä.
- ▷ Pystytä tarvittaessa varoituskolmio tai varoitusmerkkivalo riittävän matkan päähän.
- ▷ Varmista auton pysyminen paikallaan.
- ▷ Löysää pyöränpultteja puoli kierrosta.
- ▷ Kun autossa on ilmajousitus: Poista ilmajousituksen tasonsäätö käytöstä.
Kaksiakselinen ajokorkeuden säätö, katso sivu [276](#).

Tunkin kiinnityspisteet

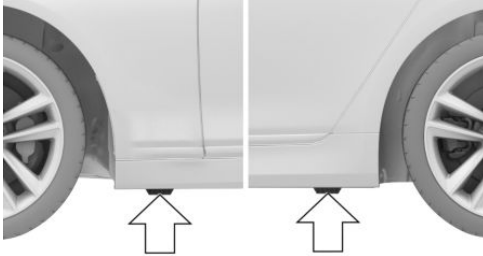

Tunkin kiinnityspisteet ovat kuvan osoittamilla paikoilla.

Auton nostaminen

VAROITUS

Kädet tai sormet saattavat jäädä väliin tunkkia käytettäessä. Se aiheuttaa loukkaantumisvaaran. Pidä kädet tunkkia käytettäessä ilmoitetuissa paikoissa äläkä muuta käsien paikkaa.

1. Pidä toisella kädellä kiinni tunkista, nuoli 1, ja tartu toisella kädellä tunkin kampeen tai vipuun, nuoli 2.

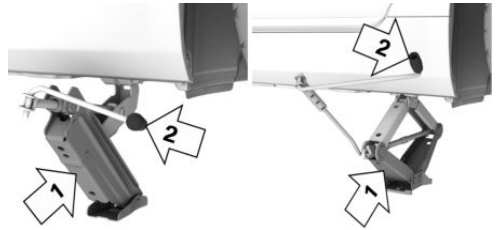

2. Aseta tunkki oikeaan syvyyteen tunkin niihin kiinnityspisteisiin, jotka ovat lähinnä vaihdettavaa pyörää.

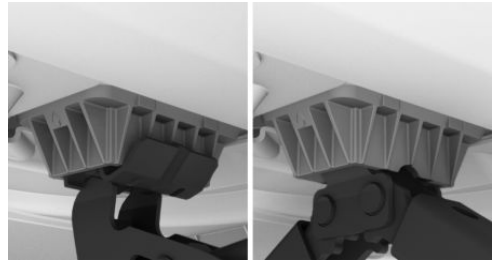

3. Nosta tunkki ylös kiertämällä tunkin kampea tai vipua myötäpäivään.



4. Irrota tunkista heti kun se kuormittuu ja jatka kameran tai tunkin vivun kiertämistä yhdellä kädellä.

5. Tarkkaile tunkkia nostettaessa, että tunkin jalka on pystysuorassa ja suorassa kulmassa tunkin kiinnityspisteen alapuolella.

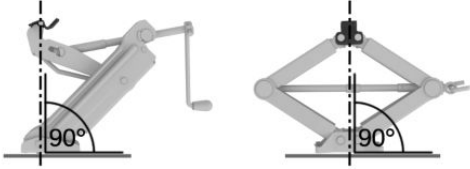

6. Varmista, että tunkin jalka on tunkkia nostettaessa vaakatasossa ja suorassa kulmassa tunkin kiinnityspisteen alapuolella.

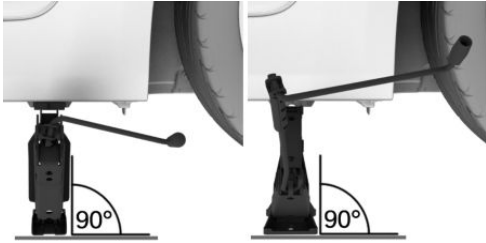

7. Kampea tunkki niin ylös, että tunkki on koko altaan tukevasti maassa ja vaihdettava pyörä nousee maasta enintään 3 cm.

Pyörän asentaminen

VAROITUS

Epäsopivat pyöränpultit, esim. yksiosaiset pyöränpultit, voivat löystyä tai irrota. Pyörä voi irrota ajon aikana. Onnettomuusvaara. Käytä vain autonvalmistajan kyseisiin pyöriin sopiviksi luokittelemia kaksiosaisia pyöränpultteja.

Asenna tarvittaessa korkeintaan yksi varapyörä.

1. Kierrä pyöränpultit irti.
2. Irrota pyörä.

3. Asenna uusi pyörä tai varapyörä paikalleen ja kierrä vähintään kaksi pulttia ristiin käsi- tiukkuuteen.

Jos autossa käytetään muita kuin alkupe- räisiä kevytmetallivanteita, on käytettävä myös niihin kuuluvia pyöränpultteja.

4. Kierrä loput pyöränpultit käsin kiinni ja kiristä kaikki pultit ristikkäin.
5. Laske tunkki ja auto alas kiertämällä tunkin kampea vastapäivään.
6. Poista tunkki ja pane se varmaan talteen.

Pyörän vaihdon jälkeen

1. Kiristä pyöränpultit ristikkäin kunnolla kiinni. Kiristysmomentti on 140 Nm.
2. Aseta rikkoutunut rengas tarvittaessa tavaratilaan.
3. Tarkista rengaspaine heti tilaisuuden tullen ja korjaa tarvittaessa oikeaksi.
4. Alusta rengaspainevalvonta uudelleen tai nollaa rengaspainevalvonta.
5. Tarkistuta pyöränpulttien kireys kalibroitu- dulla momenttiavaimella.
6. Vaihdata vaurioitunut rengas lähim- mässä valmistajan Service-toimipisteessä, muussa valtuutetussa Service-toimipi- steessä tai ammattitaitoisessa korjaamossa.

Varapyörä

Periaate

Rengasrikon sattuessa varapyörä voidaan asentaa vaurioituneen renkaan tilalle. Vara- pyörä on tarkoitettu vain lyhytaikaiseen käyt- töön siihen asti, että rikkoutunut pyörä on kor- vattu uudella.

Yleistä

Asenna vain yksi varapyörä.

Tarkasta varapyörän rengaspaine säännöllis- tsi ja korjaa se tarvittaessa.

Turvallisuusohje

VAROITUS

Varapyörä saa olla tietyn kokoinen. Ajettaessa varapyörällä ajo-ominaisuudet saattavat olla erilaiset, esim. heikompi suuntavaikaus jarrutettaessa, pidempi jarrutusmatka ja muuttunut ohjautuvuus raja-alueella. Onnettomuusvaara. Aja varovasti ja korkeintaan nopeudella 80 km/h.

Yleiskuvaus

Varapyörä ja pyöränvaihtotyökalut ovat tavaratilassa laukussa.

Varapyörän ottaminen esiin

1. Löysää kiinnityshihnaa kiinnittimissä.
2. Ripusta kiinnityshihnojen karbiinihaat kiinnityslenkkeihin.
3. Poista varapyörän ja pyöränvaihtotyökalut sisältävä laukku tavaratilasta.
4. Avaa laukku ja ota varapyörä ja pyöränvaihtotyökalut laukusta.

Varapyörän asettaminen

1. Aseta varapyörä ja pyöränvaihtotyökalut laukkuun.
2. Aseta laukku tavaratilaan.
3. Ripusta kiinnityshihnojen karbiinihaat kiinnityslenkkeihin.
4. Kiristä kiinnityshihnat. Varmista, että se on oikein ja tiukasti paikallaan.

Konepelti

Auton varusteet

Tässä luvussa kuvataan tällä hetkellä ja jatkossa mallikohtaisesti saatavissa olevia varusteita, järjestelmiä ja toimintoja, joita ei välttämättä ole omassa autossasi.

Lisätietoa:

Ajoneuvon varusteet, katso sivu [8](#).

Yleistä

Vain valmistajan huoltopiste, muu valtuutettu huoltopiste tai ammattitaitoinen huoltopiste saa avata konepellin.

Lisätietoa:

Pesuneste, katso sivu [365](#).

Turvallisuusohje

VAROITUS

Moottoritilassa epäasianmukaisesti tehdyt työt saattavat vaurioittaa osia ja aiheuttaa turvallisuusriskin. Tämä aiheuttaa onnettomuusvaaran tai aineellisten vahinkojen vaaran. Teetä moottoritilassa tehtävät työt valmistajan Service-toimipisteessä, muussa valtuutetussa Service-toimipisteessä tai valtuutetussa ammattitaitoisessa korjaamossa.

Käyttöaineet

Auton varusteet

Tässä luvussa kuvataan tällä hetkellä ja jatkossa mallikohtaisesti saatavissa olevia varusteita, järjestelmiä ja toimintoja, joita ei välttämättä ole omassa autossasi.

Lisätietoa:

Ajoneuvon varusteet, katso sivu [8](#).

Jäähdytysneste

Yleistä

Jäähdytysnestejärjestelmää ei tarvitse huoltaa.

Anna valmistajan huoltopisteen, muun valtuutetun huoltopisteen tai ammattitaitoisen huoltopisteen lisätä jäähdytysnestettä.

Jäähdytysnesteen määrä

Jos jäähdytysnesteen määrä on alhainen, näyttöön tulee keskusvalvontaviesti.

Pesuneste

Yleistä

Kaikkiin suuttimiin syötetään samasta säiliöstä.

Täytä pesunestesäiliö lasinpesunesteellä ja vesijohtovedellä, ja lisää tarvittaessa jäätymisenestoainetta.

Suositteltu vähimmäistäyttömäärä: 2 litraa.

Turvallisuusohjeet

VAROITUS

Jotkin jäätymisenestoaineet saattavat sisältää terveydelle haitallisia aineosia ja olla herkästi syttyviä. Tämä aiheuttaa tulipalo- ja loukkaantumisvaaran. Noudata säiliössä olevia ohjeita. Säilytä jäätymisenestoaine suojassa avotulelta. Älä kaada käyttöaineita muihin pulloihin. Säilytä käyttöaineet lasten ulottumattomissa.

HUOMAUTUS

Veden helmeilyä tuulilasilla aikaansaavat pesunesteen silikonipitoiset lisäaineet saattavat vaurioittaa pesulaitteistoa. Tämä aiheuttaa aineellisten vahinkojen vaaran. Älä sekoita pesunesteeseen silikonipitoisia lisäaineita.

HUOMAUTUS

Erilaisten lasinpesutiivisteiden tai jäätymisenestoaineiden sekoittaminen saattaa vaurioittaa pesulaitteistoa. Tämä aiheuttaa aineellisten vahinkojen vaaran. Älä sekoita keskenään erilaisia lasinpesutiivisteitä tai jäätymisenestoaineita. Noudata säiliössä olevia ohjeita ja seossuhteita.

Yleiskuvaus

Lasinpesunestesäiliö on konepellin alla.

Lasinpesunesteen lisääminen



Avaa säiliö painamalla konepellin merkin alareunaa. Kansi avautuu kun auton lukitus on avattu.

Toimintahäiriö

Käytettäessä laimentamatonta lasinpesutiivistettä tai alkoholipitoista pakkasnestettä näyttöön saattaa tulla virheilmoitus, jos lämpötila on alle $-15\text{ }^{\circ}\text{C}$.

Huolto

Auton varusteet

Tässä luvussa kuvataan tällä hetkellä ja jatkossa mallikohtaisesti saatavissa olevia varusteita, järjestelmiä ja toimintoja, joita ei välttämättä ole omassa autossasi.

Lisätietoa:

Ajoneuvon varusteet, katso sivu [8](#).

BMW huoltojärjestelmä

Huoltojärjestelmä ilmoittaa välttämättömistä huolloista ja tukee autosi liikenne- ja käyttöturvallisuuden säilymistä.

Huoltojärjestelmän laajuus ja huoltovälit voivat vaihdella auton maakohtaisista varusteista riippuen. Vaihtotyöt, varaosat, käyttöaineet ja kuluvat materiaalit laskutetaan erikseen. Lisätietoja saa valmistajan Service-toimipisteestä, muusta valtuutetusta Service-toimipisteestä tai valtuutetusta ammattitaitoisesta korjaamosta.

Turvallisuusohje

VAROITUS

Epäasianmukaisesti tehdyt työt, erityisesti korkeajännitejärjestelmän huolto- ja korjaustoimet, saattavat aiheuttaa sähköiskun. Tämä aiheuttaa loukkaantumis-, tulipalo- tai hengenvaaran. Autoon kohdistuvat työt, erityisesti huolto-, korjaus- ja muutostyöt, saa tehdä vain valmistajan Service-toimipiste, muu valtuutettu Service-toimipiste tai valtuutettu ammattitaitoinen korjaamo.

Condition Based Service

Periaate

Condition Based Service määrittää huoltotarpeen. Se ottaa huomioon antureilla ja erityisillä algoritmeilla saadut käyttöolosuhteet.

Huoltotarve selvitetään ottamalla huomioon auton yksilöllinen käyttöprofiili.

Yleistä

Monitoiminäytössä voi näkyä lisätietoja huoltotarpeesta.

Lisätietoa:

Huoltotarve, katso sivu [164](#).

Huoltotiedot auton avaimessa

Huoltotarpeen tiedot tallennetaan jatkuvasti auton avaimen. Service-toimipiste voi lukea nämä tiedot ja ehdottaa autolle sopivaa huoltosuunnitelmaa.

Anna siksi huoltoneuvojalle se auton avain, jolla viimeksi on ajettu.

Seisonta-ajat

Seisonta-aikoja, jolloin auton akku on irrotettuna, ei oteta huomioon.

Anna valmistajan Service-toimipisteen, muun valtuutetun Service-toimipisteen tai valtuutetun ammattitaitoisen korjaamon hoitaa ajankohtaiset huoltotyöt, kuten jarrunesteen ja mikro-/aktiivihiihisuodattimen vaihtaminen.

Huoltohistoria

Huolto ja korjaukset

Teetä huolto- ja korjaustyöt valmistajan Service-toimipisteessä, muussa valtuutetussa

Service-toimipisteessä tai valtuutetussa ammattitaitoisessa korjaamossa.

Huoltomerkinnät

Toimipiste merkitsee suoritettavat huollot huoltokirjaan ja auton tietoihin. Merkinnot toimivat huoltovihon tavoin todisteena säännöllisestä huollosta.

Kun merkintä tehdään auton elektroniseen huoltohistoriaan, kaikki huoltoon liittyvät tiedot tallentuvat sekä autoon että BMW AG Münchenin keskitettyyn tietojärjestelmään.

Jos auto vaihtaa omistajaa, elektroniseen huoltohistoriaan merkityt tiedot ovat myös auton uuden omistajan nähtävissä. Auton elektroniseen huoltohistoriaan tallennetut tiedot ovat lisäksi valmistajan Service-toimipisteen, muun valtuutetun Service-toimipisteen ja valtuutetun ammattitaitoisen korjaamon nähtävissä.

Kieltäminen

Auton omistaja voi valmistajan Service-toimipisteessä, muussa valtuutetussa Service-toimipisteessä tai valtuutetussa ammattitaitoisessa korjaamossa estää merkintöjen tekemisen elektroniseen huoltohistoriaan ja näin ollen myös tietojen tallentamisen auton tietoihin ja välittämisen autonvalmistajan tietojärjestelmään oman omistajuutensa aikana. Tällöin ei tehdä mitään merkintöjä elektroniseen huoltohistoriaan.

Näytöt

Kirjatut huollot voi näyttää monitoiminäytössä.

Lisätietoa:

Huoltotarve, katso sivu [164](#).

Diagnoosipistoke

Yleistä

Diagnoosipistokkeeseen liitetyt laitteet laukaisevat hälyttimen auton lukitsemisen jälkeen.

Irrota diagnoosipistokkeeseen liitetyt laitteet ennen auton lukitsemista.

Turvallisuusohje

HUOMAUTUS

Pistokkeen epäasianmukainen käyttäminen onboard-diagnostiikkaan saattaa aiheuttaa autossa toimintahäiriöitä. Tämä aiheuttaa aineellisten vahinkojen vaaran. Huoltotöihin tarkoitettua onboard-diagnostiikkapistorasiaa saavat käyttää vain valmistajan Service-toimipisteet, muut valtuutetut Service-toimipisteet, valtuutetut ammattitaitoiset korjaamot ja muut valtuutetut henkilöt. Liitä järjestelmään vain sellaisia laitteita, joiden käyttö onboard-diagnostiikkapistorasiassa on testattua ja turvallista.

Sijainti

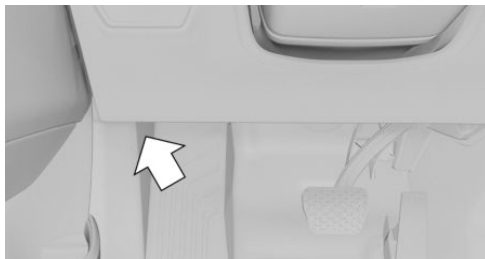

Kuljettajan puolella on diagnoosipistoke auton tietojen lukemiseen.

Auton kierrätys

Autonvalmistaja suosittelee palauttamaan auton sen elinkaaren päätyttyä johonkin valmistajan nimeämään keräyspisteeseen. Auton palautuksesta ja kierrätyksestä on annettu kussakin maassa omat lakimääräykset, joita tulee noudattaa. Kierrätys- ja kestävyystiedot ovat saatavilla valmistajan maakohtaisilta verkkosivuilta. Lisätietoja on saatavilla myös

valmistajan huoltopisteestä, muusta valtuutetusta huoltopisteestä tai valtuutetusta ammattitaitoisesta korjaamosta.

Osien vaihtaminen

Auton varusteet

Tässä luvussa kuvataan tällä hetkellä ja jatkossa mallikohtaisesti saatavissa olevia varusteita, järjestelmiä ja toimintoja, joita ei välttämättä ole omassa autossasi.

Lisätietoa:

Ajoneuvon varusteet, katso sivu 8.

Auton työkalut

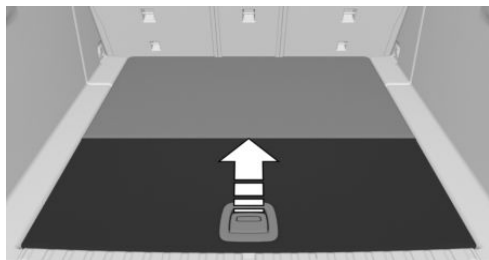

Auton työkalut ovat tavaratilan lattian alla.

Pyyhkimien sulat

Turvallisuusohje

! HUOMAUTUS

Jos pyyhin osuu tuulilasiin ilman pyyhinsulkaa, lasi voi vaurioitua. Tämä aiheuttaa aineellisten vahinkojen vaaran. Pidä pyyhkimistä kiinni, kun vaihdat pyyhinsulkaa. Älä laske pyyhintä tuulilasia vasten tai kytke pyyhkimä toimintaan, kun niihin ei ole kiinnitetty pyyhinsulkaa.

! HUOMAUTUS

Ylös nostetut pyyhkimet saattavat jäädä juumiin, kun konepelti avataan. Tämä aiheuttaa aineellisten vahinkojen vaaran. Varmista ennen konepellin avaamista, että pyyhkimet ovat laskettuina tuulilasia vasten ja että pyyhinsulat ovat asennettuina.

Tuulilasin pyyhkiensulkien vaihtaminen

1. Nosta pyyhinsulat yläasentoon.
Pyyhkimien yläasento, katso sivu 142.
2. Nosta pyyhinsulka irti tuulilasista ja pidä siitä kiinni.



3. Paina painiketta (nuoli 1), käännä pyyhinsulkaa hieman myötäpäivään ja irrota se vetämällä sitä eteenpäin (nuoli 2).

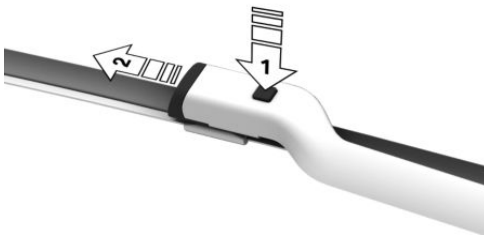

4. Pyyhkimen varressa on liitännät pesuvedelle ja lämmitykselle. Ohjaa liitännät oikein uuteen pyyhinsulkaan.
5. Aseta uusi pyyhinsulka paikalleen ja paina se kuuluvasti paikalleen. Pyyhkimen varressa on liitännät pesuvedelle ja lämmitykselle. Huolehdi kiinnittämisen yhteydessä, että liitännät tulevat oikein pyyhinsulkaan.
6. Käännä pyyhkimet tuulilasias vasten.

Takalasin pyyhinsulan vaihtaminen

Pyyhinsulka on lukittunut pyyhkimen varren päähän.

1. Paina vipua alas, nuoli 1, ja vedä pyyhinsulka irti, nuoli 2.



2. Asenna uusi pyyhinsulka paikalleen. Pyyhinsulan on lukkiutuessaan napsahdettava kuuluvasti.

Polttimot ja valot

Yleistä

Polttimot ja valot ovat oleellinen osa auton ajoturvallisuutta.

Kaikki ajovalot ja valot on toteutettu vähintään LED-tekniikalla.

Joissakin malleissa valoina käytetään LED-valodiodeja. Valodiodit luokitellaan valoa lähettäväksi luokan 1 diodeiksi.

Autonvalmistaja suosittelee, että valmistajan Service-toimipiste, muu valtuutettu Service-toimipiste tai valtuutettu ammattitaitoinen kor-

jaamo tekee vikatapauksissa tarvittavat huoltotoimet.

Turvallisuusohjeet

VAROITUS

Laservalo saattaa ärsyttää tai vahingoittaa pysyvästi silmien verkkokalvoja. Se aiheuttaa loukkaantumisvaaran. Teetä valoihin liittyvät työt ja polttimoiden vaihdot valmistajan Service-toimipisteessä, muussa valtuutetussa Service-toimipisteessä tai valtuutetussa ammattitaitoisessa korjaamossa.

VAROITUS

Liian kirkaat valot saattavat ärsyttää tai vahingoittaa silmien verkkokalvoa. Se aiheuttaa loukkaantumisvaaran. Älä katso pitkiä aikoja suoraan ajovaloihin tai muihin valonlähteisiin. Älä poista LED-valojen suojuksia.

Ajovalojen lasit

Valojen umpiot voivat huurtua sisäpuolelta viileässä ja kosteassa ilmassa. Kun valot kytkeään ajettaessa, kosteus häviää hetken kuluessa. Ajovalojen laseja ei tarvitse vaihtaa.

Tarkistusta ajovalot, jos valoihin muodostuu kosteutta, esim. vesipisaroita, niiden ollessa kytkettyinä.

Auton akku

Yleistä

Autossa on korkeajänniteakun lisäksi 12 V:n akku. Auton akku toimii auton elektronisten laitteiden virtalähteenä.

Akkua ei tarvitse huoltaa.

Tietoja akusta voi tiedustella valmistajan Service-toimipisteestä, muusta valtuutetusta Ser-

vice-toimipisteestä tai valtuutetusta ammattitaitoisesta korjaamosta.

Turvallisuusohjeet

VAARA

Jännitettä johtavien osien koskettaminen saattaa aiheuttaa sähköiskun. Tämä aiheuttaa loukkaantumis- ja hengenvaaran. Älä kosketa osia, joissa saattaa olla jännite.

VAROITUS

Soveltumattomien akkujen käyttäminen saattaa vahingoittaa järjestelmiä ja estää toimintojen käytön. Tämä aiheuttaa loukkaantumisvaaran ja aineellisten vahinkojen vaaran. Käytä vain sellaisia akkuja, jotka autonvalmistaja on määrittänyt tarkoitukseen sopiviksi.

HUOMAUTUS

Akkulaturit, joilla auton akkua ladataan auton pistorasioiden tai tupakansytyttimen kautta, voivat ylikuormittaa auton 12 V:n sähköverkkoa tai vaurioittaa sitä. Tämä aiheuttaa aineellisten vahinkojen vaaran. Jos auton akku on purkautunut, ota yhteyttä valmistajan huoltopisteeseen, muuhun valtuutettuun huoltopisteeseen tai ammattitaitoiseen huoltopisteeseen.

Akun rekisteröiminen autoon

Auton valmistaja suosittelee, että valmistajan Service-toimipiste, muu valtuutettu Service-toimipiste tai valtuutettu ammattitaitoinen korjaamo rekisteröi vaihdetun akun autoon. Kun akku rekisteröidään uudelleen, kaikki mukavuustoiminnot ovat rajoituksetta käytettävissä ja mahdolliset keskusvalvontajärjestelmän mukavuustoimintoja koskevat viestit poistuvat näytöstä.

Akun lataaminen

Autoon asennettu laturi syöttää auton akkuun virtaa. Vaadittavan energian laturi saa korkeajänniteakusta.

Lisätietoa:

Auton lataaminen, katso sivu [330](#).

Virtakatkos

Jos autossa on ollut virtakatkos, auton tietyt varusteet on perusasetettava uudelleen tai henkilökohtaiset asetukset on päivitettävä, esim.:

- ▷ Seisontajarru, katso sivu [136](#).
- ▷ Muistitoiminto: Tallenna muistipaikat uudelleen.
- ▷ Kellonaika: Päivitä.
- ▷ Päivämäärä: Päivitä.

Käytetyt akun hävittäminen



Toimita käytetyt paristot hävitettäväksi valmistajan Service-toimipisteeseen, muuhun valtuutettuun Service-toimipisteeseen tai valtuutettuun ammattitaitoiseen korjaamoon tai yleiseen ongelmajätteen keräyspisteeseen.

Elektrolyytin täyttämät akut on kuljetettava ja varastoitava pystyasennossa. Varmista, että se ei kaadu kuljetuksen aikana.

Sulakkeet

Yleistä

Sulakkeet ovat autossa eri paikoissa.

Tieto sulakejärjestyksestä sekä sulakerasioiden sijainneista on internetissä osoitteessa: fusecard.bmw.com.

Turvallisuusohje

VAROITUS

Virheelliset tai korjatut sulakkeet saattavat kuormittaa liikaa sähköjohtoja ja muita osia. Tämä aiheuttaa tulipalovaaran. Palanutta sulaketta ei saa koskaan korjata tai korvata erivärisellä tai ampeerimäärältään erilaisella sulakkeella.

Sulakkeiden vaihto

Autonvalmistaja suosittelee, että valmistajan Service-toimipiste, muu valtuutettu Service-toimipiste tai valtuutettu ammattitaitoinen korjaamo vaihtaa sulakkeet.

Apua vikatilanteessa

Auton varusteet

Tässä luvussa kuvataan tällä hetkellä ja jatkossa mallikohtaisesti saatavissa olevia varusteita, järjestelmiä ja toimintoja, joita ei välttämättä ole omassa autossasi.

Lisätietoa:

Ajoneuvon varusteet, katso sivu [8](#).

Hätävilkut

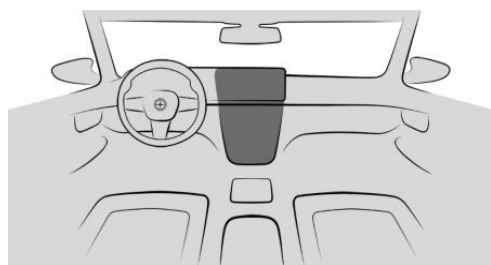

Hätävilkkujen painike

Kun hätävilkut on kytketty, painikkeen punainen merkkivalo vilkkuu.

Varoituskolmio



Varoituskolmio on takaluukun sisäpuolella.

Työnnä varoituskolmio sivuun ja irrota se.

Indonesia: Toinen varoituskolmio on tavaratilan lattian alla.

Ensiapulaukku

Yleistä

Varustetasosta ja maakohtaisista varusteista riippuen autossa on ensiapupakkaus.

Joidenkin tuotteiden käyttöaika on rajoitettu.

Tarkasta ensiapulaukun sisältö säännöllisesti ja tarvittaessa vaihda vanhentuneet tuotteet ajoissa.

Sijointipaikka

Ensiapulakkaus on tavaratilassa.

BMW:n vikatilannepalvelu

Periaate

Voit kääntyä BMW Groupin vikatilannepalvelun puoleen, kun tarvitset apua autosi vikatilanteessa.

Yleistä

Vikatilanteessa tiedot autosi kunnosta välitetään BMW:n vikatilannepalveluun. Toimintahäiriöt voidaan ehkä poistaa välittömästi.

Voit ottaa yhteyttä BMW:n vikatilannepalveluun eri tavoin.

- ▶ Keskusvalvontaviestin kautta.
Täydentävät viestit, katso sivu [154](#).
- ▶ Soittamalla matkapuhelimella.
- ▶ BMW sovelluksen kautta.

Maakohtaisista varusteista ja ajoneuvon tyyppistä riippuen ConnectedDrive-asiakasportaa-

lista voidaan määrittää toinen vikatilanpalvelun tarjoaja.

Toiminnon edellytykset

- ▷ Voimassaoleva ConnectedDrive-sopimus, auton varusteena älykäs hätäpuhelu tai BMW ConnectedDrive -palvelu.
- ▷ Matkapuhelinyhteys.
- ▷ Käyttövalmiustila on kytketty.

BMW:n vikatilanpalvelun käynnistäminen manuaalisesti

Jos autossa on Teleservices-palvelut, käytettävissä on tukea ensin Teleservice Diagnosis -palvelun ja tarvittaessa Teleservice TeleAid -palvelun kautta.

1. "MENU"
2. "Kaikki sovellukset"
3. "BMW Assistance"
4. Valitse haluamasi palvelu.

Puheysteys valittuun palveluun muodostetaan.

Teleservice Diagnosis

Teleservice-palvelun diagnoosi mahdollistaa ajoneuvon diagnostiikassa tarvittavien auton yksityiskohtaisten tietojen välittämisen mobiiliradioyhteydellä. Nämä tiedot välittyvät automaattisesti. Tämä saattaa vaatia hyväksynnän monitoiminäytössä.

Teleservice TeleAid

Maakohtaisesti Teleservice TeleAid -toiminnon avulla BMW:n vikatilanpalvelu voi tehdä auton syvällisemmän vianmäärityksen matkapuhelimen välityksellä.

Teleservice TeleAid -palvelu voidaan käynnistää BMW:n vikatilanpalvelun kautta.

1. Pysäköi auto muuta liikennettä vaarantamatta.
2. Kytke seisontajarru.

3. Kytke monitoiminäyttö.
4. Hyväksy Teleservice Apu.

BMW:n onnettomuuspalvelu

Periaate

BMW Groupin onnettomuuspalveluun voi muodostaa yhteyden, jos onnettomuustilanteessa tarvitaan apua.

Yleistä

Jos auton tunnistimet havaitsevat lievän tai keskivaikean onnettomuuden, jonka yhteydessä yksikään auton turvatyynyistä ei laennut, mittaristoon avautuu keskusvalontaviesti. Lisäksi monitoiminäyttöön avautuu vastaava viesti.

Kun yhteys BMW:n onnettomuuspalveluun muodostetaan, auton tilaa koskevat tiedot välitetään BMW:lle.

Maakohtaisista varusteista ja ajoneuvon tyyppistä riippuen ConnectedDrive-asiakasportaalista voidaan määrittää toinen onnettomuuspalvelun tarjoaja.

Toiminnon edellytykset

- ▷ Voimassaoleva ConnectedDrive-sopimus, auton varusteena älykäs hätäpuhelu tai BMW ConnectedDrive -palvelu.
- ▷ Matkapuhelinyhteys.
- ▷ Käyttövalmiustila on kytketty.

BMW:n onnettomuuspalvelun käynnistäminen

Automaattisesti havaitussa onnettomuustilanteessa

Monitoiminäyttöön avautuu BMW:n onnettomuuspalvelua koskeva viesti.

Yhteyden voi muodostaa suoraan:

"Ota yhteys onnettomuustukeen"

BMW:n onnettomuuspalvelun keskusvalvontaviestin voi myös hakea määrätyn ajan tallennetuista keskusvalvontaviesteistä.

Lisätietoa:

Keskusvalvontajärjestelmä, katso sivu [154](#).

BMW:n onnettomuuspalvelun käynnistäminen manuaalisesti

BMW:n onnettomuuspalveluun voi ottaa yhteyttä myös automaattisesta onnettomuuden havaitsemisesta riippumatta.

1. "MENU"
2. "Kaikki sovellukset"
3. "BMW Assistance"
4. Valitse tarvittaessa BMW:n onnettomuuspalvelun tiedot.

Seuraa monitoiminäyttöä. Puheyhteys muodostetaan.

Hätäpuhelu

Lakisääteinen hätäpuhelu

Periaate

Hätätilanteissa hätäpuhelu voidaan soittaa järjestelmän kautta automaattisesti tai manuaalisesti.

Yleistä

Varustetasosta ja maakohtaisista varusteista riippuen autossa on hätäpuhelujärjestelmä.

Paina SOS-painiketta vain hätätilanteessa.

Hätäpuhelu yhdistetään yleiseen hätänumeroon.

Tämä riippuu mm. kulloisestakin matkapuhelinverkosta ja kansallisista säädöksistä.

Hätäpuhelin yhteys muodostetaan autoon integroidun SIM-kortin avulla eikä sitä voi poistaa käytöstä.

Hätäpuhelin onnistumista ei teknisistä syistä voida taata epäsuotuisissa olosuhteissa.

Yleiskuvaus

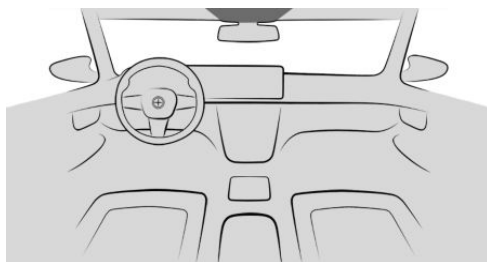

SOS-painike

Toiminnon edellytykset

- ▶ Käyttövalmiustila on kytketty.
- ▶ Hätäpuhelujärjestelmä on toimintavalmis.
- ▶ Kun autossa on varusteena älykäs hätäpuhelu: Autoon integroitu SIM-kortti on käytössä.

Automaattinen käynnistys

Määrätyissä olosuhteissa, esim. turvatyynyn lauetessa, hätäpuhelu soitetaan automaattisesti heti vakavuudeltaan vastaavan onnettomuuden jälkeen. SOS-painikkeen painaminen ei vaikuta automaattiseen hätäpuheluun.

Manuaalinen käynnistys

1. Avaa suojakansi kevyellä painalluksella.
2. Paina SOS-painiketta, kunnes näppäimen LED-valo palaa vihreänä.

- ▶ LED-valo palaa vihreänä, kun hätäpuhelu on soitettu.

Jos monitoiminäyttöön avautuu keskeytyskysely, voit keskeyttää hätäpuhelin.

Mikäli tilanne sen sallii, odota autossa, kunnes puheyhteys on muodostunut.

- ▶ LED-valo vilkkuu vihreänä, kun yhteys hätänumeroon on muodostettu.

Jos autosi soittaa hätäpuhelun, se ilmoittaa hätäkeskukseen pelastustoimen tarvittavat tiedot, kuten auton nykyisen sijainnin, jos se on määritettävissä.

Tietoa tiedonsiirrosta ja tallennuksesta:

Lakisääteinen hätäpuhelujärjestelmä, katso sivu 15.

Vaikka et enää kuulisikaan hätäkeskusta kaiuttimista, hätäkeskus saattaa edelleen kuulla autossa olevat.

Hätäkeskus päättää hätäpuhelun.

Toimintahäiriö

Hätäpuhelun toimivuus voi häiriintyä.

SOS-painikkeen alueen LED vilkkuu noin 30 sekunnin ajan. Näyttöön avautuu keskusvalvontaviesti.

Tarkistuta tarvittaessa valmistajan Service-toimipisteessä, muussa valtuutetussa Service-toimipisteessä tai valtuutetussa ammattitaitoisessa korjaamossa.

Älykäs hätäpuhelu

Periaate

Järjestelmän kautta voi hätätilanteessa soittaa hätäpuhelun automaattisesti tai manuaalisesti.

Yleistä

Varustetasosta ja maakohtaisista varusteista riippuen autossa on hätäpuhelujärjestelmä.

Paina SOS-painiketta vain hätätilanteessa.

Älykäs hätäpuhelujärjestelmä muodostaa yhteyden BMW:n hätäkeskukseen.

Vaikka hätäpuhelu ei ole BMW:n kautta mahdollinen, hätäpuhelu saattaa yhdistyä yleiseen hätänumeroon. Tämä riippuu mm. kulloisestakin matkapuhelinverkosta ja kansallisista määräyksistä.

Hätäpuhelun onnistumista ei teknisistä syistä voida taata epäsuotuisissa olosuhteissa.

Yleiskuvaus

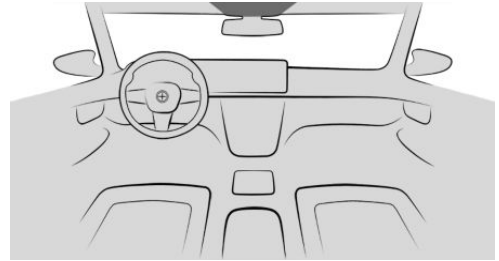

SOS-painike

Toiminnon edellytykset

- ▷ Käyttövalmiustila on kytketty.
- ▷ Hätäpuhelujärjestelmä on toimintavalmis.
- ▷ Kun autossa on varusteena älykäs hätäpuhelu: Autoon integroitu SIM-kortti on käytössä.

Automaattinen käynnistys

Määrätyissä olosuhteissa, esim. turvatyynyn lauetessa, hätäpuhelu soitetään automaattisesti heti vakavuudeltaan vastaavan onnettomuuden jälkeen. SOS-painikkeen painaminen ei vaikuta automaattiseen hätäpuheluun.

Manuaalinen käynnistys

1. Avaa suojakansi kevyellä painalluksella.
 2. Paina SOS-painiketta, kunnes näppäimen LED-valo palaa vihreänä.
- ▷ LED-valo palaa vihreänä, kun hätäpuhelu on soitettu.

Jos monitoiminäyttöön avautuu keskeytyskysely, voit keskeyttää hätäpuhelun.

Mikäli tilanne sen sallii, odota autossa, kunnes puheyhteys on muodostunut.

- ▷ LED-valo vilkkuu vihreänä, kun yhteys hätänumeroon on muodostettu.

Jos BMW:si soittaa hätäpuhelun, se ilmoittaa hätäkeskukseen pelastustoimen tarvit-

semat tiedot, kuten auton nykyisen sijainnin, jos se on määritettävissä.

Jos hätäkeskuksen kysymyksiin ei tule vastausta, pelastustoimet käynnistetään automaattisesti.

Vaikka et enää kuulisikaan hätäkeskusta kaiuttimista, hätäkeskus saattaa edelleen kuulla autossa olevat.

Hätäkeskus päättää hätäpuhelun.

Toimintahäiriö

Hätäpuhelun toimivuus voi häiriintyä.

SOS-painikkeen alueen LED vilkkuu noin 30 sekunnin ajan. Näyttöön avautuu keskusvalvontaviesti.

Tarkistuta tarvittaessa valmistajan Service-toimipisteessä, muussa valtuutetussa Service-toimipisteessä tai valtuutetussa ammattitaitoisessa korjaamossa.

Palonsammutin

Periaate

Palonsammuttimella voi sammuttaa ajoneuvoja.

Yleistä

Varustetasosta ja maakohtaisista varusteista riippuen autossa on palonsammutin.

Turvallisuusohjeet

VAROITUS

Palonsammuttimen epäasianmukaisesta käytöstä voi aiheutua vammoja. Se aiheuttaa loukkaantumisvaaran. Noudata seuraavia ohjeita palonsammuttimen käytössä:

- ▷ Vältä sammutusaineen hengittämistä. Jos sammutusainetta on hengitetty, siirrä altistunut henkilö raittiiseen ilmaan. Jos hengitysvaikeuksia ilmenee, käänny välittömästi lääkärin puoleen.
- ▷ Vältä ihokosketusta sammutusaineen kanssa. Pitkäaikainen ihokosketus sammutusaineen kanssa voi aiheuttaa ihon kuivumista.
- ▷ Vältä sammutusaineen joutumista silmiin. Jos sammutusainetta joutuu silmiin, huuhtelee silmät välittömästi runsaalla määrällä vettä. Jos oireet jatkuvat, käänny lääkärin puoleen.

VAROITUS

Kuljettajan jalkatilassa olevat esineet saattavat rajoittaa polkimen liikettä tai estää sen kokonaan. Onnettomuusvaara. Säilytä esineitä auton sisätiloissa siten, että ne eivät pääse liikkumaan eivätkä tunkeutumaan kuljettajan jalkatilaan.

Yleiskuvaus

Palonsammutin on auton sisätilassa, esim. istuimen alla tai hansikaslokerossa.

Palonsammuttimen irrottaminen pidikkeestä

Avaa kiinnittimet kiinnitysnauhasta.

Palonsammuttimen käyttäminen

Noudata palonsammuttimen käytössä palonsammuttimeen kiinnitettyjä valmistajan ohjeita sekä oheisia tietoja.

Palonsammuttimen asettaminen paikalleen

1. Aseta palonsammutin pidikkeeseen.
2. Aseta kiinnittimet paikoilleen ja sulje ne.

Huolto ja uudelleentäyttö

Tarkastuta palonsammutin 2 vuoden välein valmistajan Service-toimipisteessä, muussa valtuutetussa Service-toimipisteessä tai valtuutetussa ammattitaitoisessa korjaamossa.

Noudata palonsammuttimelle määrättyä seuraavaa huoltoajankohtaa.

Vaihda palonsammutin uuteen käytön jälkeen tai vie se uudelleentäytettäväksi.

Menettely onnettomuuden jälkeen

Yleistä

Onnettomuuden jälkeen huomioi seuraavat turvatoimet liittyen korkeajännitejärjestelmään:

- ▷ Seisontajarrun kytkeminen ja ajovalmiuden ja käyttövalmiuden kytkeminen pois päältä.
- ▷ Eristä onnettomuuspaikka.
- ▷ Lukitse keskuslukitus, kun poistut autosta.
- ▷ Ilmoita pelastuslaitokselle, poliisille tai palokunnalle heti, että autossa on korkeajännitejärjestelmä.
- ▷ Älä hengitä korkeajänniteakusta vuotavaa kaasuja, pysyttele tarvittaessa vähän kauempana autosta.

Turvallisuusohjeet

VAARA

Jännitettä johtavien osien koskettaminen saattaa aiheuttaa sähköiskun. Tämä aiheuttaa loukkaantumis- ja hengenvaaran. Älä kosketa onnettomuuden jälkeen mihinkään korkeajännitekomponentteihin, kuten oranssinvärisiin korkeajännitejohtoihin tai osiin, jotka ovat kosketuksissa korkeajännitejohtojen kanssa.

VAROITUS

Korkeajänniteakun nesteet ovat syövyttäviä. Se aiheuttaa loukkaantumisvaaran. Älä kosketa korkeajänniteakusta vuotavaa nestettä.

Käynnistysapu

Yleistä

Vain valmistajan Service-toimipiste, muu valtuutettu Service-toimipiste tai valtuutettu ammattitaitoinen korjaamo saa antaa käynnistysapua.

Turvallisuusohje

VAARA

Jännitettä johtavien osien koskettaminen saattaa aiheuttaa sähköiskun. Tämä aiheuttaa loukkaantumis- ja hengenvaaran. Älä kosketa osia, joissa saattaa olla jännite.

Hinaaminen

Yleistä

Poista ilmajousituksen tasonsäätö käytöstä varustetasosta riippuen.

Kaksiakselinen ajokorkeuden säätö, katso sivu 276.

Turvallisuusohje

VAROITUS

Kun autolla hinataan tai sitä hinataan ja etutörmäysvaroitusta tai vakionopeussäädin on kytketty päälle, yksittäiset toiminnot saattavat toimia virheellisesti. Onnettomuusvaara. Kytke etutörmäysvaroitusta ja vakionopeus-

säädin pois päältä ennen autolla hinaamista tai sen hinaamista.

Auton kuljettaminen

Yleistä

Autoa ei saa hinata kuljetuksessa.

Turvallisuusohjeet

HUOMAUTUS

Auto saattaa vaurioitua, jos sitä hinataan siten, että vain yksi akseli on nostettuna ylös. Tämä aiheuttaa aineellisten vahinkojen vaaran. Kuljeta autoa vain lastaustason päällä.

HUOMAUTUS

Ajoneuvo voi vaurioitua nostamisen ja kiinnittämisen yhteydessä.

Tämä aiheuttaa aineellisten vahinkojen vaaran.

- ▷ Nosta autoa asianmukaisilla välineillä.
- ▷ Älä nosta tai kiinnitä autoa hinaussilmukasta tai korin tai alustan osista.

Auton työntäminen

Jos auto pysähtyy vaara-alueelle, sitä voi työntää lyhyen matkan korkeintaan nopeudella 10 km/h.

Lisätietoa:

Auton rullaaminen tai työntäminen, katso sivu [130](#).

Hinausauto

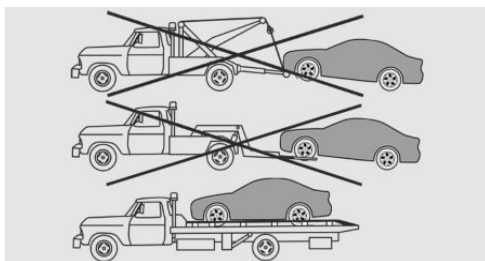

Kuljeta autoa vain lastaustason päällä.

Muiden autojen hinaaminen

Yleistä

Kytke hätävilkut, noudata oleskelumaan määräyksiä.

Jos hinattavan auton sähköjärjestelmä on vaurioitunut, varmista auton näkyvyys esim. sijoittamalla takalasiin kyltti tai varoituskolmio.

Turvallisuusohjeet

VAROITUS

Jos vetoauton suurin sallittu kokonaispaino on alhaisempi kuin hinattavan auton paino, hinaussilmukka saattaa repeytyä irti tai auto ei pysy hallinnassa. Onnettomuusvaara. Varmista, että vetoauton kokonaispaino on suurempi kuin hinattavan auton paino.

VAROITUS

Jos hinauksessa käytetään mukautuvaa liike-energian talteenottoa, auto saattaa jarruttaa välillä voimakkaasti. Onnettomuusvaara. Poista mukautuva liike-energian talteenotto käytöstä ennen hinaamista.

⚠ HUOMAUTUS

Jos hinaustanko tai hinausköysi kiinnitetään väärin, auton osat saattavat vaurioitua. Tämä aiheuttaa aineellisten vahinkojen vaaran. Kiinnitä hinaustanko tai hinausköysi oikein hinaussilmukkaan.

Hinaustanko

Kummankin auton hinaussilmukoiden tulee olla samalla sivulla.

Jos hinaustankoa ei saa muuhun kuin vinoon asentoon, ota huomioon seuraavat seikat:

- ▷ Kaarrajossa liikkumavara on normaalia rajoitetumpi.
- ▷ Hinaustangon vino asento saa aikaan sivuttaisvoimia.

Hinausköysi

Noudata hinausköyden käytössä seuraavia ohjeita:

- ▷ Käytä nylonköysiä tai -hinhoja, jotka mahdollistavat hinaamisen nykäyksittä.
- ▷ Kiinnitä hinausköysi niin, että se ei ole kiertynyt.
- ▷ Tarkista hinaussilmukan ja hinausköyden kiinnitys säännöllisesti.
- ▷ Älä ylitä hinausnopeutta 50 km/h.
- ▷ Hinausmatka saa olla enintään 5 km.
- ▷ Varmista, että hinausköysi on kireällä vetoauton lähtiessä liikkeelle.

Hinaussilmukka**Yleistä**

Pidä kierrekiinnitteinen hinaussilmukka aina mukana autossa.

Hinaussilmukan voi kiertää kiinni joko auton keulaan tai perään.

Hinaussilmukka on auton työkalujen joukossa. Hinaussilmukan käytössä on huomioitava seuraavat seikat:

- ▷ Käytä vain autoon kuuluvaa hinaussilmukkaa.
- ▷ Kierrä hinaussilmukka tiukasti paikalleen kiertämällä sitä myötäpäivään vähintään 5 kierrosta. Kiristä tarvittaessa sopivalla esineellä.
- ▷ Irrota hinaussilmukka käytön jälkeen vastapäivään kiertämällä.
- ▷ Käytä hinaussilmukkaa vain pinnoitetulla ajoradalla hinaamiseen.
- ▷ Vältä hinaussilmukan poikittaista kuormittamista, älä esim. nosta autoa hinaussilmukasta.
- ▷ Tarkista hinaussilmukan kiinnitys säännöllisesti.

Lisätietoa:

Auton työkalut, katso sivu [370](#).

Turvallisuusohje

HUOMAUTUS

Jos hinaussilmukkaa ei käytetä kuvatulla tavalla, auto tai hinaussilmukka vaurioituu. Tämä aiheuttaa aineellisten vahinkojen vaaran. Noudata hinaussilmukan käyttöohjeita.

Hinaussilmukan kierteet



Paina peitekannessa olevaa merkintää, jolloin se irtoaa.

Hoito

Auton varusteet

Tässä luvussa kuvataan tällä hetkellä ja jatkossa mallikohtaisesti saatavissa olevia varusteita, järjestelmiä ja toimintoja, joita ei välttämättä ole omassa autossasi.

Lisätietoa:

Ajoneuvon varusteet, katso sivu [8](#).

Auton pesu

Yleistä

Poista säännöllisesti tuulilasin alapuolelta epäpuhtaudet, kuten lehdet tai lumi.

Pese auto erityisesti talvella useammin. Runas lika ja maantiesuola voivat vaurioittaa autoa.

Lisätietoa:

Pyyhkimien yläasento, katso sivu [142](#).

Turvallisuusohjeet

VAROITUS

Jännitettä johtavien osien koskettaminen saattaa aiheuttaa sähköiskun. Latausliitännässä on korkea jännite. Tämä aiheuttaa loukkaantumis- ja hengenvaaran. Jätä latausliitännälle tehtävät toimet, esim. puhdistaminen, valmistajan Service-toimipisteelle, muulle valtuutetulle Service-toimipisteelle tai valtuutetulle ammattitaitoiselle korjaamolle.

HUOMAUTUS

Jos latausliitännän luukku on avoinna pesun aikana, seurauksena voi olla latausliitännän vaurioituminen. Tämä aiheuttaa aineellisten vahinkojen vaaran. Sulje latauslii-

tännän luukku ennen pesua. Puhdista latausliitännän luukun takana oleva lika liinalla.

Höyry- ja painepesuri

Turvallisuusohje

HUOMAUTUS

Puhdistuksessa käytettävän korkeapaine-suihkun liian korkea paine saattaa vaurioittaa joitakin osia. Tämä aiheuttaa aineellisten vahinkojen vaaran. Säilytä riittävä etäisyys äläkä suihkuta liian pitkää aikaa samaan kohtaan. Noudata painepesurin käyttöohjeita.

Etäisyydet ja lämpötila

- ▷ Suurin sallittu lämpötila: 60 °C.
- ▷ Vähimmäisetäisyys tunnustimiin, kameroihin, tiivisteisiin ja valoihin: 30 cm.
- ▷ Vähimmäisetäisyys lasikattoon: 80 cm.

Automaattiset autonpesulaitteet tai pesulinjat

Turvallisuusohjeet

HUOMAUTUS

Korkeapainepesulaitetta käytettäessä ikkunoiden kohdalta saattaa tulla vettä sisään. Tämä aiheuttaa aineellisten vahinkojen vaaran. Älä aja korkeapainepesulaitteisiin.

**HUOMAUTUS**

Automaattisten autonpesulaitteiden tai autonpesulinjojen epäasianmukainen käyttö saattaa vahingoittaa autoa. Tämä aiheuttaa aineellisten vahinkojen vaaran. Noudata seuraavia ohjeita:

- ▷ Käytä mieluiten harjattomia autonpesulaitteita tai laitteita, joissa on pehmeät harjat, jotta vältät maalivauriot.
- ▷ Varmista ennen autonpesulaitteeseen tai autonpesulinjalle ajamista, ettei auto ole liian suuri.
- ▷ Älä aja autonpesulaitteisiin tai autonpesulinjoihin, joiden kuljetinkiskojen korkeus on yli 10 cm, jotta korivaurioilta vältytään.
- ▷ Huomioi kuljetinkiskojen suurin rengasleveys, jotta renkaat ja vanteet eivät vaurioidu.
- ▷ Taita ulkopeilit koria vasten, jotta ulkopeilit eivät vaurioidu.
- ▷ Kytke pyyhkimet ja mahdollinen sadetunnistin pois toiminnasta, ettei pesulaitteisto vaurioidu.
- ▷ Älä käynnistä kameran puhdistusta iD-riven kautta auton pesun aikana, jotta puhdistusjärjestelmä ei vaurioidu.

Ajo autonpesulinjaan**HUOMAUTUS**

Kun käyttövalmius kytketään pois päältä, valitsinvivun asento P kytkeytyy automaattisesti. Pyörät lukkiutuvat. Tämä aiheuttaa aineellisten vahinkojen vaaran. Älä kytke käyttövalmiustilaa pois päältä, kun auton on tarkoitus rullata, esim. autonpesulinjalla.

Auton on ehdottomasti päästävä rullaamaan vapaasti autonpesulinjassa.

Joillakin autonpesulinjoilla kuljettajan on poistettava autosta. Auton lukitseminen ulkopuolelta ei ole mahdollista vaihteasennossa N. Jos auto yritetään lukita, kuuluu merkkiäänä.

Lisätietoa:

Auton rullaaminen tai työntäminen, katso sivu [130](#).

Ulosajo autonpesulinjasta

Varmista, että avain on autossa.

Kytke ajovalmius.

Lisätietoa:

Ajovalmius, katso sivu [49](#).

Valot

Älä kuivaa märkiä valoja hankaamalla äläkä käytä hankaavaa, alkoholipitoista tai syövyttävää puhdistusainetta.

Liuota lika, kuten hyönteiset, vahtoavalla pesuaineella ja huuhtele runsaalla vedellä.

Sulata jää jäänpoistoaineella, älä käytä jääkaavinta.

Auton pesun jälkeen

Auton pesun jälkeen jarrulevyt tulee jarruttaa kuiviksi. Muutoin jarrujen teho saattaa olla jonkin aikaa normaalia heikompi. Jarrutuksen aikaansaama lämpö pitää jarrulevyt ja jarrupalat kuivina ja suojaa niitä samalla korroosiolta.

Poista pesusta lasihin jääneet jäämät. Muutoin lasihin voi muodostaa raitoja, jotka heikentävät näkyvyyttä. Jäämät voivat myös aiheuttaa pyyhinsulkien käytössä häiriöääniä ja kuluttaa niitä.

Auton hoito

Hoitoaineet

Yleistä

BMW suosittelee käyttämään BMW:n puhdistus- ja hoitoaineita. Sopivia hoitotuotteita on saatavissa valmistajan Service-toimipisteestä, muusta valtuutetusta Service-toimipisteestä tai valtuutetusta ammattitaitoisesta korjaamosta.

Turvallisuusohje

VAROITUS

Monet puhdistusaineet saattavat olla vaarallisia myrkyllisyytensä tai tulenarkuutensa vuoksi. Se aiheuttaa loukkaantumista. Avaa auton ovet tai ikkunat sisäpuhdistusta tehtäessä. Käytä vain aineita, jotka on tarkoitettu auton puhdistamiseen. Noudata pakkausohjeita.

Auton maalipinta

Yleistä

Säännöllinen hoito vaikuttaa ajoturvallisuuteen ja auton arvon säilymiseen. Ympäristöolosuhteet voivat vaikuttaa auton maalipintaan ja vaurioittaa sitä seuduilla, joissa ilma on erittäin likaista tai luonnon likaa syntyy paljon, esimerkiksi pihka ja siitepöly. Mukauta auton hoitotiheys ja -laajuus vallitseviin olosuhteisiin.

Poista erityisen syövyttävät aineet, kuten rasva tai linnun ulosteet heti, muuten maalipinta saattaa muuttua tai värjäytyä.

Mattamaalattu pinta

Käytä vain sellaisia puhdistus- ja hoitoaineita, jotka soveltuvat mattamaalattulle pinnalle.

Nahkapintojen hoito

Puhdista nahkapinnat usein kankaalla tai pölynimurilla.

Pöly ja lika hiertyy muutoin huokosiin ja laskoksiin ja aiheuttaa voimakasta kulumista sekä nahkapäällisen ennenaikaisen haurastumisen.

Välttääksesi esimerkiksi vaatteiden aiheuttamat värjäymät puhdista ja hoida nahkaverhoukset noin kahden kuukauden välein.

Puhdista vaalea nahka useammin, koska lika näkyy siinä selvemmin.

Käytä nahanhoitoainetta, koska lika ja rasva voivat aikaa myöten päästä tunkeutumaan nahkan suojakerroksen läpi.

Poista erityisen syövyttävät aineet, kuten aurinkorasva, heti, muuten nahassa voi tapahtua muutoksia tai värjäytymistä.

Keinonahkapintojen hoito

Puhdista keinonahka säännöllisesti kostutella mikrokuituliinalla tai pölynimurilla.

Pöly ja lika hiertyy muutoin huokosiin ja laskoksiin ja aiheuttaa voimakasta kulumista sekä ulkopinnan ennenaikaista haurastumista.

Käytä pinttyneeseen likaan kostutettua pehmeää sientä tai nukkaamatonta mikrokuituliinaa ja sopivia sisäpuhdistusaineita.

Poista erityisen syövyttävät aineet, kuten aurinkorasva, heti, sillä muuten keinonahassa voi tapahtua muutoksia tai värjäytymistä.

Kangasverhoilun hoito

Yleistä

Käytä pinttyneeseen likaan, esim. juomatahroihin, kostutettua pehmeää sientä tai nukkaamatonta mikrokuituliinaa ja sopivaa sisätilojen puhdistusainetta.

Poista heti erityisen syövyttävät aineet, kuten aurinkorasva, heti sillä muuten kankaissa voi tapahtua muutoksia tai värjäytymistä.

Turvallisuusohje

HUOMAUTUS

Vaatteiden avonaiset tarrakiinnitykset voivat vahingoittaa istuinverhoiluja ja muita auton kangaspällisiä. Tämä aiheuttaa aineellisten vahinkojen vaaran. Varmista, että vetoketjut ovat kiinni.

Verhoilukankaiden hoito

Puhdista säännöllisesti imurilla.

Puhdista laajoilla yhtenäisillä vedoilla saumoihin asti. Vältä voimakasta hankaamista.

Tekstiilien hoito

Käytä kevyen lian puhdistukseen mikrokuituliinaa.

Kostuta liina vedellä.

Erityisten osien hoito

Head-Up-näytön näytöt, hallintalaitteet ja suojalasi

HUOMAUTUS

Epäosianmukainen puhdistus voi vaurioittaa pintoja esimerkiksi kemiallisia pesuaineita, saippuota tai muita nesteitä käytettäessä. Tämä aiheuttaa aineellisten vahinkojen vaaran.

- ▷ Vältä liian voimakasta painamista äläkä käytä naarmuttavia materiaaleja.
- ▷ Käytä näyttöjen puhdistuksessa kuivaa ja puhdasta antistaattista mikrokuituliinaa.
- ▷ Puhdista hallintalaitteet ja varustetasta riippuen Head-Up-näytön suojalasi mikrokuituliinalla ja yleispuhdistusaineella.

Kevytmetallivanteet

Pese auton vanteet vain neutraalilla pesuaineella, jonka pH-arvo on 5 - 9. Älä käytä karkeita puhdistusaineita tai höyrypesua yli 60 °C lämpötilassa. Noudata valmistajan ohjeita.

Syövyttävät, happopitoiset tai alkaliset pesuaineet voivat vaurioittaa viereisten osien, esim. jarrulevyjen, suojakerrosta.

Puhdistuksen jälkeen jarrulevyt pitää jarruttaa kuiviksi. Jarrutuksen aikaansaama lämpö pitää jarrulevyt ja jarrupalat kuivina ja suojaa niitä samalla korroosiolta.

Kromimaiset pinnat

Puhdista kromintapaiset pinnat ja etenkin tie-suolajäämät huolellisesti runsaalla vedellä ja tarvittaessa autoshampoolla.

Kumiosat

Ympäristökemikaalit saattavat aiheuttaa kumiosien likaantumista ja kiillon katoamista. Käytä puhdistuksessa vain vettä ja soveltuvaa hoitoainetta.

Käsittelee erityisesti rasitukselle altistuvat kumiosat säännöllisesti kumiosille tarkoitettulla hoitoaineella. Älä käytä kumitiivisteiden hoidossa silikonipitoisia hoitoaineita, ne voivat vaurioittaa tiivisteitä ja aiheuttaa sen vuoksi häiriöääniä.

Pyyhkimien sulat

Lasinpyyhkimien sulat puhdistuvat lasinpesulaitetta käyttämällä.

Vältä lasinpyyhkimien sulkien ylimääräistä manuaalista puhdistusta, jotta ne pyyhkimistulos ei heikkene.

Jalopuiset osat

Puhdista jalopuiset suojalistat ja jalopuusta valmistetut osat vain kostealla liinalla. Kuivaa sen jälkeen pehmeällä liinalla.

Kenaf-kuitu

Käsittele kenaf-kuidusta valmistetut osat vain sopivalla hoitoaineella.

Muoviosat

HUOMAUTUS

Alkoholi- tai liuotinainepitoiset puhdistusaineet, kuten nitro-ohenne, kylmäpuhdistusaine, poltoneste tai vastaava, saattavat vaurioittaa muovipintoja. Tämä aiheuttaa ai-neellisten vahinkojen vaaran. Käytä puhdistukseen mikrokuituliinaa. Kostuta liina tarvittaessa kevyesti vedellä.

Käytä puhdistukseen mikrokuituliinaa.

Kostuta liina tarvittaessa kevyesti vedellä.

Älä kostuta kattoverhousa läpimäräksi.

Turvavyöt

VAROITUS

Kemialliset puhdistusaineet saattavat vaurioittaa turvavöiden kudosta. Tämä heikentää turvavöiden suojaavaa vaikutusta. Tämä aiheuttaa loukkaantumis- ja hengenvaaran. Puhdista turvavyöt vain miedolla saippualliuoksella.

Likaantuneet turvavyöt haittaavat vöiden ohjautumista rullalaitteeseen ja heikentävät siten turvallisuutta.

Puhdista turvavyöt vain miedolla saippualliuoksella paikalleen asennettuina.

Rullaa turvavyöt vain kuivina.

Lattiaverhoukset ja lattiamatot

VAROITUS

Kuljettajan jalkatilassa olevat esineet saattavat rajoittaa polkimien liikettä tai estää sen kokonaan. Onnettomuusvaara. Säilytä esineitä auton sisätiloissa siten, että ne eivät pääse liikkumaan eivätkä tunkeutumaan kuljettajan jalkatilaan. Käytä autossa vain lattiamattoja, jotka sopivat autoon, ja jotka voi kiinnittää lattiaan kunnolla. Älä käytä irrallisia lattiamattoja ölkä oseta useita lattiamattoja päällekkäin. Varmista, että polkimien liikkeelle on riittävästi tilaa. Varmista aina, että lattiamatot ovat kunnolla kiinni, jos ne on irrotettu, esim. puhdistusta varten.

Lattiamatot voidaan ottaa pois paikoiltaan sisätilan puhdistusta varten.

Jos lattiaverhous on likaantunut voimakkaasti, puhdista se mikrokuituliinalla ja vedellä tai tekstiilipuhdistusaineella. Hankaa tällöin ajosuuntaan eteen- ja taaksepäin, muutoin matto voi nukkaantua.

Tunnistimet ja kameran objektiivit

Yleistä

Puhdista tunnistimet ja kameran objektiivit käyttämällä lasinpesuaineeseen kevyesti kostutettua liinaa.

Etukamera ja peruutuskamera

Kun likaantuminen havaitaan, etukameran ja peruutuskameran puhdistusta tarjotaan monitoiminäytössä, tai se voidaan kytkeä päälle manuaalisesti.

1. "MENU"
2. "Ajon. sovellukset"
3. "Pysäköinti"
4. "Lisää"



5. "Kameran puhdistus"
6. Valitse haluamasi asetus.

Tekniset tiedot

Auton varusteet

Tässä luvussa kuvataan tällä hetkellä ja jatkossa mallikohtaisesti saatavissa olevia varus-

teita, järjestelmiä ja toimintoja, joita ei välttämättä ole omassa autossasi.

Lisätietoa:

Ajoneuvon varusteet, katso sivu 8.

Yleistä

Käyttöohjekirjassa annetut tekniset tiedot ja määritykset ovat viitteellisiä. Auton tiedot voivat poiketa niistä esimerkiksi valittujen lisävarusteiden, maakohtaisten varusteiden tai maakohtaisten mittaustapojen takia. Tarkat arvot löytyvät rekisteröintiasiakirjoista ja au-

ton kylteistä tai voit kysyä ne valmistajan Service-toimipisteestä, muusta valtuutetusta Service-toimipisteestä tai valtuutetusta ammattitaitoisesta korjaamosta.

Auton asiakirjojen tiedot ovat aina ensisijaisia verrattuna käyttöohjekirjan tietoihin.

Mitat

Mitat vaihtelevat eri mallien, varustetasojen ja maakohtaisten mittaustapojen mukaan.

Lisäksi ajoneuvon korkeus voi vaihdella esimerkiksi renkaiden ja ajoneuvon kuormituksen mukaan.

BMW iX

Leveys peilien kanssa	mm	2 230
-----------------------	----	-------

Leveys ilman peilejä	mm	1 967
----------------------	----	-------

Korkeus	mm	1 696
---------	----	-------

Pituus	mm	4 953
--------	----	-------

Akseliväli	mm	3 000
------------	----	-------

Pienin kääntöympyrä Ø

ilman nelipyöräaktiiviohjausta	m	13
--------------------------------	---	----

nelipyöräaktiiviohjauksen kanssa	m	12,3
----------------------------------	---	------

Painot

iX xDrive40

Omapaino auto ajovalmiina, kuormaa 75 kg, ei lisävarusteita	kg	2 440
Sallittu kokonaispaino	kg	3 010
Kuorma	kg	645
Sallittu etuakselipaino	kg	1 450
Sallittu taka-akselipaino	kg	1 690
Sallittu kattokuorma	kg	75

iX xDrive50

Omapaino auto ajovalmiina, kuormaa 75 kg, ei lisävarusteita	kg	2 585
Sallittu kokonaispaino	kg	3 145
Kuorma	kg	635
Sallittu etuakselipaino	kg	1 530
Sallittu taka-akselipaino	kg	1 780
Sallittu kattokuorma	kg	75

iX M60 powered by BMW M

Omapaino auto ajovalmiina, kuormaa 75 kg, ei lisävarusteita	kg	2 659
Sallittu kokonaispaino	kg	3 160
Kuorma	kg	576
Sallittu etuakselipaino	kg	1 530
Sallittu taka-akselipaino	kg	1 794
Sallittu kattokuorma	kg	75

Perävaunun vetäminen

iX xDrive40

Perävaunun painot noudattavat EU-normia. Lisätietoja mahdollisista korotuksista saat valmistajan huoltopisteestä, muusta valtuutetusta Service-toimipisteestä tai valtuutetusta ammattitaitoisesta korjaamosta.

Perävaunun paino ilman jarruja	kg	750
Perävaunun paino jarruin, nousun jyrkkyys enint. 12 %	kg	2 500
Perävaunun paino jarruin, nousun jyrkkyys enint. 8 %	kg	2 500
Vetokoukun maksimiaisapaino	kg	100
Vetokoukun minimiaisapaino	kg	25
Sallittu taka-akselipaino, vetoauto	kg	1 830
Sallittu kokonaispaino, vetoauto	kg	3 110

iX xDrive50

Perävaunun painot noudattavat EU-normia. Lisätietoja mahdollisista korotuksista saat valmistajan huoltopisteestä, muusta valtuutetusta Service-toimipisteestä tai valtuutetusta ammattitaitoisesta korjaamosta.

Perävaunun paino ilman jarruja	kg	750
Perävaunun paino jarruin, nousun jyrkkyys enint. 12 %	kg	2 500
Perävaunun paino jarruin, nousun jyrkkyys enint. 8 %	kg	2 500
Vetokoukun maksimiaisapaino	kg	100
Vetokoukun minimiaisapaino	kg	25
Sallittu taka-akselipaino, vetoauto	kg	1 915
Sallittu kokonaispaino, vetoauto	kg	3 245

iX M60 powered by BMW M

Perävaunupainot noudattavat EU-normia. Lisätietoja mahdollisista korotuksista saat valmistajan huoltopisteestä, muusta valtuutetusta Service-toimipisteestä tai valtuutetusta ammattitaitoisesta korjaamosta.

Perävaunupaino ilman jarruja	kg	750
Perävaunun paino jarruin, nousun jyrkkyys enint. 12 %	kg	2 500
Perävaunun paino jarruin, nousun jyrkkyys enint. 8 %	kg	2 500
Vetokoukun maksimipaino	kg	100
Vetokoukun minimipaino	kg	25
Sallittu taka-akselipaino, vetoauto	kg	1 925
Sallittu kokonaispaino, vetoauto	kg	3 260

Lasten turvaistuimille tarkoitetut istuinpaikat

Auton varusteet

Tässä luvussa kuvataan tällä hetkellä ja jatkossa mallikohtaisesti saatavissa olevia varusteita, järjestelmiä ja toimintoja, joita ei välttämättä ole omassa autossasi.

Lisätietoa:

Ajoneuvon varusteet, katso sivu [8](#).

Tietoa turvaistuinvalmistajille

Yleistä

Tietoja lasten turvaistuinien käytöstä eri istuimilla, standardin ECE-R 16 ja ECE-R 129 mukaisesti.

Lasten turvaistuinten käytettävyys eri istuimilla

Istuinpaikka	1	3 – Turvatyyny PÄÄLLÄ	3 – Turvatyyny POIS	4	5	6
Istuinpaikka soveltuu Universal-kiinnitykseen turvavyöllä.	Ei	Kyllä kasvot menosuuntaan	Kyllä selkä menosuuntaan	Kyllä	Kyllä	Kyllä
i-Size-istuinpaikka.	Ei	Ei	Ei	Kyllä	Ei	Kyllä
Istuinpaikka soveltuu sivuttaiseen kiinnitykseen: L1/L2.	Ei	Ei	Ei	Kyllä	Ei	Kyllä
Suurin kiinnitys selkä menosuuntaan: R1/R2X/R2/R3.	Ei	Ei	Ei	R3	Ei	R3
Suurin kiinnitys kasvot menosuuntaan: F2X/F2/F3.	Ei	Ei	Ei	F3	Ei	F3
Suurin soveltuva koro-kekiinnitys: B2/B3.	Ei	Ei	Ei	B3	Ei	B3

Istuinpaikka, jolla ei ole i-Size-hyväksyntää, ei ole yhteensopiva i-Size-tukijalan kanssa.

ISOFIX-alakiinnikkeillä varustettua istuinpaikkaa, jossa ei ole Top Tether -yläkiinnitystä, ei ole.

Kahden alemman ISOFIX-kiinnityspisteen välissä ei ole turvavyölukkoja aikuisille.

Istuimen numero	Sijainti autossa
1	Edessä vasemmalla
2	Edessä keskellä
3	Edessä oikealla
4	2. istuinrivi vasemmalla
5	2. istuinrivi keskellä
6	2. istuinrivi oikealla
7	3. istuinrivi vasemmalla
8	3. istuinrivi keskellä
9	3. istuinrivi oikealla

Liitteet

Yleistä

Täältä löydät auton käyttöohjekirjan päivitykset.

Päivitykset toimituspäiväyksen jälkeen

Autoon integroidun käyttöohjekirjan toimituksen jälkeen painettuun käyttöohjekirjaan tehtiin päivityksiä seuraaviin lukuihin:

- ▷ **Käyttö:** Auton tunnistimet: Tutkatunnistimet: Turvallisuusohje.
- ▷ **Käyttö:** Turvallisuus: Pysähdyksiinjarrutusavustin: Pysähdyksiinjarrutusavustimen deaktivointi/aktivointi.
- ▷ **Käyttö:** Kuljettajan avustinjärjestelmät: Kaistanvaihtoavustin, Yleiskuvaus.
- ▷ **Käyttö:** Kuljettajan avustinjärjestelmät: Assisted Driving Plus.
- ▷ **Liikkuvuus:** Apua vikatilanteessa: Varoituskolmio.

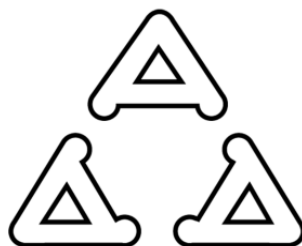

South Africa

Telematics Communication Box
WAVE-11-HIGH-R2



License Texts and Certifications

India

Telematics Communication Box

WAVE-01-LOW-R1, WAVE-01-HIGH-R1

This product confirms to the relevant Essential Requirements of TEC, Department of Telecommunications, Ministry of Communications, Govt of India, New Delhi-110001

Serbia

WAVE-11-HIGH-R2

Kaikki A:sta Ö:hön

Hakemisto

0-9

3D-etänäyttö [257](#)

3D-näkymä [254](#)

A

ABS, katso lukkiutumattomat jarrut [215](#)

AC-latausasema, katso Auton lataaminen [330](#)

AC-pikalatauskaapeli, katso Mode-3-latauskaapeli [332](#)

Active Guard, katso Törmäyksestä varoittavat järjestelmät [181](#)

Active Park Distance Control [261](#)

Active Protection [212](#)

Adaptiivinen jarruassistentti [215](#)

Aiheeton hälytys, estäminen [101](#)

Aikavyöhyke [161](#)

Aisapaino, tekniset tiedot [392](#)

Ajaminen [125](#)

Ajaminen huonokuntoisilla teillä [310](#)

Ajaminen, katso Ajovalmiustila yksityiskohtaisesti [128](#)

Ajaminen, start-stop-painike [127](#)

Ajaminen yksityiskohtaisesti [131](#)

Ajan asettaminen, katso kellonaika [161](#)

Ajan asetus, automaattinen [161](#)

Ajodynamiikan säätäminen, katso My Modes [133](#)

Ajodynamiikka, asetus [216](#)

Ajodynamiikkakatkaisin, katso My Modes [133](#)

Ajomukavuus [276](#)

Ajoneuvon avain, katso Auton avain [80](#)

Ajoneuvon pesu [383](#)

Ajon jatkaminen rengasriikon kanssa, katso Rengaspainevalvonta [351](#)

Ajon jatkaminen rengasriikon kanssa, katso Renkaiden paineentarkastus, katso Rengasriikonäyttö [356](#)

Ajo-ohjeet, katso Yleiset ajo-ohjeet [311](#)

Ajo-ohjeet, sisäänajo [310](#)

Ajo-ohjeet, yleiset [311](#)

Ajotiedot [159](#)

Ajotietokone, katso Ajotiedot [159](#)

Ajotilanne, näyttö [163](#)

Ajovakauden säätöjärjestelmät [215](#)

Ajovalmiuden kytkeminen pois päältä [128](#)

Ajovalmiuden kytkeminen päälle [128](#)

Ajovalmius, katso Auton käyttötila [48](#)

Ajovalmiustila yksityiskohtaisesti [128](#)

Ajovaloautomaatiikka [166](#)

Ajovalojen lasit [371](#)

Ajovalojen ohjaus, automaattinen [166](#)

Ajovalojen säätö, katso Oikean-/vasemmanpuoleinen liikenne [173](#)

Ajovalojen vaihto, katso Polttimot ja valot [371](#)

Ajovalot, hoito [384](#)

Ajovalot, kääntyvät [170](#)

Akku, auton [371](#)

Akku, hävittäminen [372](#)

Akku, lataaminen, akku, katso Auto, lataaminen [330](#)

Akku, lataaminen, katso Auto, lataaminen [330](#)

Akku, varaustilanäyttö [162](#)

Akselipainot, sallitut [391](#)

Akseliväli, auto [390](#)

Aktiivihiihliisuodatin, katso Sisäilmansuodatin [289](#)

Aktiivinen istuintuuletus [287](#)

Aktiivinen jalankulkijasuojaja [180](#)

Aktiivinen konepelti, katso Aktiivinen jalankulkijasuojaja [180](#)

Aktiivinen vakionopeussäädin, etäisyyssäätö, katso Nopeudensäätöjärjestelmät [222](#)

Aktiiviohjaus, nelipyörä [217](#)

Aktivointi, perävaunun vetäminen [320](#)

Aktivointisana [61](#)

Akun korkeajännitejärjestelmä, pitkät seisontaajat [339](#)

Alentunut moottoriteho [155](#)

- Apua vikatilanteessa [374](#)
Apukäynnistys, katso Käynnistysapu [379](#)
Apuolinjat, peruutuskamera [251](#)
Asema, AM/FM, katso Navigointi-, viihde- ja viestintätoimintojen käyttöohjekirja [6](#)
Asennus turvaistuimet [118](#)
Asetukset, lukitus lukituksen avaus [98](#)
Asetukset, monitoiminäyttö [56](#)
Asetukset, nollaaminen, auto [74](#)
Asiakaspalvelu, katso Navigointi-, viihde- ja viestintätoimintojen käyttöohjekirja [6](#)
Assisted Driving, kaistallapito, katso Nopeudensäättöjärjestelmät [222](#)
Assisted Driving Plus, katso Nopeudensäättöjärjestelmät [222](#)
Assisted View [160](#)
Audio, lue lisää navigointi-, viihde- ja viestintätoimintojen ohjekirjasta [6](#)
Aurinkosuoja [293](#)
AUTO H-painike, katso Automatic Hold [137](#)
Auto, lataaminen [330](#)
Automaattinen ajan asetus [161](#)
Automaattinen ajovalojen ohjaus [166](#)
Automaattinen deaktivointi, korkeajännitejärjestelmä [23](#)
Automaattinen lukituksen avaus [99](#)
Automaattinen lukitus [99](#)
Automaattinen ohjelma, ilmastointiautomaattikka [281](#)
Automaattiset kameraperspektiivit [253](#)
Automatic Hold [137](#)
Automatiikkaohjelma, ilmastointiautomaattikka [281](#)
Auton akku [371](#)
Auton avain [80](#)
Auton avain, kadottaminen [81](#)
Auton avain, mekaaninen avain [82](#)
Auton avain, pariston vaihtaminen [81](#)
Auton avain, toimintahäiriö [84](#)
Auton avain, ylimääräinen [80](#)
Auton hinaaminen, katso Hinaaminen [379](#)
Auton hoito [385](#)
Auton käyttötila [48](#)
Auton maalipinta, hoito [385](#)
Auton meikkipeili [293](#)
Auton muutokset, tekniset, katso Oman turvallisuutesi vuoksi [9](#)
Auton näytöt, katso Live Vehicle [145](#)
Auton osien vaihto [370](#)
Auton pesu [383](#)
Autonpesukoneet [383](#)
Autonpesulinja [383](#)
Autonpesulinjan näkymä [255](#)
Auton seisonta-aika [339](#)
Auton tiedot ja tietosuoja [10](#)
Auton tiedot, nollaaminen [74](#)
Auton tila [163](#)
Auton tunnistimet [43](#)
Auton tuuletus, katso Tuuletus [288](#)
Auton työkalut [370](#)
Auton valmistenumero [19](#)
Auton varusteet [8](#)
Autoon integroitu käyttöohjekirja [6](#)
Autopesulat [383](#)
Autorikko, katso Apua vikatilanteessa [374](#)
Auto, sisäänajo [310](#)
Autotallin oven avaaja, katso Integroitu monitoimikaukosäädin [291](#)
Avaaminen häiriötilanteessa, takaluukku [92](#)
Avaaminen ja lukitseminen [80](#)
Avaaminen Key Cardilla [92](#)
Avaaminen älypuhelimella, katso BMW Digital Key [94](#)
Avain, katso Auton avain [80](#)
Avain, mekaaninen [82](#)
Avustin pysäköintiin [264](#)
- ## B
- B Brake, katso Vaihdealue B [129](#)
Blu-ray, katso Navigointi-, viihde- ja viestintätoimintojen käyttöohjekirja [6](#)
BMW Curved Display [55](#)
BMW Digital Key [94](#)
BMW Drive Recorder [209](#)
BMW eDRIVE [125](#)
BMW eleohjaus [64](#)
BMW huoltojärjestelmä [367](#)
BMW iDrive [52](#)
BMW Intelligent Personal Assistant [60](#)

BMW Live Cockpit Plus, katso BMW Curved Display [55](#)
 BMW Live Cockpit Professional, katso BMW Curved Display [55](#)
 BMW Natural Interaction, katso BMW eleohjaus [64](#)
 BMW onnettomuuspalvelu [375](#)
 BMW Operating System, katso BMW iDrive [52](#)
 BMW palvelut, katso Navigointi-, viihde- ja viestintätoimintojen käyttöohjekirja [6](#)
 BMW-tunnus [74](#)
 BMW vikatilannepalvelu [374](#)
 Brake, katso Vaihdealue B [129](#)
 CBS, katso Condition Based Service [367](#)
 CHARGE, energian talteenotto [125](#)
 Climate Comfort -laminattilasi [311](#)
 Climate Comfort -tuulilasi [311](#)
 Concierge Service, katso Navigointi-, viihde- ja viestintätoimintojen käyttöohjekirja [6](#)
 Condition Based Service [367](#)
 ConnectedDrive, katso Navigointi-, viihde- ja viestintätoimintojen käyttöohjekirja [6](#)
 Curved Display [55](#)

D

Dashcam, katso BMW Drive Recorder [209](#)
 DC-latauskaapeli [332](#)
 Diagnostiikkipiste [368](#)
 Diagnostiikkaliitäntä [368](#)
 Digitaalinen avain, katso BMW Digital Key [94](#)
 Digital Key [94](#)
 Driver Attention Camera [214](#)
 Drive Recorder [209](#)
 Driving Assistant, katso Törmäyksestä varoitavat järjestelmät [181](#)
 DSC, katso Dynaaminen ajovakauden valvonta [215](#)
 DTC, katso Paremman ajodynamiikan asetus [216](#)
 Dynaaminen ajovakauden valvonta [215](#)
 Dynaaminen ECO-valotoiminto [169](#)
 Dynaaminen luistonestojärjestelmä, katso Paremman ajodynamiikan asetus [216](#)
 Dynaamiset jarruvalot [209](#)

E

ECO-valotoiminto, dynaaminen [169](#)
 eDRIVE, sähköllä ajaminen, katso BMW eDRIVE [125](#)
 Efficient4x4, katso xDrive [217](#)
 Efficient-ajotila [326](#)
 Efficient Mode [326](#)
 Efficient Mode -ajotila, katso My Modes [133](#)
 Efficient Mode, katso My Modes [133](#)
 Ehostuspelli [293](#)
 Eleet, katso BMW eleohjaus [64](#)
 Elektroninen ajonvakautusjärjestelmä ESP, katso Dynaaminen ajovakauden valvonta [215](#)
 Eleohjaus [64](#)
 Energian talteenotto, CHARGE [125](#)
 Energian talteenotto ja nopeuden hidastuminen [131](#)
 Enimmäisnopeus, talvirenkaat [345](#)
 Ennakointi, Speed Limit Info [221](#)
 Ensiapulaukku [374](#)
 Ensiapulaukkaus, katso Ensiapulaukku [374](#)
 Esi-ilmastointi, katso Pysäköinti-ilmastointi [289](#)
 Esitys, iDrive [54](#)
 ESP, elektroninen ajonvakautusjärjestelmä, katso Dynaaminen ajovakauden valvonta [215](#)
 Estemerkintä, peruutuskamera [251](#)
 Esto, lasinostimet, katso Turvakytkin [104](#)
 Etuajo-oikeuden varoitusjärjestelmä [202](#)
 Etuistuimet [106](#)
 Etuistuien kalibrointi [108](#)
 Etumatkustajan puolen ulkopeili, kallistaminen, katso Peilin pysäköintiautomaatiikka [114](#)
 Etumatkustajan turvatyyny, käytöstäpoisto/käyttöönotto [178](#)
 Etumatkustajan turvatyynyn avainkytkin [178](#)
 Etumatkustajan turvatyyny, merkkivalo [179](#)
 Etuturvatyyny [176](#)
 Etutörmäysvaroitin [182](#)
 Etuvalojen vaihto, katso Polttimet ja valot [371](#)
 Etäisyys edellä ajavaan ajoneuvoon, etäisyyssääto, katso Nopeudensäätojärjestelmät [222](#)
 Etäisyyssääto, katso Nopeudensäätojärjestelmät [222](#)

Etäisyysvaroitin, katso Park Distance Control [258](#)
Etäkäyttö [273](#)
Etäohjattu pysäköinti, katso Etäkäyttö [273](#)

F

Flexible Fast Charger [333](#)
Fysikaaliset yksiköt, katso Mittayksiköt, asettaminen [163](#)

G

G-mittari [161](#)
GPS, navigointi, katso Navigointi-, viihde- ja viestintätoimintojen käyttöohjekirja [6](#)

H

Hallintalaitteiden lukitseminen, takatilan ilmastointiautomaatiikka [281](#)
Handsfree-laite, katso Navigointi-, viihde- ja viestintätoimintojen käyttöohjekirja [6](#)
Hansikaslokero [300](#)
Head-Up-näyttö [146](#)
Head-Up-näyttö, asento, tallentaminen, katso Muistitoiminto [115](#)
Head-Up-näyttö, ylläpito [386](#)
Hehkulampolttimoiden vaihto, katso Polttimot ja valot [371](#)
Henkilökohtainen avustaja [60](#)
Henkilökohtainen profiili, katso BMW-tunnus [74](#)
Henkilökohtaiset tiedot, poistaminen [73](#)
Henkilötunnistus, katso Etutörmäysvaroitin [182](#)
Himmentyvä sisätaustapeili [114](#)
Himmentyvä ulkopeili [114](#)
Hinaaminen [379](#)
Hinaussilmukka [381](#)
Hinaustanko [381](#)
Hinausvaijeri [381](#)
Hoito [383](#)
Hoitoaineet [385](#)
Hoito, auto [385](#)
Hoito, kevytmetallivanteet [386](#)

Hoito, näytöt, monitorit [386](#)
HomeLink, katso Integroitu monitoimikaukosäädin [291](#)
Hotellitointiminto, katso Pysäköintipalvelutila [98](#)
Huippunopeus, näyttö, katso Speed Limit Info [219](#)
Huolto [367](#)
Huoltohistoria [165](#)
Huoltojärjestelmä BMW [367](#)
Huolto, katso BMW onnettomuuspalvelu [375](#)
Huolto, katso BMW vikatilannepalvelu [374](#)
Huolto, katso Huoltotarve [164](#)
Huoltotarve [164](#)
Huoltotarve, katso Condition Based Service [367](#)
Huomautustarra, latauskaapeli [332](#)
Huomiovalot [169](#)
Huonokuntoisilla teillä ajaminen [310](#)
Huonon sään valo [173](#)
Huurtuminen, tuulilasi [285](#)
Häikäisysuoja, katso Aurinkosuoja [293](#)
Häiriöilmoitukset, katso Keskusvalvonta [154](#)
Hälytys, aiheeton [101](#)
Hälytyslaitteisto, katso Varashälytin [100](#)
Hälytysignaali, korkeajänniteakku [22](#)
Hätävaus, ovi [38](#)
Hätävaus, pysäköintisalpa [130](#)
Hätäjarru, katso Pysähdysiinjarrutusavustin [205](#)
Hätäjarrutus, katso PostCrash – iBrake [212](#)
Hätäpalvelu, katso BMW onnettomuuspalvelu [375](#)
Hätäpalvelu, katso BMW vikatilannepalvelu [374](#)
Hätäpuhelu [376](#)
Hätävilkut [374](#)
Hävittäminen, auton akku [372](#)

I

iBrake – PostCrash [212](#)
Iconic Sounds, katso Käyntiääni [278](#)
iDrive [52](#)
Ikkuna, sulatus [285](#)
Ilmajousitus, katso Kaksiakselinen ajokorkeuden säätö [276](#)

Ilman kuivaus, katso Jäähdytystoiminto [283](#)
 Ilmanpaine, renkaat [341](#)
 Ilmansuuntaus [285](#)
 Ilmansuuntaus, manuaalinen [285](#)
 Ilmastointi [279](#)
 Ilmastointiautomaattikka [279](#)
 Ilmastointi ennen ajoa, katso Pysäköinti-ilmastointi [289](#)
 Ilmoitukset, katso Keskusvalvonta [154](#)
 Ilmoitus rengasrikosta, katso Rengaspainevalvonta [354](#)
 Ilmoitus rengasrikosta, katso Rengasrikko-näyttö [357](#)
 Ilmoitus toimintahäiriöstä, katso Keskusvalvonta [154](#)
 Induktiivinen lataus, älypuhelin, katso Langan-ton latauslusta [295](#)
 Integroitu monitoimikaukosäädin [291](#)
 Intelligent Personal Assistant [60](#)
 Internet-sivu [7](#)
 i-Size-turvaistuimet [120](#)
 ISOFIX, lasten turvaistuin [120](#)
 Istuimet, edessä [106](#)
 Istuimet ja pääntuet [106](#)
 Istuimien ja käsinojien lämmitys [286](#)
 Istuinasennon tallentaminen, katso Muistitoi-minto [115](#)
 Istuinhieronta [108](#)
 Istuin- ja pintalämmitys [286](#)
 Istuinlämmityksen suuntaus [286](#)
 Istuinlämmitys [286](#)
 Istuinten kalibrointi [108](#)
 Istuintuuletus, aktiivinen [287](#)

J

Jalankulkijaa varoitettava ääni [127](#)
 Jalankulkijan varoitusääni [127](#)
 Jalankulkijasuoja, aktiivinen [180](#)
 Jalkatilan matot, hoito [387](#)
 Jalopuu, hoito [386](#)
 Jalopuuosat, hoito [386](#)
 Jarruassistentti [215](#)
 Jarruassistentti, adaptiivinen [215](#)
 Jarrujärjestelmä [310](#)
 Jarrulevyt, katso Jarrujärjestelmä [310](#)

Jarrulevyt, sisäänajo [310](#)
 Jarrupalat, katso Jarrujärjestelmä [310](#)
 Jarrupalat, sisäänajo [310](#)
 Jarrupoljin [312](#)
 Jarruttaminen, ohjeet [312](#)
 Jarrutus pysäköinnin yhteydessä, Active Park Distance Control [261](#)
 Jarruvalo, kääntyvä, katso Dynaamiset jarruvalot [209](#)
 Jarruvalot, dynaamiset [209](#)
 Jonossa ajamisen avustin, Assisted Driving Plus, katso Nopeudensäätojärjestelmät [222](#)
 Joutokäyntirullaaminen [326](#)
 Juomateline, edessä [301](#)
 Juomateline, takana [301](#)
 Jyrkät alamäet [313](#)
 Jäljellä oleva matka, katso Toimintasäde [157](#)
 Jäljellä olevan toimintasäteen varoitus, katso Toimintasäde [157](#)
 Järjestelmä, Comfort Access, katso Comfort Access -järjestelmä [87](#)
 Järjestelmäkieli asettaminen, katso Kieli [62](#)
 Järjestelmät ajovakauden säätöön [215](#)
 Jäähdytysaine [365](#)
 Jäähdytysjärjestelmä [365](#)
 Jäähdytys, maksimi [283](#)
 Jäähdytysneste [365](#)
 Jäähdytystoiminto, ilmastointi [283](#)
 Jää, katso Ulkolämpötila [158](#)
 Jäänpoisto, tuulilasi [285](#)

K

Kaarrevalot [170](#)
 Kaarrevalot liikenneympyrässä [170](#)
 Kaasupolkimen asennot [131](#)
 Kaistallapito, Assisted Driving, katso Nopeudensäätojärjestelmät [222](#)
 Kaistalla pysymisen varoitusjärjestelmä [193](#)
 Kaistanpitoavustin aktiivisella sivutörmäyssuo-jalla, katso Sivutörmäysvaroitus [200](#)
 Kaistan reunat, varoitus [193](#)
 Kaistanvaihdon osoitus [139](#)
 Kaistanvaihdon varoitusjärjestelmä [197](#)
 Kaistanvaihtoavustin [238](#)
 Kaittimien valaistus [175](#)

- Kaksiakselinen ajokorkeuden säätö [276](#)
Kalenteripäivä, katso Päivämäärä [161](#)
Kallistaminen, etumatkustajan puolen ulkopeili, katso Peilin pysäköintiautomaatiikka [114](#)
Kallistushälytin [101](#)
Kaltevuus, selkänoja [107](#)
Kamera, mittaristo, katso Driver Attention Camera [214](#)
Kameran objektiivit, hoito [387](#)
Kameraperspektiivit, automaattiset [253](#)
Kameraperspektiivit, puoliautomaattiset [253](#)
Kamera, peruutuskamera [253](#)
Kamerat, katso Auton tunnistimet [43](#)
Karttapäivitys, katso Navigointi-, viihde- ja viestintätoimintojen käyttöohjekirja [6](#)
katso Peräänajovaroitin [201](#)
Katso Polttimet ja valot [371](#)
Kattokuorma, sallittu [391](#)
Kattotelineet [313](#)
Kattoverhous [41](#)
Kaukokäyttövain, katso Auton avain [80](#)
Kaukosäädin, monitoimi [291](#)
Kaukosäätimen vaihtokoodi [292](#)
Kaukovoaloavustin [171](#)
Kaukovalot [139](#)
Kaukovalovilkku [139](#)
Keinotekoinen moottorin ääni, katso Jalankulkijaa varoitettava ääni [127](#)
Kellonaika [161](#)
Kellon asettaminen [161](#)
Kenaf-kuitu, hoitaminen [387](#)
Keskellä oleva turvatyyny, katso Keskiturvatyyny [177](#)
Keskikonsoli [40](#)
Keskikulutus, katso Aiotiedot [159](#)
Keskikyyrärnoja, edessä [301](#)
Keskiturvatyyny [177](#)
Keskuslukitus [96](#)
Keskuslukitus, katso Auton avain [80](#)
Keskuslukko, katso Keskuslukitus [96](#)
Keskusnäyttö, katso BMW Curved Display [55](#)
Keskusnäyttö, katso Monitoiminäyttö [56](#)
Keskusvalvonta [154](#)
Kestoikä, korkeajänniteakku [339](#)
Kesärenkaat, kulutuspinta [343](#)
Kevytmetallivanteet, hoito [386](#)
Key Card [92](#)
Keyless-Go, katso Comfort Access -järjestelmä [87](#)
Kieli, asettaminen [62](#)
Kierrätys [368](#)
Kierrätysilma, katso Sisäilmakierto [284](#)
Kierrätys, korkeajänniteakku [340](#)
Kiihdytysavustin, katso Launch Control [133](#)
Kiihtyvyyssanturi, katso G-mittari [161](#)
Kiinnittäminen, kuorma [303](#)
Kiinnittäminen turvavöihin, katso Turvavyöt [109](#)
Kiinnityshihnat, katso Kuormansidontalenkit tavaratilassa [304](#)
Kiinnityshihnat, tavaratila [304](#)
Kiinnitysvälineet, katso Kuormansidontalenkit tavaratilassa [304](#)
Kilparata [315](#)
Kirstyteline, perävaunuavustin [318](#)
Kirjaimien ja numeroiden syöttäminen [54](#)
Kirkkaus, monitoiminäyttö [56](#)
Kojelauta [38](#)
Kojelauta, katso Mittaristo [144](#)
Kojelautamonitori, katso Monitoiminäyttö [56](#)
Kojetaulu, katso Mittaristo [144](#)
Kokonaispaino, perävaunun vetäminen [392](#)
Kokonaispaino, sallittu [391](#)
Kompressorit [347](#)
Konepelti [364](#)
Korjaamo, katso Huoltotarve [164](#)
Korkeajänniteakku, hälytysignaali [22](#)
Korkeajänniteakku, kestoikä [339](#)
Korkeajänniteakku, kierrätys [340](#)
Korkeajänniteakku, lähes tyhjentyneet [131](#)
Korkeajänniteakku, pitkät seisonta-ajat [339](#)
Korkeajänniteakku, varaustilanäyttö [162](#)
Korkeajänniteakku, ylikuumentunut [131](#)
Korkeajänniteakun valvonta [22](#)
Korkeajännitejärjestelmä, automaattinen deaktivointi [23](#)
Korkeajännitejärjestelmä, kosketus veden kanssa [22](#)
Korkeajännitejärjestelmän turvallisuus [22](#)
Korkeajännitejärjestelmä, työt [22](#)
Korkeus, auto [390](#)

Korkeustason säätö, katso Kaksiakselinen ajo-
korkeuden säätö [276](#)
 Korroosio, jarrulevyt [313](#)
 Kosketus veden kanssa, korkeajännitejärjes-
 telmä [22](#)
 Kosteus ajovalojen laseissa, katso Ajovalojen
 lasit [371](#)
 Kotisivu, katso Internet [7](#)
 Kromatut pinnat, ylläpito [386](#)
 Kromin tapaiset pinnat, ylläpito [386](#)
 Kuittaussignaalit, auto [99](#)
 Kuljettajan avustinjärjestelmän tietojen näyttä-
 minen, katso Assisted View [160](#)
 Kuljettajan avustinjärjestelmä, pysäköinti,
 katso Pysäköintiavustinjärjestelmät [248](#)
 Kuljettajan avustinjärjestelmät [219](#)
 Kuljettajan profiilit [74](#)
 Kuljettajan vireystila, katso Driver Attention Ca-
 mera [214](#)
 Kuljettajan vireystilan valvontakamera, katso
 Driver Attention Camera [214](#)
 Kuljettajaprofiilit, käynnistyskuva [74](#)
 Kulutus, katso Ajotiedot [159](#)
 Kulutuspinta, renkaat [343](#)
 Kumiosat, hoito [386](#)
 Kuormansidontalenkit tavaratilassa [304](#)
 Kuorma, pakkaaminen ja kiinnittäminen [303](#)
 Kuorma, tekniset tiedot [391](#)
 Kuormaus [303](#)
 Kuulapää, sähköisesti kääntyvä [321](#)
 Kuvaruutu, katso Monitoiminäyttö [56](#)
 Kuvaukset ja symbolit [7](#)
 Kytkeminen pois päältä, ajovalmius [128](#)
 Kytkeminen päälle, ajovalmius [128](#)
 Kytkeväpisteet, panoraamanäkymä [256](#)
 Kytkin, katso Kojelauta [38](#)
 Kännnykkä, lue lisää navigointi-, viihde- ja vies-
 tintätoimintojen ohjekirjasta [6](#)
 Käsijarru, katso Seistontajarru [135](#)
 Käsinojen lämmitys [286](#)
 Käynnistysapu [379](#)
 Käynnistyskaapelit, katso Käynnistysapu [379](#)
 Käynnistyskuva, kuljettajaprofiilit [74](#)
 Käyntiääni [278](#)
 Käytetyn akun hävittäminen [372](#)
 Käyttö, määräyksenmukainen [9](#)

Käyttöohjekirjan ajantasaisuus [8](#)
 Käyttöohjekirjan käyttö puheohjauksella, BMW
 Intelligent Personal Assistant [62](#)
 Käyttöperiaate, katso BMW iDrive [52](#)
 Käyttö puheohjauksella [60](#)
 Käyttövalmius, katso Auton käyttötila [48](#)
 Käyttöönotto, turvatyyny [178](#)
 Käytöstäpoisto, turvatyyny [178](#)
 Kääntymisvaroitus, katso Etutörmäysvaroi-
 tus [182](#)
 Kääntyvät ajovalot [170](#)
 Kääntyvät jarruvalo, katso Dynaamiset jarruva-
 lot [209](#)
 Kääntöympyrä, auto [390](#)
 Kääntöympyrälinjat, peruutuskamera [251](#)

L

Laastarit, katso Ensiapulaukku [374](#)
 Laatutodistus, katso Takuu [9](#)
 Lakisääteinen hätäpuhelu [376](#)
 Lampun vaihto, katso Polttimet ja valot [371](#)
 Langaton lataus, älypuhelin, katso Langaton
 latausalausta [295](#)
 Lannerangantuki, katso Ristiseläntuki [108](#)
 Lannetuki, katso Ristiseläntuki [108](#)
 Lapsilukko [124](#)
 Laser-ajovalo, vaihtaminen, katso Polttimet ja
 valot [371](#)
 Laserkaukovalot [172](#)
 Lasikatto [105](#)
 Lasinnostimet [102](#)
 Lasinpesimet [139](#)
 Lasinpyyhkimet, katso Lasinpesimet [139](#)
 Lastenistuintimet, katso Lasten turvallinen kuljet-
 taminen [117](#)
 Lasten paikka autossa [117](#)
 Lasten turvaistuimet, i-Size [120](#)
 Lasten turvaistuimet, katso Lasten turvallinen
 kuljettaminen [117](#)
 Lasten turvaistuin ISOFIX [120](#)
 Lasten turvaistuinluokat, katso Turvaistuimille
 sopivat istuinpaikat [122](#)
 Lasten turvallinen kuljettaminen [117](#)
 Lataaminen, auto [330](#)
 Lataaminen, katso Auto, lataaminen [330](#)

- Latauksen näyttö, katso Latausnäyttö [158](#)
Latauksen tila, latausliitännän merkkivalo [336](#)
Latausasemien etsiminen, katso Navigointi-, viihde- ja viestintätoimintojen käyttöohjekirja [6](#)
Latauskaapeli, Flexible Fast Charger [333](#)
Latauskaapeli, korkeajänniteakku [332](#)
Latauskaapeli, merkintä [332](#)
Latauskaapelin säilytys, katso Sijoituspaikka [333](#)
Lataus, katso Latausnäyttö [158](#)
Latausliitännän merkkivalo, katso Näyttö, lataustila [336](#)
Latausnäyttö [158](#)
Lataustilan näyttö, katso Latausnäyttö [158](#)
Lattiamatot, hoito [387](#)
Launch Control [133](#)
LED-ajovalot, vaihto, katso Polttimet ja valot [371](#)
Lepotila, katso Auton käyttötila [48](#)
Leveys, auto [390](#)
Liike-energian talteenotto, katso Energian talteenotto [125](#)
Liike-energian talteenotto, mukautuva [325](#)
Liikennetiedotukset, katso Navigointi-, viihde- ja viestintätoimintojen käyttöohjekirja [6](#)
Liikennevalojen tunnistaminen [244](#)
Liikennevalojen tunnistus [244](#)
Liikkeellelähden valvonta [262](#)
Liikkeelle lähteminen, katso Liikkeellelähtöavustin [217](#)
Liikkeellelähtöavustin [217](#)
Liikkeellelähtöavustin, katso Dynaaminen ajovakauden valvonta [215](#)
Liikkeellelähtö, katso Liikkeellelähtöavustin [217](#)
Liitäntä, sähkölaitteet, katso Pistorasiat [293](#)
Lisäkäyttöohjeet [7](#)
Lisäohjeita [6](#)
Lisävarusteet ja osat [9](#)
Lisävarusteet, katso Auton varusteet [8](#)
Liukas tienpinta, katso Ulkolämpötila [158](#)
Liukkaus, katso Ulkolämpötila [158](#)
Live Vehicle [145](#)
Lokerot ovissa [300](#)
Luettelo, mittaristo, katso Valintaluettelot [155](#)
Luistonesto, katso Dynaaminen ajovakauden valvonta [215](#)
Lukitseminen, katso Avaaminen ja sulkeminen [80](#)
Lukituksen avaaminen, asetukset [98](#)
Lukituksen avaaminen, katso Avaaminen ja sulkeminen [80](#)
Lukituksen avaus, automaattinen [99](#)
Lukitus, asetukset [98](#)
Lukitus, automaattinen [99](#)
Lukitus, pyörän pultit [360](#)
lukkiutumattomat jarrut [215](#)
Lukko, ovet ja ikkunat [124](#)
Lumiketjut [350](#)
Lähhävaloautomaatiikka, katso Kaukovaloavustin [171](#)
Lähhävalot, käyttö [167](#)
Lähtöaika, pysäköinti-ilmastointi [290](#)
Lähtösuunnitelma, katso Pysäköinti-ilmastointi [289](#)
Lämmitysasetukset, katso Istuimien ja käsinojien lämmitys [286](#)
Lämpötila, ilmastointiautomaatiikka [282](#)
Lämpötilanäyttö, katso Ulkolämpötila [158](#)
Läpialojosyvyys, vesi [312](#)
- ## M
- Maalipinta, auton hoito [385](#)
Maastoajo [310](#)
Mahdolliset eleet, eleohjaus [65](#)
Manuaalinen käyttö [285](#)
Manuaalinen säätö, puhallusteho [284](#)
Materiaalien uudelleenkäyttö, korkeajänniteakku [340](#)
Matkamittari, katso Ajotiedot [159](#)
Matkapuhelin, lue lisää navigointi-, viihde- ja viestintätoimintojen ohjekirjasta [6](#)
Matkatavaratila, katso Tavaratila [303](#)
Matkaviestintälaitteet autossa [312](#)
Mattamaalipinta, hoito [385](#)
Matto, hoito [387](#)
Meikkipeili [293](#)
Mekaaninen avain [82](#)
Merkintätoiminta, äänimerkki [38](#)
Merkintä, latauskaapeli [332](#)

Merkintä, suositellut renkaat [345](#)
 Merkkivalo, etumatkustajan turvatyyny [179](#)
 Merkkivalot [147](#)
 Mikrosuodatin, katso Sisäilmansuodatin [289](#)
 Mitat [390](#)
 Mittaristo [144](#)
 Mittariston valaistus [173](#)
 Mittariston valintaluettelo [155](#)
 Mittarit, katso Mittaristo [144](#)
 Mittayksiköt, asettaminen [163](#)
 Mobiililaitteiden yhdistäminen autoon [66](#)
 Mobile Service, katso BMW onnettomuuspalvelu [375](#)
 Mobile Service, katso BMW vikatilannepalvelu [374](#)
 Mobility System, katso Renkaanpaikkasarsja [346](#)
 Mode-2-latauskaapeli [332](#)
 Mode-2-lataus, katso Auton lataaminen [330](#)
 Mode-3-latauskaapeli [332](#)
 Mode-4-latauskaapeli, katso DC-latauskaapeli [332](#)
 MODE-painike, katso Nopeudensäätöjärjestelmät [222](#)
 Monitoimikaukosäädin [291](#)
 Monitoimikoukku [304](#)
 Monitoiminäyttö [56](#)
 Monitoiminäyttö, kirkkaus [56](#)
 Monitoiminäyttö, ponnahdusikkuna [54](#)
 Monitoimiohjauspyörä, painikkeet [38](#)
 Moottorin joutokäynti ajossa, katso Vapaa rullaaminen [326](#)
 Moottorin jäähdytysaine [365](#)
 Moottorin käynnistys, katso Käynnistysapu [379](#)
 Moottorin käynnistäminen Key Cardilla [92](#)
 Moottorin ääni [278](#)
 Moottorin ääni, keinotekoinen, katso Jalankulkijaa varoittava ääni [127](#)
 Moottoritehoa alennettu [155](#)
 Moottoritila, katso Konepelti [364](#)
 MP3-soitin, katso Navigointi-, viihde- ja viestintätoimintojen käyttöohjekirja [6](#)
 Muistitoiminto [115](#)
 Mukautuva liike-energian talteenotto [325](#)
 Mukautuvat valotoiminnot [169](#)

Mukautuva valokuvio [170](#)
 Mukiteline, edessä [301](#)
 Mukiteline, takana [301](#)
 Multimedia, lue lisää navigointi-, viihde- ja viestintätoimintojen ohjekirjasta [6](#)
 Muovi, hoito [387](#)
 Muoviosat, hoito [387](#)
 Musiikkikappale, eleohjaus [65](#)
 Muuntuva ohjaus, katso Nelipyöräaktiiviohjaus [217](#)
 Muutokset, tekniset, katso Oman turvallisuustesi vuoksi [9](#)
 My Modes [133](#)
 Määränpään syöttö, katso Navigointi-, viihde- ja viestintätoimintojen käyttöohjekirja [6](#)
 Määräystenmukainen käyttö [9](#)

N

Nahkapintojen hoito [385](#)
 Nailonvaijeri hinausta varten [381](#)
 Navigointi, katso Navigointi-, viihde- ja viestintätoimintojen käyttöohjekirja [6](#)
 Nelipyöräaktiiviohjaus [217](#)
 Neliveto, katso xDrive [217](#)
 Neutraali puhdistusaine, katso Kevytmetallivanteet, hoito [386](#)
 Niskatuet, edessä, katso Pääntuet, edessä [111](#)
 Niskatuet, takana, katso Pääntuet, takana [111](#)
 Nollaaminen, auton tiedot [74](#)
 Nollaaminen, rengaspainevalvonta [353](#)
 Nollaus, ajoneuvon asetukset [74](#)
 Nollaus, rengaspainevalvonta [353](#)
 No Passing Information, katso Speed Limit Info ja ohituskieltonäyttö [219](#)
 Nopeuden hidastuminen ja energian talteenotto [131](#)
 Nopeuden sovittaminen reitin mukaan [243](#)
 Nopeudensäätöjärjestelmät [222](#)
 Nopeusrajoitin, manuaalinen, katso Nopeudensäätöjärjestelmät [222](#)
 Nopeusrajoituksen näyttö, katso Speed Limit Info [219](#)
 Nopeusrajoitusnäyttö, katso Speed Limit Info [219](#)
 Nopeusvaroitus [219](#)

Nykyinen ajotilanne [163](#)
Näyttö- ja käyttökonsepti, katso BMW iDrive [52](#)
Näyttöjen valaistus, katso Mittariston valaistus [173](#)
Näyttö, katso BMW Curved Display [55](#)
Näyttö, katso Monitoiminäyttö [56](#)
Näyttö, lataustila, latausliitännän merkkivalo [336](#)
Näyttö, nykyinen ajotilanne [163](#)
Näyttö tuulilasissa, katso Head-Up-näyttö [146](#)
Näytön keskialueet, mittaristo [158](#)
Näytöt [144](#)

O

OBD, katso Onboard-diagnostiikka [368](#)
OFF-näyttö, mittaristo, katso Käyttövalmius ja ajovalmius [156](#)
Ohituskieltonäyttö [219](#)
Ohjaus, katso Nelipyöräaktiiviohjaus [217](#)
Ohjauspylvään säätö [114](#)
Ohjauspyörän asento, tallentaminen, katso Muistitoiminto [115](#)
Ohjauspyörän lämmitys [115](#)
Ohjauspyörän painikkeet [38](#)
Ohjauspyörä, painikkeet [38](#)
Ohjauspyörä, säätö [114](#)
Ohjaustehostus, katso Servotronic [217](#)
Ohjelmiston päivitys, katso Remote Software Upgrade [69](#)
Ohjelmistoversio, katso Remote Software Upgrade [69](#)
Oikeanpuoleinen liikenne, valojen säätö [173](#)
Oman turvallisuutesi vuoksi [9](#)
Omapaino [391](#)
Omat asetukset [73](#)
Onboard-diagnostiikka [368](#)
Onnettomuuden ehkäisy, katso Active Protection [212](#)
Onnettomuus [379](#)
Osamatkaimittari, katso Ajotiedot [159](#)
Osat ja lisävarusteet [9](#)
Osien vaihto [370](#)

Osoitteen syöttäminen, navigointi, katso Navigointi-, viihde- ja viestintätoimintojen käyttöohjekirja [6](#)
Oven avautumiskulma [257](#)
Ovenkahvojen valaistus, katso Sisääntulovalot [168](#)
Ovien lukituksen avaus manuaalisesti, katso Mekaaninen avain [82](#)
Ovien Soft-Close-sulkemisavustin, ovet [97](#)
Ovi, toimintahäiriö [38](#)

P

Paikallinen aika, katso kellonaika [161](#)
Paine, renkaat [341](#)
Painevaroitus, katso Rengaspainevalvonta [351](#)
Painevaroitus, katso Rengasrikkonäyttö, rengaspainevaroitus, katso Rengasrikkonäyttö [356](#)
Painike AUTO H, katso Automatic Hold [137](#)
Painike, keskuslukitus [96](#)
Painike SOS, katso Lakisääteinen hätäpuhelu [376](#)
Painike SOS, katso Älykäs hätäpuhelu [377](#)
Painike, start-stop [127](#)
Painot [391](#)
Pakkaaminen, kuorma [303](#)
Pakkasneste, katso Pesuneste [365](#)
Pakkassuoja, katso Pesuneste [365](#)
Palonsammutin [378](#)
Panoraamasikatto, katso lasikatto [105](#)
Panoraamanäkymä [255](#)
Panorama View, katso Panoraamanäkymä [255](#)
Pariston vaihtaminen, auton avain [81](#)
Park Distance Control [258](#)
Parking Assistant, katso Pysäköintiavustajajärjestelmä [248](#)
Parking Assistant Plus, katso Pysäköintiavustajajärjestelmä [248](#)
Parking Assistant Professional, katso Pysäköintiavustajajärjestelmä [248](#)
PDC, katso Park Distance Control [258](#)
Peilin asennon tallentaminen, katso Muistitoiminto [115](#)
Peilin pysäköintiautomaatiikka, ulkopeli [114](#)

- Pelastusväylän automaattinen muodostaminen [246](#)
- Performance Control [278](#)
- Personal Mode -ajotila, katso My Modes [133](#)
- Personal Mode, katso My Modes [133](#)
- Perusasetus, katso Rengasrikkönäyttö [357](#)
- Peruutusavustin [273](#)
- Peruutuskamera [253](#)
- Perävalon vaihto, katso Polttimot ja valot [371](#)
- Perävaunuavustin [318](#)
- Perävaunun heittelehtiminen, katso Perävaunun vakaudenvalvonta [320](#)
- Perävaunun vakaudenvalvonta [320](#)
- Perävaunun vetäminen [316](#)
- Perävaunun vetäminen, aktivointi [320](#)
- Perävaunun vetäminen, tekniset tiedot [392](#)
- Perävaunupainot [392](#)
- Peräänajon ehkäisytointi [201](#)
- Peräänajovaroitin [201](#)
- Peräänajovaroitus, katso Etutörmäysvaroitukset [182](#)
- Pesu, auto [383](#)
- Pesukoneet, automaattiset [383](#)
- Pesuneste [365](#)
- Pesusuuttimet, ikkunat [141](#)
- Pienin kääntöympyrä, auto [390](#)
- Pienoisohjelmat, iDrive [53](#)
- pienoisohjelmat, mittaristo, katso Näytön keskilueet [158](#)
- Pikalatauskaapeli, katso Mode-3-latauskaapeli [332](#)
- Pikavalinnat, iDrive [55](#)
- Pinnoitetut renkaat [345](#)
- Pintalämmityksen suuntaus [286](#)
- Pistorasiat, sähkölaitteet [293](#)
- Pitkät seisonta-ajat, korkeajänniteakku [339](#)
- Pituus, auto [390](#)
- Poistaminen, henkilökohtaiset tiedot [73](#)
- Polttimoiden vaihto, katso Polttimot ja valot [371](#)
- Ponnahdusikkuna, monitoiminäyttö [54](#)
- PostCrash – iBrake [212](#)
- Professional-peruutusavustin [273](#)
- Professional-pysäköintiavustin [264](#)
- Profiiliin vähimmäissyvyys, renkaat [343](#)
- Puhallusteho, ilmastointiautomaatiikka [284](#)
- Puhdistus, Head-Up-näyttö [386](#)
- Puhdistusneste, katso Pesuneste [365](#)
- Puhdistus, näytöt, monitorit [386](#)
- Puheen tunnistus [60](#)
- Puhelin, lue lisää navigointi-, viihde- ja viestintätoimintojen ohjekirjasta [6](#)
- Puhelin, valintaluettelo mittaristossa [155](#)
- Puhelu, eleohjaus [65](#)
- Puheohjaus [60](#)
- Puheohjaus, eleohjaus [65](#)
- Puheohjausjärjestelmä [60](#)
- Puheohjaus, katso BMW Intelligent Personal Assistant [60](#)
- Puoliautomaattinen kameraperspektiivi [253](#)
- Purkkiteline, edessä, katso Mukiteline, edessä [301](#)
- Purkkiteline, takana, katso Mukiteline, takana [301](#)
- Puu, hoito [386](#)
- Puuosat, hoito [386](#)
- Pysähdyksiinjarrutusavustin [205](#)
- Pysäköidyn auton kondenssivesi [313](#)
- Pysäköinnin apulinjat, peruutuskamera [251](#)
- Pysäköintiavustimen tietojen näyttäminen, katso Assisted View [160](#)
- Pysäköintiavustin [264](#)
- Pysäköintiavustinjärjestelmät [248](#)
- Pysäköintietäisyyden valvonta, katso Park Distance Control [258](#)
- Pysäköinti-ilmastointi [289](#)
- Pysäköinti käyttämällä Automatic Holdia [137](#)
- Pysäköintiliikkeen avustin, katso Siirtoavustin [269](#)
- Pysäköintinäyttö, eleohjaus [65](#)
- Pysäköintipalvelutila [98](#)
- Pysäköintisalpa, avaaminen elektronisesti [130](#)
- Pysäköintivalot [168](#)
- Pyyhintäneste, katso Pesuneste [365](#)
- Pyyhkimet, katso Lasinpesimet [139](#)
- Pyyhkimien yläasento [142](#)
- Pyyhkimien yläasento, pyyhkimet [142](#)
- Pyörien lukkopultit [360](#)
- Pyörien vaihto [344](#)
- Päivitykset toimituspäiväyksen jälkeen [8](#)
- Päivämäärä [161](#)
- Päivän asettaminen, katso Päivämäärä [161](#)
- Päällystämättömät tiet [310](#)

Pääntuet, edessä [111](#)
Pääntuet ja istuimet [106](#)
Pääntuet, takana [111](#)
Pääturvatyyny [177](#)

R

Radio, katso Navigointi-, viihde- ja viestintätoimintojen käyttöohjekirja [6](#)
Raskas kuorma, pakkaaminen [303](#)
READY-näyttö, mittaristo, katso Käyttövalmius ja ajovalmius [156](#)
Reisituki [108](#)
Reitti- ja risteysavustin, katso Liikennevalojen tunnistus [244](#)
Reitti- ja risteysavustin, katso Nopeuden sovitaminen reitin mukaan [243](#)
Reitti, navigointi, katso Navigointi-, viihde- ja viestintätoimintojen käyttöohjekirja [6](#)
Remote Services, sovellus, katso Navigointi-, viihde- ja viestintätoimintojen käyttöohjekirja [6](#)
Remote Software Upgrade [69](#)
Rengasetukset [352](#)
Rengasmerkit, suositus [345](#)
Rengaspaine [341](#)
Rengaspainevalvonta [351](#)
Rengaspainevalvonta, katso Rengaspainevalvonta [351](#)
Rengaspainevalvonta, katso Rengasrikkonäyttö [356](#)
Rengaspainevalvonta, nollaaminen [353](#)
Rengaspainevalvonta, nollaus [353](#)
Rengasrikko, ajon jatkaminen, katso Rengaspainevalvonta [351](#)
Rengasrikko, ajon jatkaminen, katso Rengasrikkonäyttö [356](#)
Rengasrikko, katso Rengaspainevalvonta [351](#)
Rengasrikko, katso Rengasrikkonäyttö [356](#)
Rengasrikko, korjaaminen [346](#)
Rengasrikkonäyttö [356](#)
Rengasrikko, renkaan vaihto [358](#)
Rengasrikon varoitusvalo, katso Rengaspainevalvonta [354](#)
Rengasrikon varoitusvalo, katso Rengasrikkonäyttö [357](#)

Rengasvauriot [343](#)
Renkaan ikä [344](#)
Renkaan kulutuspinna [343](#)
Renkaanpaikkauseine, katso Renkaanpaikkauseine [346](#)
Renkaanpaikkauseine [346](#)
Renkaanpaikkauseine [346](#)
Renkaan täyttöpaine [341](#)
Renkaan vaihto [358](#)
Renkaat ja vanteet [341](#)
Renkaat ja vanteet, vaihto [344](#)
Renkaiden paineentarkastus, katso Rengaspainevalvonta [351](#)
Restricted Driving, katso BMW Digital Key [94](#)
Risteysavustin, katso Liikennevalojen tunnistus [244](#)
Risteysvaroitus, katso Etutörmäysvaroitus [182](#)
Risteävä liikenne, varoitus [206](#)
Ristiselän hieronta, katso Istuinhieronta [108](#)
Ristiseläntuki [108](#)
RTTI, katso Navigointi-, viihde- ja viestintätoimintojen käyttöohjekirja [6](#)
Rullaus joutokäynnillä, katso Vapaa rullaaminen [326](#)
Ruuhka-avustin, Assisted Driving Plus, katso Nopeudensääntöjärjestelmät [222](#)
Ruuvitalta, katso Auton työkalut [370](#)

Š

Saattovalot, kytkeminen päälle [168](#)
Saattovalotoiminto [168](#)
Sadetunnistin [140](#)
Safe Share -toiminto, katso BMW Digital Key [94](#)
Sanojen vastaavuusperiaate, katso Syötettyjen tietojen vertailu [54](#)
Seamless-moduulinvaihto, katso Etäkäyttö [273](#)
Seisonta-aika, auto [339](#)
Seisontajarru [135](#)
Seisontajarru, katso Seisontajarru [135](#)
Seisontavalot [167](#)
Selkänöja, istuimet [106](#)
Selkänöjan kaltevuus [107](#)
Selkänöjan leveydensäätö [108](#)

- Services, ConnectedDrive, lue lisää navigointi-, viihde- ja viestintätoimintojen ohjekirjasta [6](#)
- Servotronic [217](#)
- SET-painike, katso Nopeudensäättöjärjestelmät [222](#)
- Signaalit lukitusta avattaessa, katso Kuittaus-signaalit [99](#)
- Siirtoavustin [269](#)
- Sijoituspaikka, latauskaapeli [333](#)
- Silmukat, katso Kuormansidontalenkit tavaratila-
lassa [304](#)
- Silmukka hinausta varten [381](#)
- Sisäilmakierto [284](#)
- Sisäilman laatu [288](#)
- Sisäilmansuodatin [289](#)
- Sisäkiertosuodatin, katso Sisäilmansuodatin [289](#)
- Sisätaustapeili [114](#)
- Sisätaustapeili, automaattinen himmennys [114](#)
- Sisätilakamera [296](#)
- Sisätilan varusteet [291](#)
- Sisätilavalvonta [101](#)
- Sisävalo, lukittu auto [168](#)
- Sisävalot [173](#)
- Sisäänajo [310](#)
- Sisääntulovalot [168](#)
- Sivunäkymä [254](#)
- Sivusuuntainen pysäköintietäisyyden valvonta [253](#)
- Sivuturvatyynyt [176](#)
- Sivutörmäyssuoja, katso Sivusuuntainen pysäköintietäisyyden valvonta [253](#)
- Sivutörmäysvaroitus [200](#)
- Sivuvilkut, valojen vaihto, katso Polttimet ja valot [371](#)
- Snapshot-kamera, katso Sisätilakamera [296](#)
- Software Upgrade, katso Remote Software Upgrade [69](#)
- SOS-painike, katso Lakisääteinen hätäpuhelu [376](#)
- SOS-painike, katso Älykäs hätäpuhelu [377](#)
- Sovellukset, katso Navigointi-, viihde- ja viestintätoimintojen käyttöohjekirja [6](#)
- Speed Limit Assist [241](#)
- Speed Limit Device, nopeusrajoitin, katso Nopeudensäättöjärjestelmät [222](#)
- Speed Limit Info [219](#)
- Speed Limit Info ennakkoinnilla [221](#)
- Sport Mode -ajotila, katso My Modes [133](#)
- Sport Mode, katso My Modes [133](#)
- Sport-näytöt [164](#)
- SPORT PLUS -asetus, katso Paremman ajodynamiikan asetus [216](#)
- Start-stop-painike [127](#)
- Sulakkeet [372](#)
- Sulattaminen [285](#)
- Sulkeminen Key Cardilla [92](#)
- Sulkeminen älypuhelimella, katso BMW Digital Key [94](#)
- Suodatin, katso Sisäilmansuodatin [289](#)
- Suoravalintapainikkeet, katso Pikavalinnat [55](#)
- Suoritettu huolto, katso Huoltohistoria [165](#)
- Suosittelut rengasmerkit [345](#)
- Suunnannäyttö, katso Vilkut [138](#)
- Suurin jäähdytysteho [283](#)
- Suuttimet, katso Tuuletus [288](#)
- Symbolit ja kuvaukset [7](#)
- SYNC-tila, ilmastointiautomaatiikka [285](#)
- Syötettyjen tietojen vertailu [54](#)
- Sähköllä ajaminen, katso Ajaminen yksityiskohtaisesti [131](#)
- Sähköllä ajaminen, katso BMW eDRIVE [125](#)
- Sähköposti, katso Navigointi-, viihde- ja viestintätoimintojen käyttöohjekirja [6](#)
- Sähkötoimiset lasinnostimet [102](#)
- Säiliö, lasinpesuneste [365](#)
- Säilytys, katso Auton seisonta-aika [339](#)
- Säilytystilat [300](#)
- Säädöt, istuimet ja pääntuet [106](#)
- Säädöt, ohjauspyörä [114](#)
- Säätöjärjestelmät, ajovakaus [215](#)

T

- Taakkateline, katso Kattotelineet [313](#)
- Taipumakulma, perävaunuavustin [318](#)
- Takalasin lämmitys [286](#)
- Takalasinpyyhin, käyttö [141](#)
- Takaluukku, avaaminen häiriötilanteessa [92](#)
- Takaluukku, avaaminen ja sulkeminen koskettamatta [91](#)

- Takaluukku, kosketukseton avaaminen ja sulkeminen [91](#)
- Takapyöräohjaus, katso Nelipyöräaktiiviohjaus [217](#)
- Takaselkänojat, kääntäminen [306](#)
- Takasumuvalo [172](#)
- Takasumuvalot, vaihto, katso Polttimet ja valot [371](#)
- Takatelineet [314](#)
- Takatilän ilmastointiautomaatiikka [279](#)
- Takatilän ilmastointiautomaatiikka, hallintalaitteiden lukitseminen [281](#)
- Takavallo, vaihto, katso Polttimet ja valot [371](#)
- Takuu [9](#)
- Tallennusväline, katso Auton tiedot ja Tietosuoja [10](#)
- Taloudellinen rullaus, katso Nykyinen ajotilanne [163](#)
- Taloudellisuusavustin, Efficient Mode [327](#)
- Talvirenkaat [345](#)
- Talvirenkaat, kulutuspinna [343](#)
- Talvisäilytys, katso Auton seisonta-aika [339](#)
- Tanko hinausta varten [381](#)
- Taukosuositus, katso Vireystila-avustin [213](#)
- Taustapeili, sisä [114](#)
- Taustapeili, ulko [113](#)
- Tavarat [303](#)
- Tavaratila [303](#)
- Tavaratilan avaaminen häiriötilanteessa [92](#)
- Tavaratilan kuormaaminen, katso Kuorman pakkaaminen [303](#)
- Tavaratilan peite, katso Tavaratilan peite, käännettävä [307](#)
- Tavaratilan peite, käännettävä [307](#)
- Tavaratilan turvaverkko [308](#)
- Tavaratila, suurentaminen [306](#)
- Tehdasasetukset, katso Auton tiedot, nollaminen [74](#)
- Tehomittari, katso Tehonäyttö [155](#)
- Tehonäyttö, katso Sport-näytöt [164](#)
- Tehonäyttö, mittaristo [155](#)
- Tekniset muutokset, katso Oman turvallisuutesi vuoksi [9](#)
- Tekniset tiedot [390](#)
- Tekstiviesti, katso Tekstiviestit, katso Navigointi-, viihde- ja viestintätoimintojen käyttöohjekirja [6](#)
- Teleservices, katso Navigointi-, viihde- ja viestintätoimintojen käyttöohjekirja [6](#)
- Teline juomille, edessä, katso Mukiteline, edessä [301](#)
- Teline juomille, takana, katso Mukiteline, takana [301](#)
- Teline katolle, katso Kattotelineet [313](#)
- Tiedot, katso Henkilökohtaiset tiedot, poistaminen [73](#)
- Tiedot, tekniset [390](#)
- Tiepalvelu, katso BMW onnettomuuspalvelu [375](#)
- Tiepalvelu, katso BMW vikatilannepalvelu [374](#)
- Tietojen syöttäminen, iDrive [54](#)
- Tietosuoja, asetukset [73](#)
- Tiivisteaine, katso Renkaanpaikkaussarja [346](#)
- Tila, auto [163](#)
- Tilan ohjausnäyttö, renkaat [353](#)
- Tilapäisvarapyörä, katso Varapyörä [362](#)
- Tilatiedot, iDrive [53](#)
- Toimintahäiriö, auton avain [84](#)
- Toimintamallien automatisointi, BMW Intelligent Personal Assistant [64](#)
- Toimintasäde [157](#)
- Toimintasäde, lisääminen [324](#)
- Toimintasäde sähköllä [157](#)
- Toimintasäteen kehityssuunta [162](#)
- Toimintasäteeen vaikuttaminen, katso Toimintasäteen kehityssuunta [162](#)
- Touchpad, monitoimisäädin [58](#)
- Travel & Comfort -järjestelmä [294](#)
- Tulva, läpi ajaminen [312](#)
- Tunkin kiinnityspisteet [361](#)
- Tunnelmavalaisuus [174](#)
- Tunnistimet, ylläpito [387](#)
- Tunnit, katso Kellonaika [161](#)
- Turistitoiminto, katso Oikean-/vasemmanpuoleinen liikenne [173](#)
- Turvaistuimet lapsille, katso Lasten turvallinen kuljettaminen [117](#)
- Turvaistuiemien asennus [118](#)
- Turvajärjestelmät, katso Törmäyksestä varoitavat järjestelmät [181](#)

Turvakytkin, lasit [104](#)
 Turvallinen istuminen [106](#)
 Turvallinen jarruttaminen [312](#)
 Turvallinen paikka lapsille [117](#)
 Turvallisuus ja varoittaminen, katso Törmäyksestä varoitavat järjestelmät [181](#)
 Turvallisuuskonsepti, katso Active Protection [212](#)
 Turvallisuus, korkeajännitejärjestelmä [22](#)
 Turvallisuus, lapset [117](#)
 Turvatoiminto, ikkunat, katso Väliinjäämisuoja [104](#)
 Turvatyynyjen kytkin, katso Etumatkustajan turvatyynyn avainkytkin [178](#)
 Turvatyynyt [176](#)
 Turvatyynyt, merkki-/varoitusvalo [178](#)
 Turvarusteet, katso Turvatyynyt [176](#)
 Turvaverkko [308](#)
 Turvavyömuistutus [110](#)
 Turvavyöt [109](#)
 Turvavyöt, hoito [387](#)
 Turvavyövaroitus [110](#)
 Tutkatunnistimet, katso Auton tunnistimet [43](#)
 Tuulettimet, katso Puhallusteho [284](#)
 Tuuletus [288](#)
 Tuuletus, katso Pysäköinti-ilmastointi [289](#)
 Tuuletussuuttimet, katso Tuuletus [288](#)
 Tuulilasi, Climate Comfort [311](#)
 Tuulilasinpesimet, katso Lasinpesimet [139](#)
 Tuulilasin pesusuuttimet [141](#)
 Tuulilasi, sulatus [285](#)
 Työkalut [370](#)
 Työt, korkeajännitejärjestelmä [22](#)
 Täyttöpaine, renkaat [341](#)
 Täyttöpainevaroitus, katso Rengaspainevalvonta [351](#)
 Tölkkiteline, edessä, katso Mukiteline, edessä [301](#)
 Tölkkiteline, takana, katso Mukiteline, takana [301](#)
 Törmäyksestä varoitavat järjestelmät [181](#)
 Törmäysvaara autosta poistuttaessa [191](#)
 Törmäysvaarasta varoitavat järjestelmät [181](#)

U

UCC, katso Liikennevalojen tunnistus [244](#)
 Ulkolämpötila [158](#)
 Ulkopeiliin varoitusvalot, katso Kaistanvaihdon varoitusjärjestelmä [197](#)
 Ulkopeiliin varoitusvalot, katso Varoitus risteävästä liikenteestä [206](#)
 Ulkopeili, peilin pysäköintiautomatiikka [114](#)
 Ulkopeilit [113](#)
 Ulkopeilit, automaattinen himmennys [114](#)
 Ulkopeili, toimintahäiriö [113](#)
 Ulkopuolen valot, lukittu auto [168](#)
 Ulosmenovaroitus [191](#)
 Ulosmenovaroitus, katso Ulosmenovaroitus [191](#)
 Ultraäänitunnistimet, katso Auton tunnistimet [43](#)
 Upgrade, katso Remote Software Upgrade [69](#)
 Urban Cruise Control, katso Liikennevalojen tunnistus [244](#)
 USB-liitäntä, sijainti autossa [294](#)
 Uudelleenkäyttö, katso Kierrätys [368](#)
 Uusiminen, renkaat ja vanteet [344](#)

V

Vaatekoukut [302](#)
 Vaihdealue B [129](#)
 Vaihdealue, katso Valitsinvivun asennot [128](#)
 Vaihtaminen osat [370](#)
 Vaihtaminen, renkaat ja vanteet [344](#)
 Vaihto kauko- ja lähivalojen välillä, katso Kaukovaloavustin [171](#)
 Vaihtokoodi kaukosäättimeen [292](#)
 Vaihto, pyyhinsulat [370](#)
 Vaihtopyörä, katso Varapyörä [362](#)
 Vaihto, renkaat ja vanteet [344](#)
 Vaijeri hinausta varten [381](#)
 Vakiolataaminen, katso Auton lataaminen [330](#)
 Vakiolatauskaapeli [332](#)
 Vakionopeudensäädin, vakionopeussäätö, katso Nopeudensäätöjärjestelmät [222](#)
 Vakionopeussäädin, katso Nopeudensäätöjärjestelmät [222](#)
 Vakiovarusteet, katso Auton varusteet [8](#)

- Valaistus [166](#)
Valaistus, kaiuttimet [175](#)
Valet parking mode [98](#)
Valikoiden käyttö, katso BMW iDrive [52](#)
Valitsinvivun asento [128](#)
Valitsinvivun asento B, katso vaihdealue B [129](#)
Valmistenumero, katso Auton valmistenumero [19](#)
Valodiodien vaihto, katso Polttimet ja valot [371](#)
Valokytkimet [166](#)
Valomatto, katso Welcome Light Carpet [168](#)
Valot [166](#)
Valot, hoito [384](#)
Vanteet ja renkaat [341](#)
Vapaa rullaaminen [326](#)
Varapyörä [362](#)
Vararengas, katso Varapyörä [362](#)
Varashälytyn [100](#)
Varastointi, renkaat [346](#)
Varustilan näyttö, korkeajänniteakku [162](#)
Varustilan näyttö, korkeajänniteakku [162](#)
Varkaudenesto, katso Pyörien lukkopulit [360](#)
Varmistusvaijerin kiinnityssilmukka, perävauunun vetäminen [322](#)
Varoitukset, katso Keskusvalvonta [154](#)
Varoitus autosta poistuttaessa [191](#)
Varoitus jäädä, katso Ulkolämpötila [158](#)
Varoituskolmio [374](#)
Varoitus ovien avauksen yhteydessä, katso Ulosmenovaroitus [191](#)
Varoitus risteävästä liikenteestä [206](#)
Varoitustoiminto, peräänajo [201](#)
Varoitustoiminto vastaan tulevan liikenteen kohdalla, katso Etutörmäysvaroitus [182](#)
Varoitusvalot [147](#)
Varoitusvalot ulkopeilissä, katso Kaistanvaihdon varoitusjärjestelmä [197](#)
Varoitusvalot ulkopeilissä, katso Varoitus risteävästä liikenteestä [206](#)
Varusteet, sisätila [291](#)
Vasemmanpuoleinen liikenne, valojen säätö [173](#)
Vauriot, renkaat [343](#)
Veden läpi ajaminen [312](#)
Welcome Light Carpet, katso Sisääntulovalot [168](#)
Verhoilukankaiden hoito [385](#)
Verkkosivu, katso Internet [7](#)
Vesi, katso Pysäköidyn auton kondenssivesi [313](#)
Vesikosketus, korkeajännitejärjestelmä [22](#)
Vesiliirto [312](#)
Vetokoukku, kuulapää, sähköisesti kääntävä [321](#)
Vetokoukun näkyvä [255](#)
Vetosilmukka, katso Hinaussilmukka [381](#)
Vettä tiellä [312](#)
Video, lue lisää navigointi-, viihde- ja viestintätoimintojen ohjekirjasta [6](#)
Videotallennus, katso BMW Drive Recorder [209](#)
Vierasprofiili, katso BMW-tunnus [74](#)
Viestintä, lue lisää navigointi-, viihde- ja viestintätoimintojen ohjekirjasta [6](#)
Viihde, lue lisää navigointi-, viihde- ja viestintätoimintojen ohjekirjasta [6](#)
Viihde, valintaluettelo mittaristossa [155](#)
Viimeinen huolto, katso Huoltohistoria [165](#)
Vikatilanne, apu [374](#)
Vilkut, kaukovalot, kaukovalovilkku [138](#)
Vilkut, merkkivalot [151](#)
VIN, katso Auton valmistenumero [19](#)
Vireystila-avustin [213](#)
Virheellisen ajon varoitus [204](#)
Virheilmoitukset, katso Keskusvalvonta [154](#)
Virta-avain, katso Auton avain [80](#)
Virtakatkos [372](#)
Vuorokauden aika, katso kellonaika [161](#)
Vyöt, katso Turvavyöt [109](#)
Väistämisavustin, katso Etutörmäysvaroitus [182](#)
Väliinjäämisuoja, ikkunat [104](#)
Välit, katso Huoltotarve [164](#)
Väsymyksen tunnistin, katso Vireystila-avustin [213](#)
Vääntömomenttinäytöt, katso Sport-näytöt [164](#)
Väärä hälytys, katso Aiheeton hälytys, estäminen [101](#)
Väärään suuntaan ajamisen varoitustoiminto, katso Virheellisen ajon varoitus [204](#)
xDrive [217](#)

Y

Yhdistelmäkytkin, katso Lasinpesimet [139](#)
Yhdistelmäkytkin, katso Viikot [138](#)
Yhdistäminen, mobiililaitteet [66](#)
Yhteystiedot, katso Navigointi-, viihde- ja viestintätoimintojen käyttöohjekirja [6](#)
Yksiköt, katso Mittayksiköt, asettaminen [163](#)
Yksilöllinen ilmansuuntaus [285](#)
Yksilölliset asetukset, katso BMW-tunnus [74](#)
Yleiset ajo-ohjeet [311](#)
Ylläpito, Head-Up-näyttö [386](#)
Yläkiinnitysvyö, Top Tether [121](#)
Ympärivuotiset renkaat, katso Talvirenkaat [345](#)

Ä

Älykäs hätäpuhelu [377](#)
Älypuhelimien lataus, katso Langaton latausalausta [295](#)
Älypuhelin, käyttäminen puheohjauksella [63](#)
Älypuhelin, lue lisää navigointi-, viihde- ja viestintätoimintojen ohjekirjasta [6](#)
Älypuhelimien latauskotelo, katso Wireless Charging -latauslokero [295](#)
Älypuhelimien Wireless Charging -latauslokero [295](#)
Äänensävy, katso Navigointi-, viihde- ja viestintätoimintojen käyttöohjekirja [6](#)
Äänentoisto, katso Navigointi-, viihde- ja viestintätoimintojen käyttöohjekirja [6](#)
Äänenvoimakkuus, eleohjaus [65](#)
Äänimerkki [38](#)



01405A5ED15 fi

BMW DRIVER'S GUIDE APP.

AJONEUVON TIEDOT DIGITAALISESSA MUODOSSA.

BMW Driver's Guide -sovelluksesta saat tietoa autosi varusteista. Siinä on myös muita sisältöjä ja toimintoja:

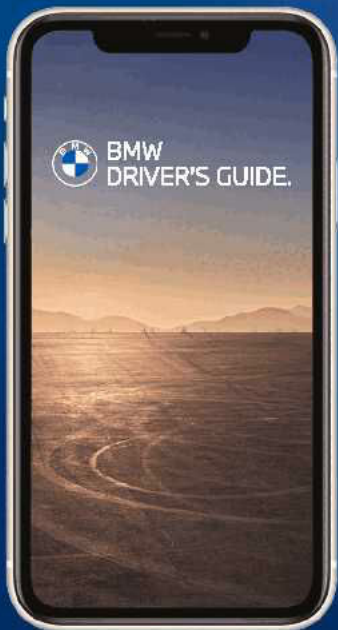

Kaikki tiedot navigointi-, viihde- ja viestintätoiminnoista

Aidon näköiset animaatiot ajoneuvon eri toiminnoista

Hakusanahaku

360° View: Tutustu interaktiivisesti auton sisä- ja ulkotiloihin

Smart Scan -toiminto Apple iPhoneille: Auton painikkeiden symbolien ja tekstien tunnistus

Käytettävissä yli 30 kielellä

Käytettävissä latauksen jälkeen offline-tilassa



01405A5ED15 fi

