



MODEL X

2021 +

OMISTAJAN KÄSIKIRJA



Ohjelmistoversio: 2023.6

Europe

OMISTAJAN KÄSIKIRJA

Saat autoasi koskevat uusimmat ja ajantasaisimmat tiedot tarkastelemalla omistajan käsikirjaa auton kosketusnäytöstä valitsemalla **Hallintalaitteet > Huolto > Käsikirja**. Tiedot on räätälöity omaa ajoneuvoasi varten, ja ne vaihtelevat ostettujen toimintojen, ajoneuvon kokoonpanon, markkina-alueen ja ohjelmistoversion mukaan. Teslan muualla julkaisemat omistajan ohjeet päivitetään puolestaan tarpeen mukaan, ja ne eivät välttämättä sisällä autosi kokoonpanon mukaisia tietoja.

JULKAISUTIEDOT

Tiedot uusista ominaisuuksista näytetään kosketusnäytöllä ohjelmistopäivityksen jälkeen, minkä lisäksi ne voi katsoa milloin tahansa valitsemalla **Controls > Software > Release Notes**. Jos omistajan käsikirjassa olevat auton käyttöä koskevat ohjeet poikkeavat julkaisutiedoista, julkaisutiedot ovat ensisijaisia.

KUVAT JA TUOTETIEDOT

Tässä asiakirjassa olevat kuvat on tarkoitettu ainoastaan havainnollistamista varten. Ajoneuvosi kosketusnäytössä näkyvät tiedot voivat poiketa hieman annetuista tiedoista riippuen ajoneuvon varustelusta, ohjelmistoversiosta ja markkina-alueesta.

Kaikki tässä asiakirjassa olevat erittelyt ja kuvaukset on tarkastettu paikkansa pitäviksi julkaisuhetkellä. Koska Tesla pyrkii jatkuvasti kehittämään toimintaansa, pidätämme itsellämme oikeuden tehdä tuotteisiimme muutoksia milloin tahansa. Tämän asiakirjan epätarkkuuksista tai puutteista voi ilmoittaa lähettämällä sähköpostia osoitteeseen: ownersmanualfeedback@tesla.com.

TURVALLISUUSTIEDOT

Turvallisuustiedot ovat luettavissa Model X -auton omistajan käsikirjasta, jota voi tarkastella kosketusnäytöllä.

Model X -autosi tarkat tiedot löytyvät alueesi Tesla-verkkosivulta. Kirjaudu Tesla-tilillesi tai rekisteröidy, niin tili luodaan sinulle.

Jos sinulla on kysyttävää Model X-autostasi tai ongelmia sen kanssa, soita Teslalle. Etsi oman alueesi Teslan numero osoitteessa www.tesla.com Valitse oma alueesi sivun alalaidassa ja katso yhteystiedot.

© 2012–2023 TESLA, INC.

Kaikki tämän asiakirjan tiedot ja ajoneuvon koko ohjelmisto ovat Tesla Inc. -yhtiön ja sen lisenssinhaltijoiden tekijänoikeuden ja muiden immateriaalioikeuksien alaisia. Tätä materiaalia ei saa muokata, jäljentää tai kopioida kokonaan tai osittain ilman Tesla Inc. -yhtiön ja sen lisenssinhaltijoiden etukäteen myöntämää kirjallista lupaa. Lisätietoja on saatavana pyydettäessä. Tässä olevat merkinnät ovat Tesla, Inc. -yhtiön tavaramerkkejä tai rekisteröityjä tavaramerkkejä Yhdysvalloissa ja muissa maissa:

MODEL 3 MODEL S TESLA TESLA ROADSTER

MODEL Y MODEL X TESLA MOTORS T E S L A





Yleistä.....	3	Kaistanpitoavustin.....	161
Ulkopuolen yleisnäkymä.....	3	Collision Avoidance Assist -törmäksenestoavustin..	165
Sisäpuolen yleisnäkymä.....	5	Nopeusavustin.....	169
Kosketusnäytön yleisnäkymä.....	7	Ohjaamon kamera.....	171
Avaaminen ja sulkeminen.....	14	Kosketusnäytön käyttö.....	172
Avaimet.....	14	Ilmastointijärjestelmän säätimet.....	172
Ovet.....	21	Puhelin, kalenteri ja verkkokokoukset.....	180
Ikkunat.....	27	Paineilmajousitus.....	184
Takatavaratila.....	28	Puheohjaus.....	186
Etutavaratila.....	30	Turvallisuusasetukset.....	188
Sisätilojen säilytystilat ja elektroniikka.....	33	Kojelautakamera.....	190
Häikäisyuojat.....	37	Sentry Mode -vartiotila.....	192
Istuin- ja turvajärjestelmät.....	38	USB-muistitikkuja koskevat vaatimukset videoiden tallentamista varten.....	195
Etu- ja takaistuimet.....	38	Älykäs autotalliyhteys.....	197
Turvavyöt.....	44	Wi-Fi-yhteyden muodostaminen.....	200
Lasten turvaistuimet.....	47	Ohjelmistopäivitykset.....	201
Turvatyyny.....	68	Mobiilisovellus.....	203
Ajaminen.....	75	Navigointi ja viihde.....	206
Kuljettajaprofiilit.....	75	Kartat ja navigointi.....	206
Yoke-ohjauspyörä (tai Ohjauspyörä).....	78	Media.....	213
Peilit.....	81	Theater, Arcade ja Toybox.....	216
Käynnistäminen ja sammuttaminen.....	83	Lataus ja energiankulutus.....	219
Vaihtaminen.....	85	Sähköauton komponentit.....	219
Valot.....	88	Korkeajänniteakun tiedot.....	221
Mittaristo.....	92	Latausohjeet.....	223
Lasinpyyhkimet ja -pesimet.....	98	Ajastettu lataus ja ajastettu lähtö.....	230
Jarruttaminen ja pysähtyminen.....	99	Toimintasäteen maksimointi.....	232
Luistonestotoiminto.....	103	Huolto.....	235
Pysäköintiavustin.....	104	Huoltovälit.....	235
Vehicle Hold -paikallaanpitoavustin.....	106	Renkaiden hoito ja huolto.....	237
Kiihtyvyytilat.....	107	Puhdistaminen.....	244
Aktiivinen konepelti (jos varusteena).....	108	Tuulilasipyyhkimien sulat, pesusuuttimet ja pesuneste.....	249
Matkatiedot.....	109	Nostaminen autonostimella.....	252
Taaksepäin osoittavat kamerat.....	110	Osat ja lisävarusteet.....	254
Jalankulkijoiden varoitusjärjestelmä.....	111	Itse suoritettavat huoltotoimenpiteet.....	256
Hinaus ja tarvikkeet.....	112	Tekniset tiedot.....	257
Vinkkejä talviajoon.....	122	Tunnistemerkinntät.....	257
Autopilot.....	125	Auton kuormaaminen.....	258
Tietoa Autopilot-järjestelmästä.....	125	Mitat.....	260
Liikennettä havainnoiva Traffic-Aware Cruise Control -vakionopeudensäädin.....	129	Alajärjestelmät.....	263
Automaattiohjaus.....	136	Vanteet ja renkaat.....	265
Autopilot-navigointitoiminto.....	142	Tiepalvelu.....	268
Liikennevalon varoitus ja stop-merkkivaroitus.....	145	Yhteyden ottaminen Tesla tiepalveluun.....	268
Autopark.....	152	Hätäpuhelu.....	270
Summon.....	154	Kuljetusohjeita.....	271
Älykäs Smart Summon -kutsutoiminto.....	157		
Aktiiviset turvallisuusominaisuudet.....	161		



Sisällys

Korkeajänniteakun energia loppuu kesken ajon.....	275
Apukäynnistäminen.....	276
Vianetsintä.....	278
Hälytysten vianmääritys.....	278
Tiedotus kuluttajalle.....	333
Tietoja omistajan ohjeista.....	333
Toimintojen saatavuutta koskeva lauseke.....	335
Vastuuvapauslausekkeet.....	336
Turvallisuuspuutteista ilmoittaminen.....	338
Vaatimustenmukaisuuden osoittavat sertifikaatit.....	339
Hakemisto.....	344



HUOMAUTUS: Autosi ulkoasu saattaa poiketa kuvatusta markkina-alueen, ajoneuvon kokoonpanon ja ostettujen lisävarusteiden mukaan.

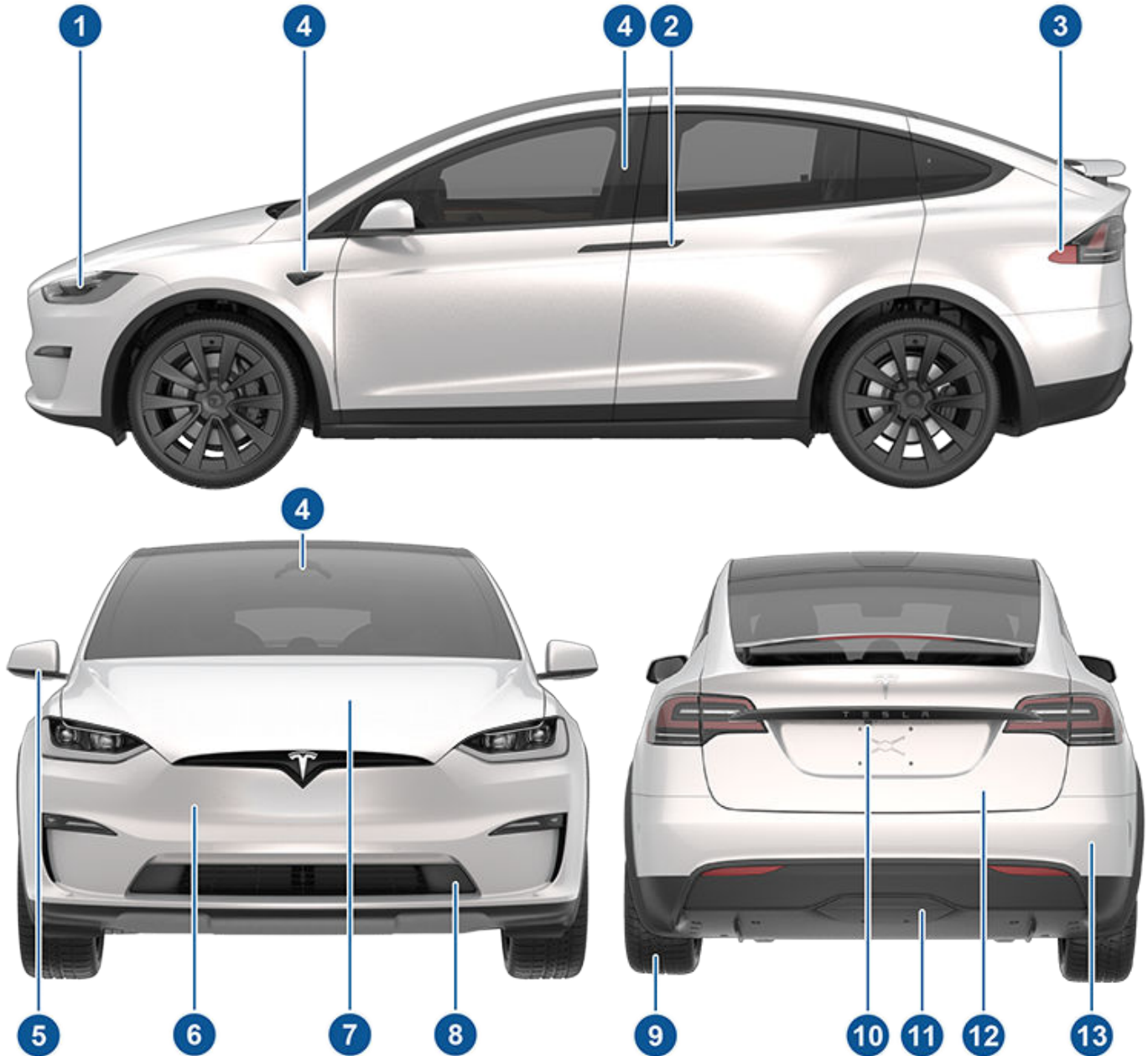

1. Etuvalot (Valot)
2. Ovenkahvat (Ovet)
3. Latausportti (Latausohjeet)
4. Autopilot-kamerat (Tietoa Autopilot-järjestelmästä)
5. Sivupeilit (Peilit)
6. Konepelti / etutavaratilan luukku (Etutavaratila)
7. Etu-/takahinaussilmukan suojakansi (Kuljetusohjeita)
8. Vanteet ja renkaat (Vanteet ja renkaat)
9. Peruutuskamera (Taaksepäin osoittavat kamerat ja Tietoa Autopilot-järjestelmästä)



10. Vetokoukun suojus (**Hinaus ja tarvikkeet**)

11. Takatavaratila (**Takatavaratila**)

12. Ultraäänianturit, jos varusteena (**Pysäköintiavustin ja Tietoa Autopilot-järjestelmästä**)



HUOMAUTUS: Kuvat on tarkoitettu vain ymmärryksen tueksi. Autoon ostetuista varusteista ja markkina-alueesta riippuen malli voi olla erilainen, mutta toiminto on sama.

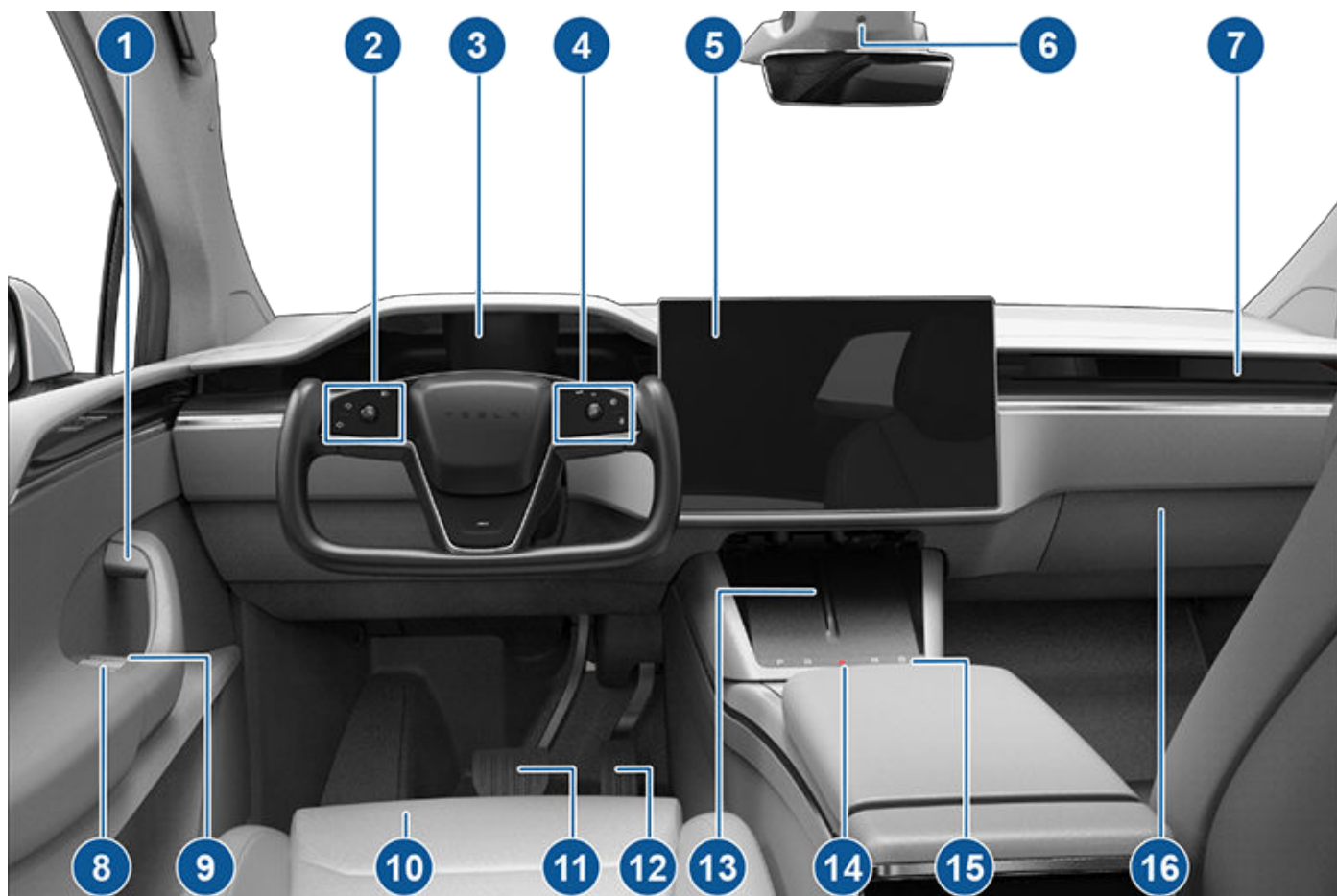

1. Ovien sisäkahvat (**Ovet**)
2. yoke-ohjauspyörä (tai ohjauspyörä)n vasemmanpuoleiset painikkeet
 - Vasen vierityspainike (**Vasen vierityspainike**)
 - Ajovalojen kaukovalot (**Ajovalojen kaukovalot**)
 - Suuntavilkut (**Suuntavilkut**)
3. Mittaristo (**Mittaristo**)
4. yoke-ohjauspyörä (tai ohjauspyörä)n oikeanpuoleiset painikkeet
 - Oikea vierityspainike Autopilot-toimintojen hallintaan (**Oikea vierityspainike**)
 - Äänimerkki (**Äänimerkki**)
 - Lasinpyyhkimet (**Lasinpyyhkimet ja -pesimet**)
 - Äänikomennot (**Puheohjaus**)
5. Kosketusnäyttö (**Kosketusnäytön yleisnäkymä**)
6. Kamera (**Ohjaamon kamera**)
7. Ohjaamon ilmastointi (**Ilmastointijärjestelmän säätimet**)
8. Sähkötoimisen ikkunan kytkin (**Avaaminen ja sulkeminen**)
9. Manuaalinen oven vapautus (**Ovet**)
10. Istuimet (**Etu- ja takaistuimet**)



Sisäpuolen yleisnäkymä

11. Jarrupoljin (Jarruttaminen ja pysähtyminen)
12. Kaasupoljin (Kiihtyvyytilat)
13. Langattomat puhelinlaturit (Langattomat puhelinlaturit)
14. Hätävilkut (Hätävilkut)
15. Toissijainen ajotilan valitsin (Vaihtaminen)
16. Hansikaslokero (Hansikaslokero)

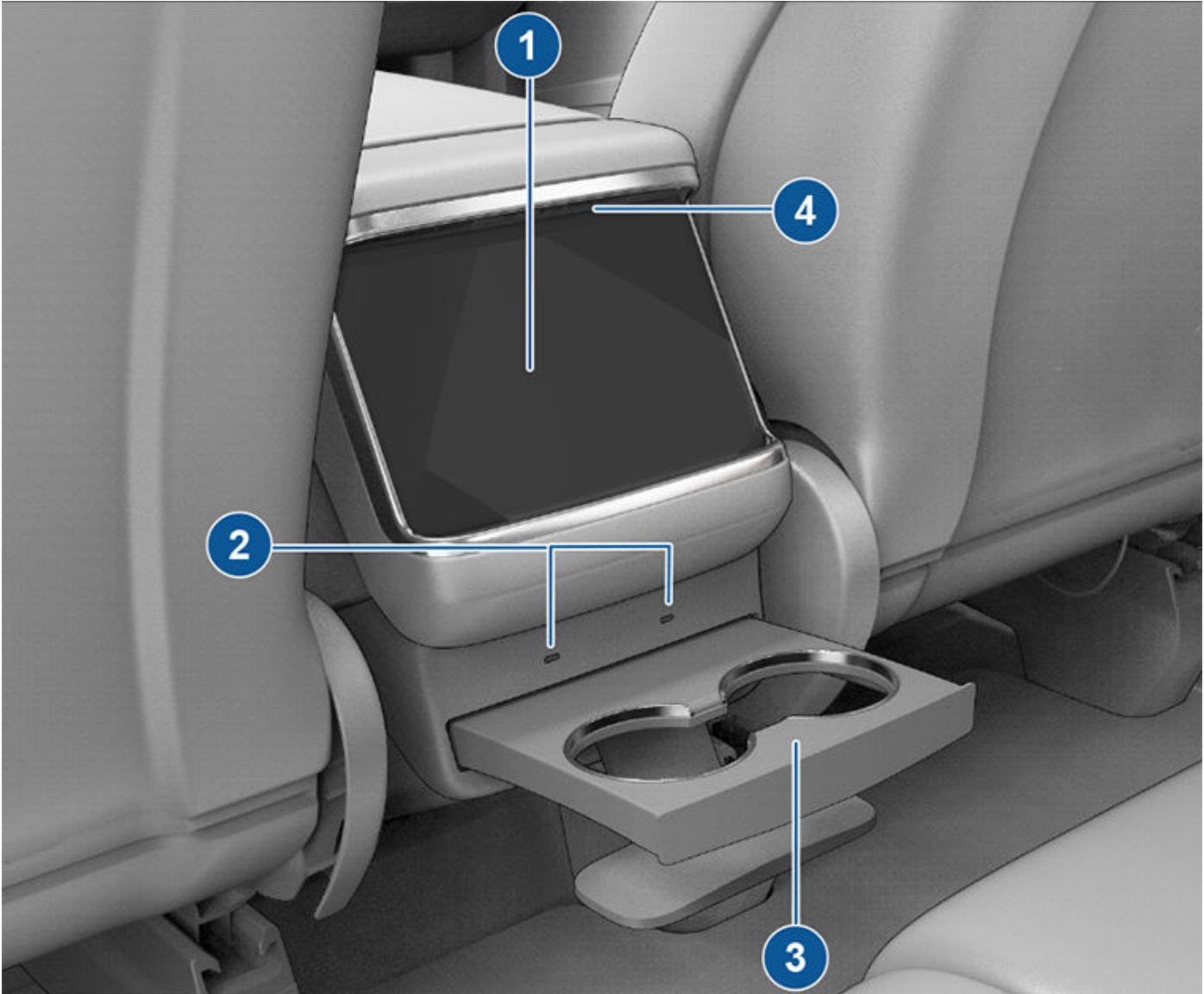

1. Takakosketusnäyttö (Takakosketusnäyttö)
2. USB-portit (USB-portit)
3. Takamukitelineet (Sisätilojen säilytystilat ja elektroniikka)
4. Säädetävät ilmastoinnin ohjauventtiilit (Ilmastointijärjestelmän säätimet)

HUOMAUTUS: Oikeanpuoleisella ohjauksella varustetuissa autoissa oheisessa kuvassa näkyvät hallintalaitteet on sijoitettu samalla lailla, mutta peilikuvana.



Mittariston lisäksi Model X on varustettu etu- ja takakosketusnäytöllä.

HUOMAUTUS: Tässä omistajan käsikirjassa etukosketusnäyttöön viitataan termillä ”kosketusnäyttö” ja takakosketusnäyttöön termillä ”takakosketusnäyttö”.

VAROITUS: Tarkkaile aina ajon aikana tietä ja muuta liikennettä. Kuljettajan keskittymiskyvyn häiriintymisen estämiseksi sekä matkustajien ja muiden tienkäyttäjien turvallisuuden vuoksi kosketusnäyttöä ei tule käyttää asetusten muuttamiseen auton liikkeessä.

Kosketusnäytöllä voit hallita useita toimintoja, joita perinteisessä autossa säädetään fyysisillä painikkeilla (esimerkiksi säätää matkustamon lämmitystä ja ilmastointia, ajovaloja jne.). Ohjaa kosketusnäytöllä myös mediaa, navigointia ja viihdetoimintoja sekä mukauta Model X omien mieltymystesi mukaiseksi. Yleisiä kosketusnäytön säätimiä voi käyttää ilman käsiä äänikomennoilla (katso [Puheohjaus](#)).

Jos kosketusnäyttö ei vastaa kosketukseen tai toimii muuten normaalista poikkeavalla tavalla, se voidaan käynnistää uudelleen (katso [Kosketusnäytön uudelleenkäynnistäminen](#)).

HUOMAUTUS: Kuvat on tarkoitettu vain ymmärryksen tueksi. Näytön yksityiskohdat vaihtelevat auton varusteiden, ohjelmistoversion, markkina-alueen ja alue- ja kieliasetusten mukaan.

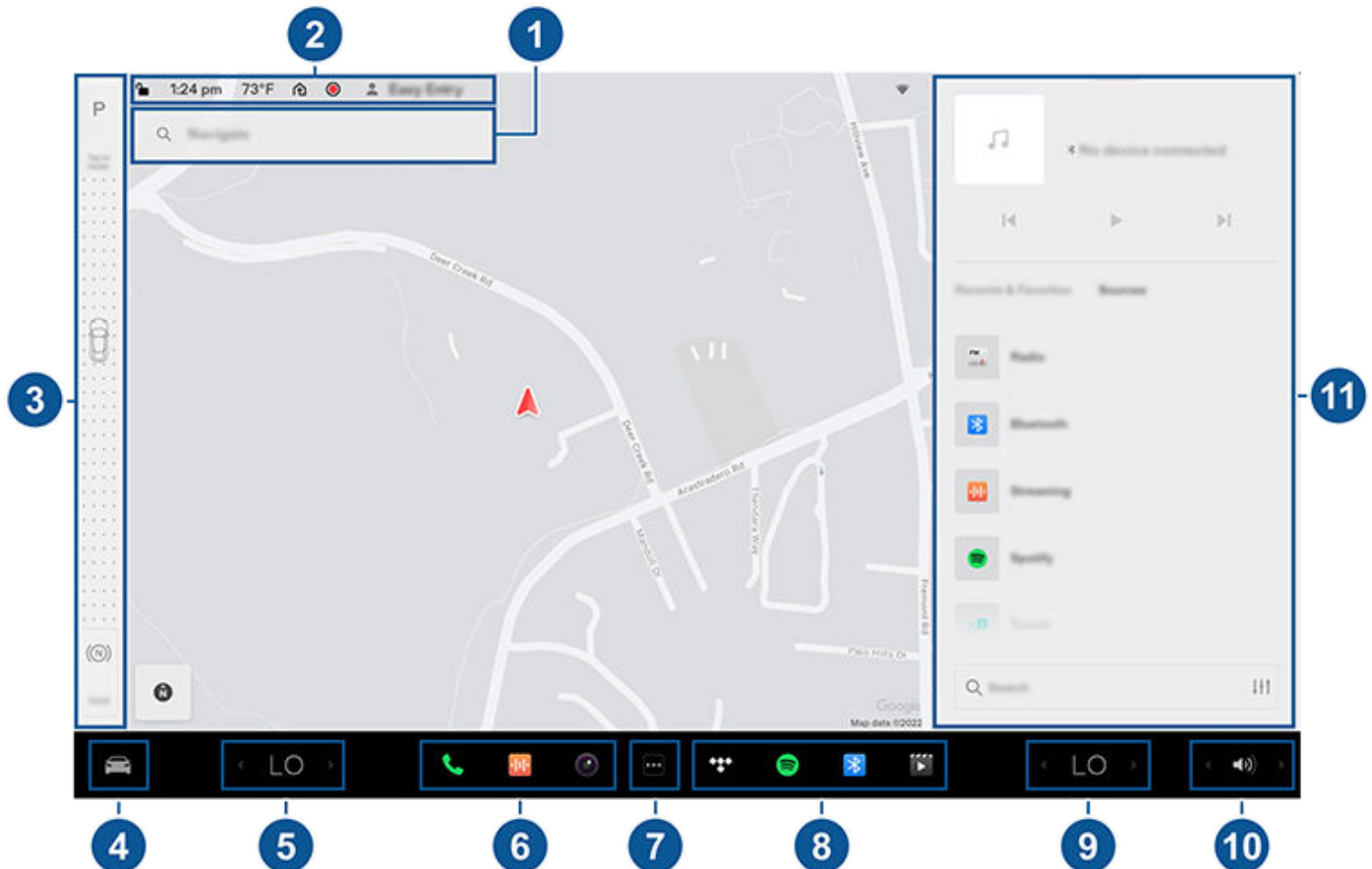

- 1. Navigointi:** Vaihda kartan suuntaa, etsi kohde tai navigoi sinne ja vaihda navigointiasetuksia (katso [Kartat ja navigointi](#)).
- 2. Tilapalkki:** Tällä alueella kosketusnäytön yläosassa näkyvät kellonaika, ulkolämpötila ja seuraavat kuvakkeet:



Kosketusnäytön yleisnäkymä



Koskettamalla kuvaketta voit lukita/avata kaikki ovet ja tavaratilat.

16:20

Ajoneuvosi päivittää ajan automaattisesti. Jos aika on väärin, varmista, että ajoneuvossasi on yhteys internetiin ja uusin ohjelmisto ja että se vastaanottaa GPS-signaalia.



Näky kosketusnäytön tilapalkissa vain silloin, kun Model X havaitsee ohjelmoidun HomeLink-laitteen kantaman sisällä eikä kosketusnäytössä vielä ole HomeLink-näyttöä tai -pönnahdusikkunaa. Katso [Älykäs autotalliyhteys](#).



Näky kosketusnäytön tilapalkissa vain, kun Model X on pysäköitynä. Lisää, määritä tai vaihda nopeasti kuljettajaprofiileita (mukaan lukien **Valet Mode**- ja **Käytä helppoa sisäänkäyntiä** -toiminnot). Kuljettajaprofiileihin pääsee käsiksi myös minkä tahansa Hallintalaitteet-näytön yläosasta. Katso [Kuljettajaprofiilit](#).



Käytettävissä, kun Model X on pysäköitynä. Ota Sentry Mode -vartiotila manuaalisesti käyttöön tai poista se käytöstä nykyistä ajokertaa varten. Jos haluat Sentry Mode -vartiotilan kytkeytyvän käyttöön (tai pois käytöstä) automaattisesti aina, kun poistut autosta, valitse **Hallintalaitteet > Turvallisuus > Sentry Mode**. Katso lisätietoja kohdasta [Sentry Mode -vartiotila](#).

HUOMAUTUS: Jos otat Sentry Mode -vartiotilan käyttöön tai poistat sen käytöstä kohdasta **Hallintalaitteet > Sentry Mode**, ajoneuvon kosketusnäytön pikavalinnat ja mobiilisovellus toimivat vain nykyisen ajokerran ajan.



Näky, kun Model X on yhdistetty Wi-Fi-verkkoon.



Näky, kun Model X -auton yhteys matkapuhelinverkkoon on hyvin huono tai kokonaan poikki. Siirry Wi-Fi-asetuksiin nopeasti koskettamalla tätä kuvaketta.

3. **Ajotilapalkki:** Valitse Pysäköi, Taaksepäin, Vapaa tai Eteenpäin. Ajotilapalkki näytetään aina kosketusnäytössä, kun valitset **Hallintalaitteet** (katso [Vaihtaminen](#)).

4. **Hallintalaitteet:** Hallitse erilaisia ominaisuuksia ja mukauta Model X omien mieltymystesi mukaiseksi. Hallintalaitteiden näkymä tulee näkyviin kartan päälle. Koskettamalla Hallintalaitteet-näytössä näkyvää vaihtoehtoa saat näkyviin siihen liittyvät asetukset. Sulje näyttö pyyhkäisemällä.



Kun infokuvake näkyy tietyn asetuksen kohdalla, voit avata sitä koskettamalla pönnahdusikkunan, jossa on kyseistä asetusta koskevia hyödyllisiä tietoja.

HUOMAUTUS: Voit avata Hallintalaitteet-näytön myös pyyhkäisemällä sen kosketusnäytön kuljettajan puoleisesta reunasta auki.

HUOMAUTUS: Monia ajoneuvon hallintalaitteita ja asetuksia (kuten ilmastointia, mediaa ja navigointia) voi käyttää äänikomennoilla (katso [Puheohjaus](#)).



- Ilmastoinnin säätimet (kuljettaja):** Säädä matkustamon lämpötilaa nuolilla vasemmalle ja oikealle. Valitse ponnahdusikkunassa **Jaa**, jos haluat valita eri lämpötilan kuljettajalle ja matkustajalle. Mukauta ilmastoinnin asetuksia koskettamalla lämpötilakuvaketta (katso [Ilmastointijärjestelmän säätimet](#)). Matkustajan ilmastointijärjestelmän säätimet näkyvät, kun lämpötilansäädössä on käytössä **Jaa**-asetus, joka sallii eri säädöt kuljettajalle ja matkustajalle.
- Omat sovellukset:** Voit valita näkymään usein käytetyt sovellukset ja hallintalaitteet, jotta niitä on helppo käyttää yhdellä kosketuksella. Katso [Omat sovellukset -alueen muokkaaminen](#).
- Sovellusten käynnistysnäkyvä:** Avaa sovelluspalkki koskettamalla sovellusten käynnistysnäkyvää. Avaa sitten mikä tahansa sovellus koskettamalla sitä. Valitsemasi sovellus näkyy kartan yläosassa. Sulje sovellus vetämällä se alas.
HUOMAUTUS: Et voi sulkea Mediasoitinta kokonaan. Kun vedät Mediasoitimen alas, esiin jää Mini-Player, josta näet toistettavan kappaleen, voit keskeyttää/käynnistää toiston ja siirtyä eteen- ja taaksepäin.
- Viimeiset sovellukset:** Näyttää viimeksi käytetyt sovellukset. Viimeaikaisten sovellusten lukumäärä näkyy tässä sen mukaan, montako sovellusta on lisätty **Omat sovellukset** -alueelle. Jos lisäät **Omat sovellukset** -alueelle enimmäismäärän sovelluksia, vain viimeisin sovellus näkyy.
- Ilmastoinnin säätimet (matkustaja):** Näkyy, kun lämpötilansäädössä on käytössä **Jaa**-asetus, joka sallii eri säädöt kuljettajalle ja matkustajalle.
- Äänenvoimakkuuden säätö:** Ohjaa mediasoitimen ja puheluiden äänenvoimakkuutta (katso [Äänenvoimakkuuden säätimet](#)). Navigointiohjeiden äänenvoimakkuutta ohjataan erikseen (katso [Kartat ja navigointi](#)).
- Mediasoitin:** Katso [Media](#).

Kosketusnäytön alaosassa voi näkyä myös seuraavat tiedot:



Jos ominaisuus on ajoneuvossa varusteena, saat koskettamalla yhteyden pelastuspalveluun ja turvallisuustietoja vakavassa onnettomuus- tai loukkaantumistilanteessa (katso [Hätäpuhelu](#)).



Kertoo etumatkustajan turvatyynyn tilan (katso [Turvatyyny](#)).

Ponnahdusviestit ja auton hälytykset

Ponnahdusviestit näkyvät kosketusnäytön alareunassa. Ruudulla voi näkyä esimerkiksi turvavyömuistutus avoimesta turvavyöstä, ilmoitus saapuvasta puhelusta tai tekstiviestistä (tilanteen mukaan) tai käytössä olevista äänikomennosta. Tarvittaessa voit koskettaa ponnahdusikkunoissa erilaisia valintoja (esimerkiksi hyväksyä/hylätä puhelun, valita vaihtoehdon ajovalovalikosta jne.). Voit sulkea ponnahdusviestin pyyhkäisemällä sen alaspäin.

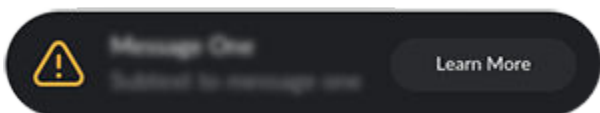

Jos auton kosketusnäytössä näkyy hälytys, saat siitä ja sen ratkaisuvaihtoehdoista lisätietoja valitsemalla **Lue lisää**. Voit tarkastella auton hälytyksiä ja ilmoituksia koskettamalla kohdan **Hallintalaitteet** yläosassa olevaa kellokuvaketta.

HUOMAUTUS: Kaikissa hälytyksissä ei anneta lisätietoja tässä vaiheessa.



Kosketusnäytön kallistaminen (jos varusteena)

Jos haluat kallistaa kosketusnäyttöä, valitse **Hallintalaitteet** ja valitse sitten haluamasi asento koskettamalla näytön kuvaketta.

VAROITUS: Vältä henkilövahingot ja aineelliset vauriot varmistamalla keskinäytön kallistuessa, ettei näytön ja mittariston välissä ole mitään sinne kuulumatonta (kuten esimerkiksi sormet tai koruja).

Kosketusnäytön uudelleenkäynnistäminen

Voit käynnistää kosketusnäytön uudelleen, jos se ei vastaa komentoihin tai toimii epätavallisesti.

HUOMAUTUS: Auton matkustajien ja muiden tienkäyttäjien turvallisuuden vuoksi kosketusnäyttö tulee käynnistää uudelleen ainoastaan silloin, kun auto on asetettu pysäköintivaihteelle.

1. Valitse pysäköintivaihte.
2. Pidä molempia vierityspainikkeita (yoke-ohjauspyörä (tai ohjauspyörä)) painettuna, kunnes kosketusnäyttö muuttuu mustaksi. Jarrupolkimen painaminen samaan aikaan, kun pidät vierityspainikkeita painettuna, ei ole tarpeen eikä sillä ole mitään vaikutusta.

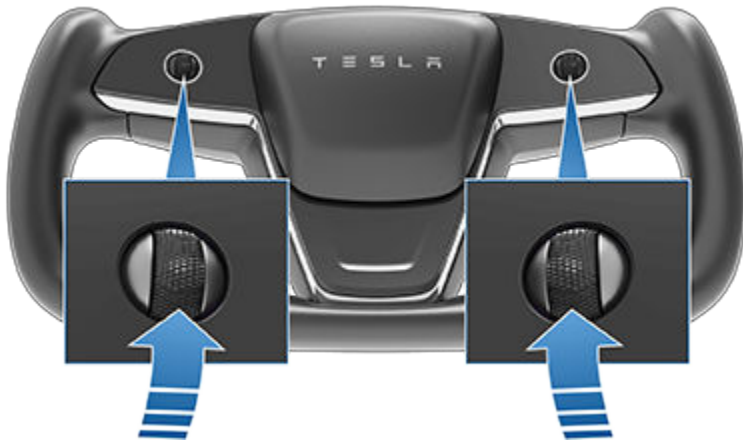

3. Tesla-logo näytetään muutaman sekunnin kuluttua. Kosketusnäyttö käynnistyy uudelleen noin 30 sekunnin kuluttua. Jos kosketusnäyttö ei vielääkään vastaa komentoihin tai toimii epätavallisesti, yritä käynnistää auto uudelleen (jos mahdollista). Katso [Auton uudelleenkäynnistys](#).

HUOMAUTUS: Kosketusnäytön uudelleen käynnistäminen aktivoi myös keskikonsolin ajotilanvalitsimen.

HUOMAUTUS: Vierityspainikkeiden painaminen ainoastaan käynnistää kosketusnäytön uudelleen. Se ei katkaise eikä kytke Model X -ajoneuvon virtaa eikä käynnistä mitään muita ajoneuvon järjestelmiä uudelleen.

Takakosketusnäyttö

Takakosketusnäytön kautta takamatkustajat saavat käyttöönsä seuraavat toiminnot:

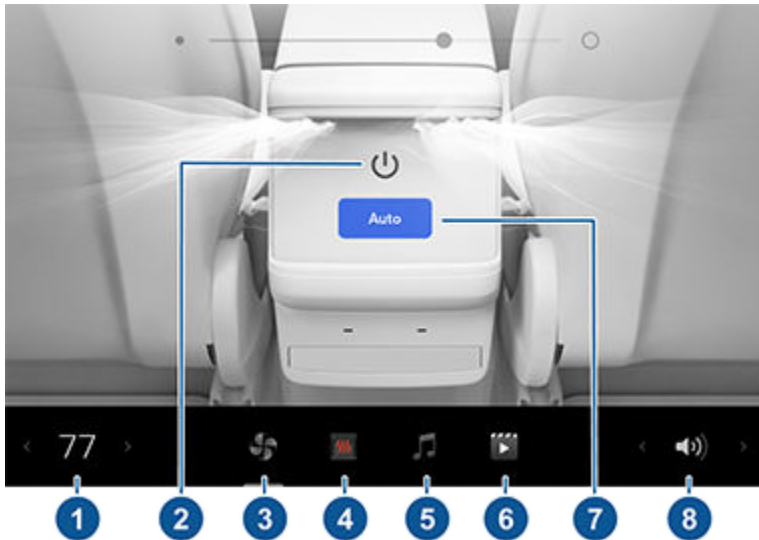

1. **Lämpötila:** Nosta tai laske ohjaamon lämpötilaa nuolilla.

HUOMAUTUS: Voit säätää myös matkustamon takaosan ilmastointiasetuksia etukosketusnäytöstä (katso [Ilmastointijärjestelmän asetusten säätäminen](#)).

2. **Virta:** Kytke takaosan ilmastointijärjestelmä käyttöön tai pois käytöstä koskettamalla.

3. **Takapuhallin:** Käynnistä tai sammuta takaosan puhallin, säädä puhaltimen nopeutta ja muuta takailma-aukkojen ilmavirran suuntaa koskettamalla (katso [Etu- ja takaosan ilmakanavien säätäminen](#)).

4. **Istuinlämmittimet:** Ohjaa takaistuimien lämmittimiä.

5. **Media:** Toista, keskeytä tai ohita nykyinen kappale tai kelaat sitä (katso [Media](#)).

6. **Video:** Käytä suoratoistopalveluja.

7. **Auto:** Jos asetuksena on **Auto** ja järjestelmä havaitsee matkustajan, asetettua lämpötilaa ylläpidetään matkustamon takaosassa.

HUOMAUTUS: Aseta sekä etu- että takaosan lämpötila valitsemalla **Synkronoi** etukosketusnäytön ilmastointijärjestelmän näytön Taka-välilehdestä.

8. **Äänenvoimakkuus:** Säädä äänenvoimakkuutta koskettamalla tätä.

HUOMAUTUS: Median ja äänenvoimakkuuden säätimet ohjaavat myös matkustamon etuosan asetuksia.

Takanäytön kauko-ohjaus



Voit hallita takanäyttöä etunäytöstä avaamalla alapalkista takanäytön kauko-ohjaussovelluksen. Äänentoisto-, video- ja ilmastointisäädinten lisäksi voit lukita takanäytön sovelluksesta tai valitsemalla **Hallintalaitteet > Näyttö > Lukitse takanäyttö**.

Omat sovellukset -alueen muokkaaminen

Jos haluat päästä käsiksi usein käyttämiisi sovelluksiin ja hallintalaitteisiin, voit mukauttaa kosketusnäytön alapalkin **Omat sovellukset** -alueen sisältöä:



1. Siirry mukautustilaan koskettamalla pitkään mitä tahansa sovellusta tai hallintalaitetta **Omat sovellukset** -alueella. Jos näkymä on tyhjä, kosketa Sovellusten käynnistysnäkymää.
2. Vedä mikä tahansa sovellus tai hallintalaite sovelluspalkista alapalkin **Omat sovellukset** -alueelle.

HUOMAUTUS: Kun istuinlämmittimet valitaan sovelluspalkista, ne näkyvät lämpötilan vieressä eivätkä Omat sovellukset -alueella.

HUOMAUTUS: Hallintalaitteet (esimerkiksi sulatustoiminnot ja istuinlämmittimet) tulevat näkyviin sovelluspalkissa vain, kun siirryt muokkaustilaan koskettamalla sovellusta pitkään.

HUOMAUTUS: Kun olet lisännyt enimmäismäärän sovelluksia tai hallintalaitteita **Omat sovellukset** -alueelle, uuden sovelluksen lisääminen poistaa reunimmaisena oikealla olevan sovelluksen.

HUOMAUTUS: Poista sovellus tai hallintalaite **Omat sovellukset** -alueelta koskettamalla sitä pitkään ja koskettamalla sitten sen yhteydessä olevaa X-symbolia.

Näytön ja ääniasetusten mukauttaminen

Säädä näyttöasetukset omaan käyttöösi sopiviksi valitsemalla **Hallintalaitteet > Näyttö:**

- **Ulkoasu:** Valitse näytön teemaksi **Tumma** tai **Vaalea**. Kun asetukseksi on valittu **Auto**, kirkkaus valitaan automaattisesti ympäröivän valaistuksen kirkkauden perusteella.
- **Kirkkaus:** Valitse kirkkaustaso vetämällä liukusäädintä. Jos **Näyttötlla**-asetukseksi on valittu **Auto**, kosketusnäyttö säätää kirkkaustasoa sekä ympäröivän valaistuksen että oman mieltymystesi mukaisesti. Model X muistaa valitsemasi kirkkausasetuksesi ja säätää kosketusnäyttöä sen mukaan.
- **Näytön puhdistustila:** Kun toiminto on käytössä, kosketusnäyttö muuttuu tummaksi ja kytkeytyy väliaikaisesti pois käytöstä, jotta puhdistaminen olisi helpompaa. Poistu näytön puhdistustilasta seuraamalla näytön ohjeita.
- **Kosketusnäytön kieli:** Valitse kieli, jota kosketusnäytössä käytetään.
HUOMAUTUS: Model X on oltava pysäköintivaihteella vaihtaessasi kielen. Kielen vaihtamista seuraa pieni viive, kun Model X sammuttaa ja käynnistää kosketusnäytön uudelleen.
- **Puheentunnistuksen kieli:** Valitse äänikomentojen kieli.
- **Navigoinnin puhekieli:** Valitse kieli navigointijärjestelmän puhutuille ohjeille.
HUOMAUTUS: Jos haluat käyttää kieltä, joka edellyttää lataamista, valitse kieli avattavasta luettelosta lataamisen käynnistämiseksi (edellyttää Wi-Fi-yhteyttä).
- **Lukitse takanäyttö:** Lukitse takakosketusnäytön käyttöoikeus.
- **Aika:** Valitse ajan 12 tai 24 tunnin esitystapa.
- **Alueen muoto** (jos käytettävissä): Valitse alue, jonka päivämäärän muotoa haluat käyttää näytössä (mm-dd-yy/dd-mm-yy, jne.). Voit valita myös desimaalierottimet (5.123, 5,123, jne.).
- **Energianäyttö:** Näytä jäljellä oleva varaus ja latausyksiköt joko jäljellä olevan varauksen prosentteina tai arviona matkasta, joka akkujen varauksella voidaan ajaa.
HUOMAUTUS: Kun suunnittelet seuraavaa latauskertaa, käytä arvioita vain viitteellisenä apuna. Monet tekijät vaikuttavat energiankulutukseen. Katso [Energiankulutukseen vaikuttavia tekijöitä](#).
- **Matka:** Valitse, näytetäänkö toimintamatka maileina vai kilometreinä.
- **Lämpötila:** Valitse, näytetäänkö lämpötila fahrenheit- vai celsiusasteina.
- **Rengaspaine:** Valitse, näytetäänkö rengaspaineet bar- vai psi-yksikössä.



Näytön mukauttamisen lisäksi voit ottaa käytön Joe Moden hiljentääksesi kaikkien niiden merkkiäänien äänenvoimakkuutta, jotka eivät liity kriittisiin turvallisuustekijöihin. Ota tila käyttöön valitsemalla **Hallintalaitteet > Turvallisuus > Joe Mode**.

Ajoneuvon nimeäminen

Voit personoida ajoneuvoasi entisestään antamalla sille nimen. Valitse kosketusnäytön oikealla puolella Model X -ajoneuvon kuvan alapuolella **Hallintalaitteet > Ohjelmisto > Nimeä auto**. Jos ajoneuvollasi on jo nimi, voit vaihtaa

nimeä koskettamalla sitä. Kirjoita uusi nimi ponnahdusikkunaan ja valitse sitten **Tallenna**. Model X -ajoneuvon nimi näkyy myös Tesla-mobiilisovelluksessa.

Henkilökohtaisten tietojen poistaminen

Voit poistaa kaikki henkilökohtaiset tiedot (tallennetut osoitteet, suosikkimusiikkisi, HomeLink-asetukset jne.) ja palauttaa kaikki mukautetut asetukset tehdasasetuksiin. Tämä on hyödyllinen toiminto siinä tapauksessa, että Model X vaihtaa omistajaa. Valitse **Hallintalaitteet > Huolto > Aseta tehdasasetukset**. Ennen tietojen poistamista Model X varmistaa tunnistetietosi pyytämällä Tesla-tilisi käyttäjätunnuksen ja salasanan.



Kolme avaintyyppiä

Model X tukee kolmentyyppisiä avaimia:

- **Puhellnavain** - Voit asettaa henkilökohtaisen puhelimesi toimimaan ”puhelinavaimena”, joka viestii Model X -auton kanssa Bluetooth-yhteyden välityksellä. Puhelinavain tukee automaattista lukitusta ja lukituksen avaamista.
- **Avainkortti** - Teslan avainkortti viestii Model X -auton kanssa lyhyen kantaman radiotaajuuksien etätunnistusmenetelmän (RFID) avulla. Avainkortilla ”todennetaan” Model X -auton kanssa käytettävät puhelinavaimet, ja sen avulla lisätään tai poistetaan muita avainkortteja, puhelinavaimia tai avainlähettimiä. Toisin kuin puhelinavain ja avainlähetin, avainkortti ei tue automaattista lukitusta ja lukituksen avaamista. Jos puhelinavaimen akku on tyhjentynyt tai puhelin katoaa tai varastetaan, avainkortilla on mahdollista avata Model X -auton lukitus sekä ajaa autolla ja lukita se.
- **Avainlähetin** - Avainlähettimellä (jos varusteena) voit avata etu- ja takatavaratilan, avata ja lukita Model X -auton ja ajaa sitä. Avainlähetin tukee myös automaattista lukitusta ja lukituksen avaamista, jos toiminto on saatavilla markkina-alueellasi (katso [Passiivinen lukitus- ja avaustoiminto](#)), ja sitä voi käyttää myös puhelinavaimesi varavaihtoehtona.

Model X tukee yhteensä 19 avainta, mikä sisältää puhelinavaimet, avainkortit ja enintään neljä avainlähettintä.

 **VAROITUS:** Muista ottaa avain mukaasi, kun aiot ajaa autolla. Vaikka pystytkin ajamaan Model X -autolla ilman avainta, et pysty enää kytkemään siihen virtaa takaisin.

Puhelin avaimena

Puhelimen käyttäminen avaimena on kätevä tapa käyttää Model X -autoa. Kun lähestyt ajoneuvoa, puhelimen Bluetooth-signaali havaitaan ja ovet avautuvat, kun painat ovenkahvaa. Vastaavasti kun poistut auton luota puhelinavaimesi kanssa, ovet lukittuvat automaattisesti (mikäli **Ovien automaattinen lukitus autosta poistuttaessa** -toiminto on kytketty päälle kohdassa **Ovien automaattinen lukitus autosta poistuttaessa** kuvatulla tavalla).

Ennen kuin voit käyttää Model X -autoa puhelimeilläsi, todenna puhelin seuraavasti:

1. Lataa Tesla-mobiilisovellus puhelimeesi.
2. Kirjaudu sisään Tesla-mobiilisovellukseen Tesla-tilisi käyttäjänimellä ja salasanaalla.
HUOMAUTUS: Sinun on pysyttävä kirjautuneena sisään Tesla-tilillesi, jotta voit käyttää Model X -autoa puhelimeilläsi.
HUOMAUTUS: Jos Tesla-tiliisi on linkitetty useita autoja, varmista, että mobiilisovelluksessa on valittuna auto, jota haluat mobiilisovelluksen käyttävän.
3. Varmista seuraavat:
 - Puhelimesi yleiset Bluetooth-asetukset ovat käytössä.
 - Tesla-mobiilisovelluksen Bluetooth-asetus on puhelimesi asetuksissa käytössä. Siirry puhelimesi esimerkiksi kohtaan **Asetukset**, valitse **Tesla-mobiilisovellus** ja varmista, että Bluetooth-asetus on käytössä.
 - Pääsy sijaintitietoihisi on käytössä. Avaa puhelimesi asetuksissa Tesla-mobiilisovellus ja valitse **Sijainti** > **Alna**. Varmista paras mahdollinen käyttökokemus pitämällä mobiilisovellus käynnissä taustalla.
 - Salli mobiilikäyttö -asetus on valittuna ajoneuvon kosketusnäytössä (**Hallintalaitteet** > **Turvallisuus** > **Salli mobiilikäyttö**).

HUOMAUTUS: Model X viestii puhelimesi kanssa Bluetooth-yhteyden välityksellä. Muista, että puhelimesi akussa on oltava riittävästi virtaa Bluetooth-yhteyden käyttämiseen ja että monet puhelimet kytkevät Bluetooth-yhteyden pois päältä puhelimen akun varauksen ollessa alhainen.

4. Istuudu ajoneuvoon, ota avainkortti esiin, avaa Tesla-mobiilisovellus ja valitse päänäytössä **Määritä puhellnavain** tai siirry kohtaan **Turvallisuus** > **Määritä puhellnavain**. Määritä puhelinavain mobiilisovelluksen ja ajoneuvon kosketusnäytön ohjeiden mukaan.

Voit poistaa puhelinavaimen tai näyttää luettelon avaimista, joilla sillä hetkellä voidaan käyttää Model X -autoa, valitsemalla kosketusnäytöstä **Hallintalaitteet** > **Lukot** (katso [Avaimien hallinta](#)).

Model X voi muodostaa yhteyden kolmeen puhelinavaimen samanaikaisesti. Jos järjestelmä havaitsee yli kolme puhelinavainta ja haluat todentaa tai pariliittää eri puhelimen, siirrä muut puhelinavaimet kantaman ulkopuolelle tai poista niiden Bluetooth-yhteys käytöstä.

Puhelimessa ei tarvitse enää todentamisen jälkeen olla internet-yhteyttä, jotta sitä voidaan käyttää Model X -auton puhelinavaimena. Jos puhelinta halutaan käyttää hands-free-toiminnolla, sen yhteystietoja halutaan tarkastella tai siinä olevia mediatiedostoja toistaa, se on myös liitettävä laitepariksi ja yhdistettävä Bluetooth-laitteeksi (katso [Bluetooth-laiteparin muodostaminen](#)).

Joitakin NFC-yhteensopivia puhelimia voi käyttää ajoneuvon lukitsemiseen/avaamiseen samaan tapaan kuin avainkorttia. Varmista, että Tesla-mobiilisovellus on yhdistetty oikein ajoneuvoon, ja ota NFC-toiminto käyttöön puhelimessasi. Kun toiminto on otettu käyttöön, voit avata oven pitämällä puhelinta kuljettajan puolen ovipilaria vasten. Tarkemmat toimintaohjeet löydät älypuhelimesi ohjeista.

Avainkortti

Tesla toimittaa Model X -auton mukana kaksi lompakkoon mahtuvaa avainkorttia.

Voit käyttää avainkorttia Model X -auton lukituksen avaamiseen tai lukitsemiseen asettamalla kortin kuvan mukaisesti ja napauttamalla sillä kortinlukijaa, joka on kuljettajan puolen ovipilarissa hieman sen puolivälin alapuolella. Kun Model X havaitsee avainkortin, auton ulkopuolella olevat valot välähtävät, peilit avautuvat tai taittuvat (jos Taita peilit -toiminto on otettu käyttöön), auto antaa äänimerkin (jos Lukituksen vahvistusääni -asetus on käytössä) ja ovet lukittuvat tai ovien lukitus avautuu.

HUOMAUTUS: Langatonta puhelimen laturia tai kuljettajan puolen ovipilaria on ehkä fyysisesti kosketettava avainkortilla, ja korttia on ehkä pidettävä läheltä vasten parin sekunnin ajan.

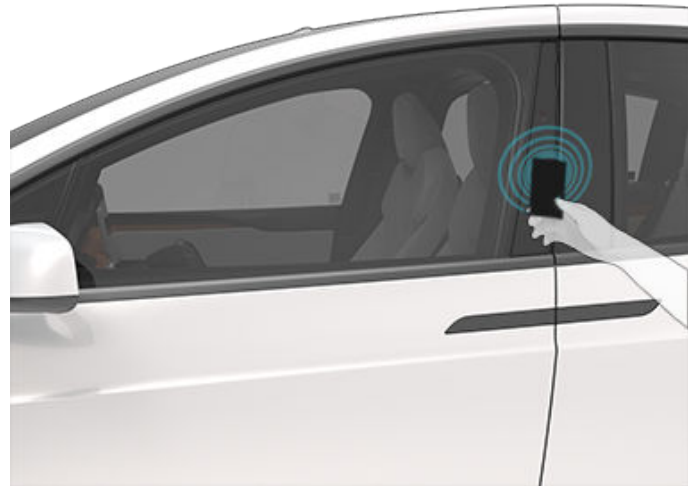

Kun olet noussut Model X -autoon, kytke siihen virta painamalla jarrupoljinta kahden minuutin kuluessa tai lukemalla avainkortti (katso [Käynnistäminen ja sammuttaminen](#)). Jos odotat yli kaksi minuuttia, sinun on tunnistauduttava uudelleen asettamalla avainkortti keskikonsolin langattomassa puhelimen laturissa olevan kortinlukijan lähelle. Kun avainkorttisi on luettu, kahden minuutin tunnistautumisaika alkaa uudelleen alusta.

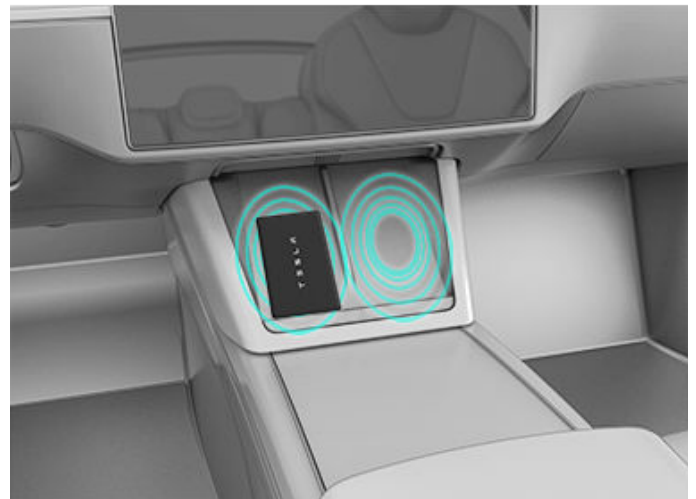

HUOMAUTUS: Jos Ovien automaattinen lukitus autosta poistuttaessa -asetus on käytössä (katso [Ovien automaattinen lukitus autosta poistuttaessa](#)), se toimii vain, kun poistut auton luota puhelinavaimen tai passiivisen avainlähettimen kanssa. Kun poistut auton luota avainkorttisi kanssa, Model X -auton lukitseminen/avaaminen ei tapahdu automaattisesti.



Avainlähetin

HUOMAUTUS: Markkina-alueesta, auton kokoonpanosta ja valmistusajankohdasta riippuen auton mukana ei välttämättä toimiteta avainlähettintä. Lisätietoja on osoitteessa <http://shop.tesla.com>.

Saat nopeasti käsityksen avainlähettimen toiminnoista, kun tarkastelet avainta Model X -auton pienoismallina (Tesla-logo on ”keula”). Avaimessa on painikkeet, joiden kohdalla avaimen pinta tuntuu pehmeältä.

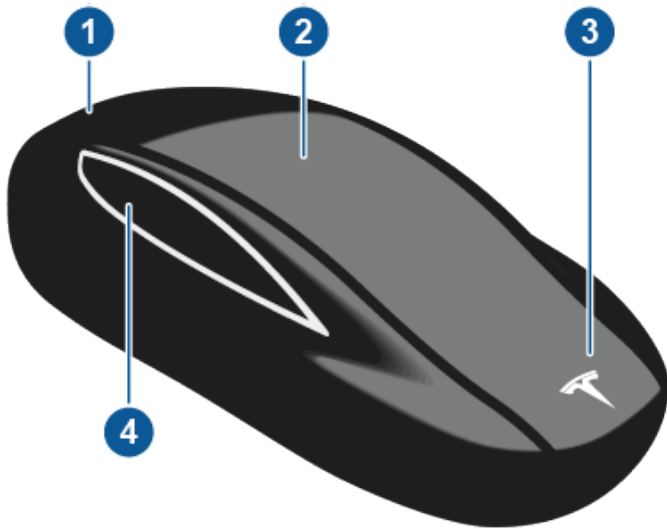

1. Tavaratila

- Avaa tai sulje takatavaratila painamalla painiketta kahdesti.
- Jos auto on varustettu sähkötoimisella takaluukulla, voit avata luukun painamalla painiketta kahdesti. Voit myös pysäyttää luukun sen liikkuessa painamalla painiketta kerran.
- Avaa latausportin luukku pitämällä painiketta painettuna 1–2 sekunnin ajan.

2. Kaikkien lukitusten kytkentä/avaus

- Voit lukita kaikki ovet ja takatavaratilan luukun painamalla painiketta kerran. Häpävilkut vilkkuvat kerran.

HUOMAUTUS: Jos jokin ovi tai tavaratilan luukku on auki, häpävilkut vilkkuvat kolme kertaa ja ovet eivät sulkeudu. Voit kuitenkin kytkeä kaikkien ovien (ja takaluukun) yhdellä napsautuksella sulkevan toiminnon valitsemalla **Sulje kaikki avainlähett.** -asetuksen (valitse **Hallintalaitteet > Lukot > Sulje kaikki avainlähett.**). Toiminto on kytketty pois oletuksena, ja voit sulkea ja lukita kaikki ovet painamalla painiketta kolmesti.

- Avaa napsauttamalla kahdesti. Häpävilkut vilkkuvat kaksi kertaa.

HUOMAUTUS: Jos Automaattiset ovet -asetus on käytössä (valitse kosketusnäytöstä **Hallintalaitteet > Lukot > Automaattiset ovet**), ovien lukitus ja kuljettajan ovi avautuvat, kun lähestyt Model X -autoa. Etumatkustajan ovi voidaan avata painamalla painiketta kahdesti.

3. Etutavaratila

- Avaa etutavaratila painamalla painiketta kahdesti.

4. Haukansiipiovet

- Voit avata tai sulkea haukansiipioven painamalla kyseisen puolen painiketta kahdesti.
- Voit pysäyttää kyseisen puolen oven liikkumisen painamalla painiketta kerran. Oven liikkeen suunta voidaan kääntää painamalla painiketta tämän jälkeen kahdesti. Esimerkiksi jos ovi oli avautumassa, kun se pysäytettiin, se lähtee kaksoispainalluksen jälkeen sulkeutumaan, ja päinvastoin.

HUOMAUTUS: Haukansiipiovet on suunniteltu havaitsemaan esteet ovien liikeradalla ennakoivasti ja pysäyttämään oven liikkuminen, mikäli este on havaittu.

VAROITUS: Model X -auton haukansiipiovissa on useita antureita, jotka havaitsevat oven liikeradalla olevat esteet. Jos este havaitaan, oven liike pysähtyy useimmissa tapauksissa. Anturit eivät pysty kuitenkaan havainnoimaan kaikkia suuntia kaikissa tilanteissa, erityisesti oven sulkeutuessa. Sen vuoksi sinun on tarkkailtava haukansiipiovien liikkumista ja varmistettava, ettei niiden liikeradalla ole esteitä. Valmistaudu pysäyttämään ovi tarvittaessa ennen sen osumista esineeseen tai kehonosaan. Tämän ohjeen noudattamatta jättäminen voi aiheuttaa vakavan vaurion tai loukkaantumisen.

Kun olet noussut Model X -autoon, kytke siihen virta painamalla jarrupoljinta kahden minuutin kuluessa avainlähettimen lukituksen avauspainikkeen painamisesta (katso [Käynnistäminen ja sammuttaminen](#)). Jos odotat yli kaksi minuuttia, sinun on painettava avauspainiketta uudelleen tai asetettava avainlähetin lähelle kortinlukijaa keskikonsolin vasemman langattoman laturin alaosaan siten, että avainlähetin osoittaa alaspäin. Kun avainlähetin on luettu, kahden minuutin tunnistautumisaika alkaa uudelleen alusta.

Kun lähestyt Model X -autoa tai poistut siitä avainlähetin mukana, avainlähettimen ei tarvitse osoittaa Model X -autoa painiketta painaessasi. Riittää, kun lähetin on käyttöetäisyydellä.

Samalla taajuudella toimivat radiolaitteet voivat häiritä avaimen toimintaa. Mikäli näin käy, siirrä avain vähintään 30 cm:n etäisyydelle muista elektronisista laitteista (puhelimista, kannettavista tietokoneista jne.).

Jos avainlähettimen paristo tyhjäntyy, voit silti käyttää lähettintä. Voit avata ajoneuvon lukituksen lukemalla avainlähettimen samaan tapaan kuin avainkortin kortinlukijalla, joka on kuljettajan puolen ovipilarissa.

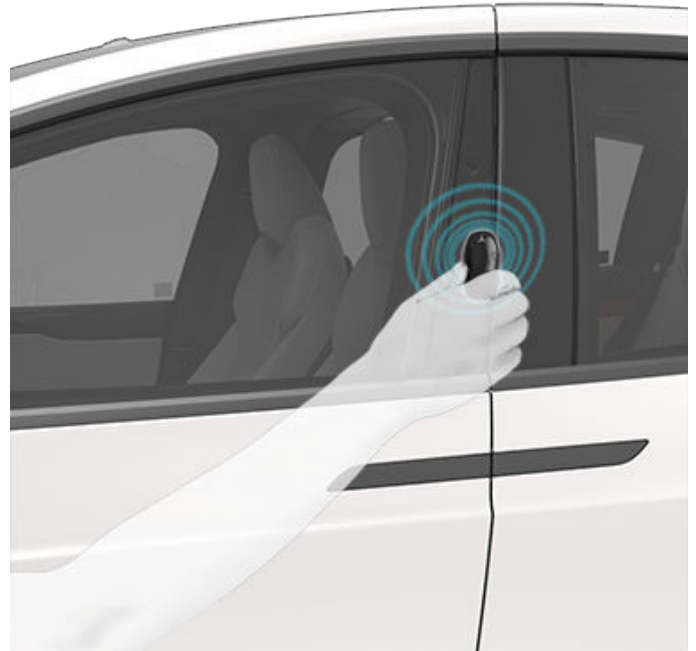

Jotta voit kuljettaa ajoneuvoa, lue avainlähetin puhelinlaturilla.

1. Aseta avainlähetin vasemman puhelinlaturin päälle **keskilajakajaa vasten**.
2. Avainlähettimen etupuolen tulee osoittaa vasemmalle.
3. Pyyhkäise alaspäin.



Kohdassa [Avainlähettimen pariston vaihtaminen](#) on annettu ohjeet pariston vaihtamiseen.



HUOMAUTUS: Voit käyttää samaa avainlähettä useampaan Model X -autoon, kunhan olet todentanut sen (katso [Avaimien hallinta](#)). Avainlähettä toimii kuitenkin vain yhden Model X -auton kanssa kerralla. Jotta voit käyttää avainlähettä eri Model X -auton kanssa, kosketa sen tasaisella puolella kuljettajan puolen ovipilarissa olevaa kortinlukijaa.

HUOMAUTUS: Model X tukee enintään neljää avainlähettä.

VAROITUS: Suojaa avain iskuilta, kuumuudelta ja nesteiden aiheuttamilta vaurioilta. Älä anna avaimen joutua kosketuksiin liuottimien, vahojen tai hiovien puhdistusaineiden kanssa.

Passiivinen lukitus- ja avaustoiminto

Model X -auton lukitseminen ja lukituksen avaaminen avainlähettimellä käy kätevästi käsiä käyttämättä. Sinun on pidettävä laitepariksi liitettyä avainlähettä mukana, mutta sitä ei tarvitse käyttää. Model X -auton eri puolilla on antureita, jotka tunnistavat avainlähettimen noin kahden metrin päästä. Niinpä voit pitää avainlähettä taskussasi tai käsilaukussasi ja avata oven lukituksen ja nostaa ovenkahvan esiin painamalla ovenkahvaa. Kun avainlähettä on mukana, voit myös avata tavaratilan luukun painamalla tavaratilan luukku -auton ulkopuolista kytkintä käyttämättä avainlähettä. Jos **Ovien automaattinen lukitus autosta poistuttaessa** on käytössä ja poistut autosta, Model X lukittuu automaattisesti havaitessaan, että avainlähettä ei ole enää tunnistusalueella (katso [Ovien automaattinen lukitus autosta poistuttaessa](#)). Passiivinen lukitus- ja avaustoiminto otetaan automaattisesti käyttöön, kun liität avainlähettimen Model X -auton laitepariksi.

Vaikka samaa avainlähettä voidaan käyttää useissa ajoneuvoissa, se voidaan liittää vain yhden ajoneuvon laitepariksi kerralla. Jos haluat aktivoida liitetyn avainlähettimen toisen ajoneuvon käyttöön, aseta tasainen puoli kuljettajan puolen ovipilaria vasten ja napsauta mitä tahansa avainlähettimen painiketta vahvistamisen merkiksi.

HUOMAUTUS: Turvallisuussyistä passiivinen lukitus- ja avaustoiminto poistuu itsestään käytöstä viiden minuutin paikallaanolon jälkeen, kun avainlähettä on tunnistusalueella ja auto ei ole käytössä (esimerkiksi seistessäsi auton ulkopuolella). Tällöin avainlähettä on ravistettava tai jotakin sen painiketta on painettava, jolloin passiivinen lukitus- ja avaustoiminto otetaan uudelleen käyttöön.

Avainlähettimen pariston vaihtaminen

Avainlähettimessä on paristo, joka kestää normaalissa käytössä jopa yhden vuoden avainlähettimen mallin ja valittujen ajoneuvoasetusten mukaan. Kun pariston varaus on alhainen, kosketusnäytössä näkyy ilmoitus.

Vaihda avainlähettimen paristo seuraavasti:

1. Aseta avainlähettä pehmeälle alustalle painikepuoli alaspäin ja irrota alaosan paristotilan suojus pienellä tasapaisella työkalulla.



HUOMAUTUS: Jos avaimen on kiinnitetty hihna, voit avata paristotilan kannen asettamalla peukalosi kannen X-merkinnän kohdalle ja vetämällä sitten avainhihnaa napakasti itseesi päin (jolloin itse asiassa työnnät avaimen irti kannesta). Voit myös kääntää kannen auki asettamalla pienen tasapaisen työkalun, kynnen tai Teslan oman työkalun avainhihnaa vasten.

2. Irrota paristo nostamalla se pois pidikkeistään.



3. Aseta uusi paristo (tyyppi CR2354) paikalleen siten, että **+**-merkintä on ylöspäin. Vältä pariston tasaisten pintojen koskettamista.

HUOMAUTUS: Pyyhi pariston pinta puhtaaksi ennen paikalleen asettamista. Älä koske pariston tasaisiin pintoihin. Sormenjäljet pariston tasaisilla pinnoilla voivat lyhentää sen käyttöikää.

- !** **VAROITUS:** Pariston tulee olla painettuna plus-kontaktin josta vasten. Älä pakota paristoa paikoilleen pystysuunnassa kontaktin päältä. Se voi aiheuttaa kontaktin vahingoittumisen.

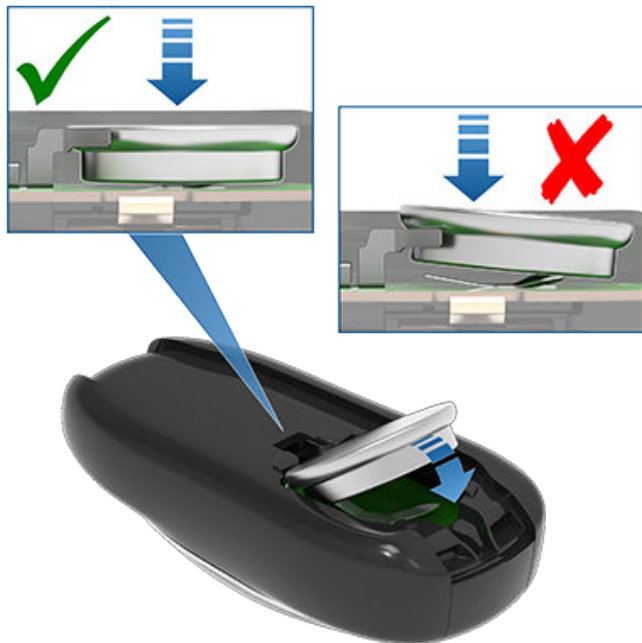

HUOMAUTUS: CR2354-paristoja voi ostaa kaikista paristoja myyvistä myymälöistä.

4. Aseta paristotilan alempi kansi vinottain avainlähetintä vasten, aseta kannen kielekkeet niitä vastaavien aukkojen kohdalle ja paina sitten kantta lujasti avainlähetintä vasten, kunnes se napsahtaa paikalleen.
5. Tarkista avainlähettimen toiminta avaamalla Model X -autosi lukitus ja lukitsemalla auto uudelleen.

- !** **VAROITUS:** Avainlähettimen paristot voivat aiheuttaa kemiallisen palovamman, eikä niitä saa niellä. Avainlähetin sisältää nappikennopariston. Nappikennopariston nieleminen voi aiheuttaa vaikeita sisäisiä palovammoja kahden tunnin kuluessa ja voi johtaa kuolemaan. Pidä uudet ja käytetyt paristot poissa lasten ulottuvilta. Jos paristolokero ei sulkeudu kunnolla, lopeta tuotteen käyttö ja pidä se poissa lasten ulottuvilta. Jos epäilet, että paristoja on nieltä tai laitettu mihin tahansa kehon osaan, hakeudu välittömästi lääkäriin.

Avainhihnan kiinnittäminen

Kiinnitä avainhihna avaamalla avaimen paristotilan kansi edellä kuvatulla tavalla. Aseta hihna avainlähettimen leveimmän puolen aukkojen välissä olevan kiinnitysnastan yli. Aseta kansi kohdalleen ja paina sitä sitten, kunnes se napsahtaa.

Avaimien hallinta

Voit näyttää avainluettelon, jossa näkyvät kaikki avaimet (puhelinavaimet, avainkortit ja avainlähettimet), joilla Model X -autoa voi käyttää, valitsemalla kosketusnäytöstä **Hallintalaitteet > Lukot**. Jokaisen avaimen vieressä näkyvä kuvake kertoo, onko kyseessä puhelinavain, avainkortti vai avainlähetin. Tässä luettelossa voit hallita avaimia, joilla on pääsy Model X -autoosi. Lisätietoja avainten lisäämisestä ja poistamisesta on kohdassa **Avainten lisääminen ja poistaminen**.

Model X tukee enintään 19 avainta. Kun tämä raja on saavutettu, jokin avain on poistettava ennen uuden avaimen lisäämistä.



HUOMAUTUS: Voit käyttää samaa avainta useamman kuin yhden Model X -auton kanssa. Näin voit välttää useamman avaimen kanssa toimimisen vaihtaessasi ajoneuvoa. Jos muokkaat todennetun avainkortin tai -lähettimen nimeä yhdessä Model X -autossa (koskettamalla kynäkuvaketta), myös kaikki muut Model X -autot, joihin avainkortti tai avainlähete on valtuutettu, käyttävät samaa muutettua nimeä.

Avainten lisääminen ja poistaminen

Uuden avainkortin tai -lähettimen lisääminen:

HUOMAUTUS: Jos olet lisäämässä avainlähettä, varmista, että se on huonelämpötilassa. Erittäin kylmän avainlähettimen lisääminen ei välttämättä onnistu.

1. Valitse kosketusnäytöstä **Hallintalaitteet > Lukot > Avaimet > Lisää avain.**
2. Lue uusi avainkortti tai -lähete langattomassa puhelinlaturissa olevalla kortinlukijalla.
Avainlähettimen lukeminen:
 - Aseta avainlähete vasemman puhelinlaturin päälle **keskijakajaa vasten.**
 - Avainlähettimen etupuolen tulee osoittaa vasemmalle.
 - Pyyhkäise alaspäin (kuvan osoittamalla tavalla).

Kun kuulet merkkiäänä ja uusi avain on tunnistettu, poista se kortinlukijasta.



3. Vahvista uuden avaimen liittäminen lukemalla avainkortti tai -lähete, joka on liitetty jo aiemmin ajoneuvoon.
4. Kun lisäys on valmis, uusi avain näkyy avainluettelossa. Voit muokata avaimen nimeä koskettamalla kynäkuvaketta.

Avaimen poistaminen:

Kun et enää halua, että jollain avaimella on pääsy Model X -autoosi (jos puhelimesi tai avainkorttisi on esimerkiksi hävinnyt), sen voi poistaa noudattamalla näitä ohjeita.

1. Valitse kosketusnäytöstä **Hallintalaitteet > Lukot.**
2. Valitse poistettava avain luettelosta ja kosketa avaimen roskakorikuvaketta.
3. Lue pyydettäessä todennettu avainkortti tai -lähete kortinlukijalla. Kun toimenpide on valmis, poistettua avainta ei enää näy luettelossa.

HUOMAUTUS: Model X edellyttää, että sillä on vähintään yksi todennettu avainkortti tai -lähete. Jos avainluettelossa on vain yksi avainkortti, et voi poistaa sitä.

Etuovien avaaminen ja sulkeminen auton ulkopuolelta

Model X -autossa on sähkötoimiset ovet. Kun lähestyt Model X -autoa avain mukanasi, ovien lukitus avautuu automaattisesti. Etuovet avautuvat, kun painat ovenkahvaa.

Voit myös asettaa kuljettajan oven avautumaan automaattisesti, kun lähestyt autoa. Ovi avautuu osittain (20–45° riippuen tunnistimien havaitsemista esteistä). Valitse kosketusnäytöstä **Hallintalaitteet > Lukot > Automaattiset ovet**. Jos asetus on käytössä, voit avata kuljettajan oven painamalla avainlähettimen lukitus- ja avauspainiketta kahdesti. Etumatkustajan ovi avautuu painamalla painiketta tämän jälkeen kahdesti. Kun valittuna on **Jätä pois ovien automaattinen avautuminen kotona**, ovet sulkeutuvat edelleen automaattisesti kotona, mutta ne eivät enää avaudu automaattisesti (asetta kotiosoite valitsemalla **Navigoi > Aseta koti**).

Voit myös määrittää vain kuljettajan oven lukituksen avautuvan valitsemalla **Hallintalaitteet > Lukot > Kuljettajan oven lukituksen avaustila**. Katso [Kuljettajan oven lukituksen avaustila](#).

HUOMAUTUS: Katso kohdasta [Vinkkejä talviajoon](#) lisätietoja ovien avaamisesta kylmällä säällä.

VAROITUS: Etuovet eivät välttämättä avaudu tai sulkeudu automaattisesti täysin, kun auto on pysäköity jyrkkään rinteeseen. Älä koskaan luota Model X -auton kykyyn avata tai sulkea ovet täysin, kun auto on pysäköity jyrkkään rinteeseen.

Voit sulkea ovet ulkoa käsin:

- painamalla ne kiinni manuaalisesti.
- Napsauta avainlähettimen lukitus- ja avauspainiketta kerran tai kolmesti (jos **Sulje kaikki avainlähett.** -asetus on käytössä, painiketta tarvitsee painaa vain kerran kaikkien ovien ja luukkujen sulkemiseksi, ja jos toiminto ei ole käytössä, painiketta on painettava kolme kertaa).

HUOMAUTUS: Sähkötoimisten ovien liike pysähtyy, mikäli niiden liikeradalla havaitaan este.

VAROITUS: Ennen kuin annat automaattitoiminnon avata tai sulkea etuoven (manuaalisen käytön sijasta) on tärkeää tarkistaa, ettei oven läheisyydessä ole esteitä (ihmisiä tai esineitä). On tärkeää tarkkailla oven liikkumista, jotta se ei pääse osumaan esineeseen tai kehonosaan. Tämän ohjeen noudattamatta jättäminen voi aiheuttaa vaurion tai vakavan loukkaantumisen.

Etuovien avaaminen auton sisäpuolelta

Kun istut auton sisällä, avaa etuovi painamalla oven sisäkahvan yläosassa olevaa painiketta ja työnnä ovi auki.



Kun istut Model X -ajoneuvossa sen ollessa pysäköitynä, voit avata ja sulkea ovet kosketusnäytön ponnahdusikkunasta tai valitsemalla **Hallintalaitteet > Lukot**.

Haukansiipiovien avaaminen ja sulkeminen

Model X -autossa on haukansiipiovet, jotka voi avata ja sulkea helposti painikkeella, avainlähettimellä, mobiilisovelluksella tai koskettamalla asianmukaista kuvaketta kosketusnäytössä. Haukansiipioivissa on useita antureita, jotka havaitsevat ihmiset ja esineet. Mikäli oven liikeradalla havaitaan este, oven liike pysähtyy. Oven liikkumista ulos- ja ylöspäin voidaan säätää esteeseen osumisen välttämiseksi. Esimerkiksi jos este havaitaan Model X -auton yläpuolella, ovi voidaan ohjata liikkumaan

kauemmas ulospäin, mutta normaalia alempana pysyen. Jos taas este on oven vieressä, ovi voidaan ohjata liikkumaan tavallista lähempänä autoa.

VAROITUS: On tärkeää pitää kädet aina poissa haukansiipiovien reunoilta. Tarkista ovien reuna-alueet ennen sulkemista, ja tarkkaile oven liikkumista sen sulkeutumisen aikana, jotta se ei pääse osumaan esineeseen tai kehonosaan. Tämän ohjeen noudattamatta jättäminen voi aiheuttaa vaurion tai vakavan loukkaantumisen.

VAROITUS: Ennen haukansiipioven avaamista tai sulkemista on tärkeää tarkistaa, ettei oven läheisyydessä ole esteitä (ihmisiä tai esineitä). Vaikka ovissa on useita antureita, ne eivät pysty havaitsemaan kaikkia esteitä kaikissa tilanteissa, erityisesti oven liikkuesssa. Oven lähellä voi milloin tahansa olla kohtia, jotka ovat antureiden havaitsemisalueen ulkopuolella. Sen vuoksi haukansiipiovea avattaessa tai suljettaessa sinun ja matkustajien on seisottava riittäväällä etäisyydellä ovesta. Tarkkaile oven liikkumista ja valmistaudu pysäyttämään liike tarvittaessa. Voit pysäyttää oven liikkeen painamalla avainlähettimessä olevaa haukansiipioven painiketta kerran, painamalla ovessa tai ovipilarissa olevaa kytkintä tai koskettamalla kosketusnäytössä näkyvää painiketta.

Voit avata haukansiipioven Model X -auton ulkopuolelta painamalla ovenkahvaa tai painamalla avainlähettimessä olevaa haukansiipioven painiketta kahdesti (katso [Avaimet](#)).

Voit avata haukansiipioven Model X -auton sisäpuolelta painamalla kuljettajan oven ovipilarissa olevaa kytkintä tai koskettamalla asianmukaista ovikuvaketta kosketusnäytössä ([Hallintalaitteet](#) > [Lukot](#)):

HUOMAUTUS: Haukansiipiovet avautuvat vain, kun Model X on paikallaan.

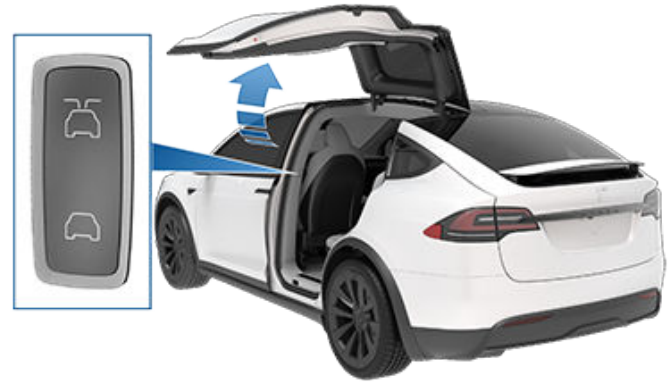

HUOMAUTUS: Jos Model X on lukittuna, kyseisen oven lukitus avautuu kytkimestä (kuvattu edellä) ensimmäisen kerran. Ovi avautuu, kun kytkimestä vedetään toisen kerran.

VAROITUS: Poista lumi tai jää oven ympäriltä ennen haukansiipioven avaamista. Lumi voi päästä Model X -auton sisään ja jää voi estää ovea sulkeutumasta. Jos haukansiipioven yläosassa olevaan lasiin kertyy vettä tai lunta, Tesla suosittelee käyttämään kosketusnäyttöä tai ovipilarin kytkintä (ulkoisen ovenkahvan tai avainlähettimen sijaan) haukansiipioven avaamiseen hitaasti siten, että ovea saadaan avattua muutaman tuuman (senttimetrin) verran. Avaamalla haukansiipiovea hitaasti muutaman tuuman (senttimetrin) verran voidaan estää muun muassa veden ja lumen pääsy ajoneuvoon.

Voit sulkea haukansiipioven painamalla ovessa olevaa painiketta. Voit myös käyttää avainlähettintä (katso [Avainlähetin](#)), ovipilarissa olevaa kytkintä (kuva yllä) tai koskettaa asianmukaista kuvaketta kosketusnäytössä ([Hallintalaitteet](#) > [Sulje](#)).



Jos haukansiipiovi tai etutavaratila jää auki ja yrität vaihtaa pois pysäköintivaihteelta, kosketusnäyttöön tulee ilmoitus, joka vaatii vahvistusta kuljettajan ajoikeista. Haukansiipiovi sulkeutuu automaattisesti, kun ajonopeus on

16 km/h. Lisäksi auton nopeutta rajoitetaan, jos aiot ajaa etutavaratilan ollessa auki. Kuljettajan vastuulla on varmistaa, että ovet ja luukut on suljettu kunnolla ennen ajamista.

HUOMAUTUS: Voit estää lapsia avaamasta haukansiipiovia sisäpuolella olevilla kytkimillä kytkemällä ovien lapsilukot. Valitse kosketusnäytöstä (**Hallintalaitteet > Lukot > Lapsilukko**). Katso [Lapsilukot](#).

HUOMAUTUS: Voit valita, avaaako Model X -autosi haukansiipiovet alempaan korkeuteen, valitsemalla kosketusnäytöstä (**Hallintalaitteet > Lukot > Haukansiipioven korkeus**).

HUOMAUTUS: Jos haukansiipiovi havaitsee esteen sulkeutumisen aikana, ovi palaa hieman taaksepäin liikeradallaan ja pysähtyy.

VAROITUS: Aina, kun etuovi on osittain auki (noin 20 astetta) ja olet avaamassa tai sulkemassa kyseistä haukansiipiovea, sinun ON PIDETTÄVÄ kätesi (ja esineet) poissa etuoven liikeradalta. Kun haukansiipiovi kulkee osittain auki olevan etuoven ohitse, nämä kaksi ovea ovat hyvin lähekkäin. Jos ovien välissä on esteitä (esimerkiksi sormesi), anturit eivät havaitse niitä ja ne voivat puristua ovien väliin. Loukkaantumisen välttämiseksi on suositeltavaa pitää kädet irti etuovesta aina, kun haukansiipiovi avataan tai suljetaan.

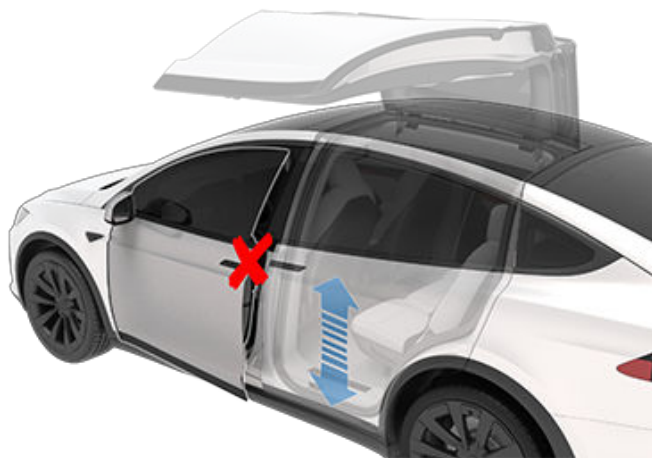

VAROITUS: Jos haukansiipiovi jätetään auki sateella ja tavaratilan luukku avataan, sadevesi voi valua tavaratilan luukun päältä takaistuimille.

VAROITUS: Avattaessa tai suljettaessa haukansiipiovea on tärkeää tarkkailla oven liikkumista, jotta se ei pääse osumaan esineeseen tai kehonosaan. Tämän ohjeen noudattamatta jättäminen voi aiheuttaa vakavan vaurion tai loukkaantumisen.

Estelden havaltseminen

Haukansiipioven liike pysähtyy, kun jokin sen lukuisista antureista havaitsee esteen tai kun ovi havaitsee vastusta osuttuaan esteeseen. Kosketusnäytössä näkyy varoitus. Mikäli tässä tilanteessa on mahdollista jatkaa haukansiipioven sulkemista tai avaamista, voit ohittaa esteen havaitsemisen painamalla ovipilarissa olevaa kytkintä ja pitämällä sitä kytkettynä tai koskettamalla ja pitämällä kyseistä oven kuvaketta painettuna kosketusnäytöllä.

Kun Model X tunnistaa matalalla olevan katon (esimerkiksi autotallissa), se avaa haukansiipiovet (ja takaluukun) alempaan korkeuteen siinäkin tapauksessa, ettei mitään estettä havaita. Voit ohittaa tämän korkeuden ja avata ovet ylempään korkeuteen koskettamalla vastaavan oven kuvaketta kosketusnäytössä (**Hallintalaitteet**). Kosketusnäytöllä näkyy viesti, jossa kysytään haluatko aina avata ovet ylempään korkeuteen tässä paikassa, ja tallentaa valintasi. Kun seuraavalla kerralla avaat haukansiipiovet tässä paikassa, Model X avaa ne tallentamaasi korkeuteen.

VAROITUS: Tarkista ympäröivä alue ennen haukansiipiovien oletusavauskorkeuden ohittamista, jotta voit olla varma, että oven ja havaitun esteen välillä on riittävästi tilaa.

VAROITUS: Haukansiipiovien ulkopuolelle kiinnitettyt liimattavat tuotteet, kuten päällysteet, tarrat ja kumipinnoitteet, voivat vaikuttaa antureiden kykyyn havaita esteet.

Kalibrointi

Kosketusnäytön Hallintalaitteet-ikkunassa näkyy ilmoitus **Kalibrointi vaaditaan**, jos haukansiipiovet on kalibroitava. Ovet voidaan kalibroida varmistamalla ensin, että molemmilla ovilla on riittävästi tilaa avautua ja sulkeutua, ja ettei niiden lähellä ole matkustajia, tavaroita tai muita esteitä. Valitse **Hallintalaitteet > Huolto > Kalibroi ovet** ja pidä sitten **Kalibroi**-painiketta painettuna niin kauan, että kalibrointi on valmis. Kalibroinnin aikana alempi ovi avautuu kokonaan ulos (mikä edellyttää normaalia enemmän vapaata tilaa Model X -auton sivulta), ylempi ovi liikkuu kokonaan alas, ja sen jälkeen alempi ovi sulkeutuu.



Ovien avaaminen sisäpuolelta ilman virtaa

Jos Model X -autossa ei ole lainkaan virtaa, voit avata etuoven vetämällä ikkunakytkimien edessä olevaa manuaalista oven vapautusta.

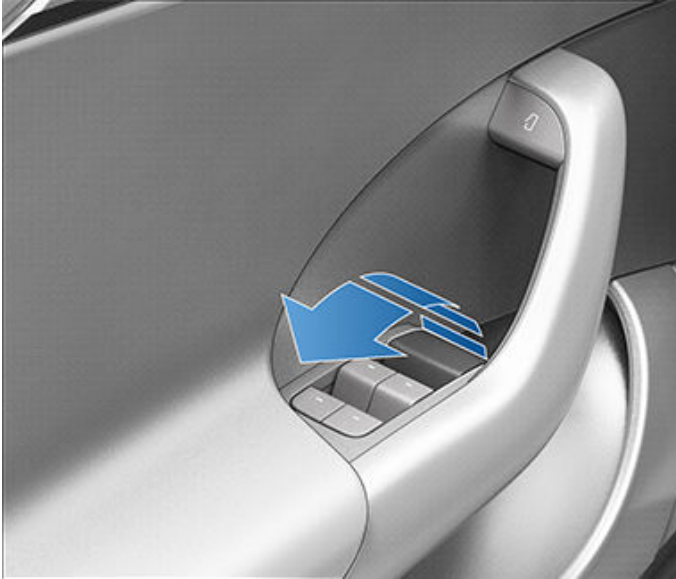

VAROITUS: Manuaalinen oven vapautus on tarkoitettu vain tilanteisiin, joissa Model X -auton virransyöttö on katkennut. Kun ajoneuvon virransyöttö on toiminnassa, käytä oven sisäkahvan yläosassa olevaa painiketta.

Jotta voit avata haukansiipiovet, irrota kaiuttimen ritilä ovesta varovasti ja vedä mekaanista avausvaijeria alaspäin ja auton etuosaa kohti. Kun oven salpa on avautunut, nosta ovi ylös manuaalisesti.



Etuoven nollaus

Koska Model X -autossa ei ole perinteisiä ovenkahvoja, joita voi vetää ulkoa käsin, siinä on varusteena ponnauslaitteet (joita kutsutaan myös "jäänmurtajiksi"). Niitä käytetään etuovien avaamiseen tilanteissa, joissa havaitaan vastusta, esimerkiksi jos oviin on kertynyt jäätä kylmällä säällä. Ponnauslaite sijaitsee aivan etuoven salvan yläpuolella. Se työnny tarpeen mukaan ulos etuovien avaamista varten. Kun etuovi aukeaa hieman, ponnauslaite vetäytyy takaisin sisään.



Jos ponnauslaite ei pääse vetäytymään sisään, koska se jää jumiin esimerkiksi johonkin esineeseen, ponnauslaitteen saa työnnettyä ulos manuaalisesti esineen poistamiseksi seuraavasti:

1. Sulje oven salpa varovaisesti käyttämällä kynää, ruuvitalttaa tai vastaavaa työkalua (älä koskaan käytä sormeja tai kehonosaa, ja vältä vaurioittamista maalipintaa); Model X havaitsee tämän toimenpiteen oven sulkemisena.



2. Varmista, että Model X -auton lukitus on avattu. Paina sitten ulkoista ovenkahvaa tai vedä sisäistä ovenkahvaa salvan nollaamista ja ponnauslaitteen ulostyöntämistä varten.
3. Kun ponnauslaite työntyy ulos ovesta, poista häiritsevä esine nopeasti.

VAROITUS: Ponnauslaite yrittää vetäytyä oven sisään lähes välittömästi sen jälkeen, kun oven kahvaa on painettu tai vedetty. Ponnauslaite vetäytyy sisään, mutta se ei vapaudu automaattisesti, jos jokin jää jumiin.

VAROITUS: Älä koskaan kosketa millään kehonosalla liikkuvaa osaa äläkä myöskään aseta mitään kehonosaa tällaisen osan lähelle. Valvo lapsia, kun avaat tai suljet ovia. Ponnauslaitteen kaltaisiin liikkuviin osiin koskeminen voi aiheuttaa vakavia vaurioita tai henkilövahinkoja.

Lukitus ja lukituksen avaus auton sisältä

Kun istut Model X -autossa, voit lukita kaikki ovet ja luukut ja avata niiden lukituksen koskettamalla lukkukuvaketta **Hallintalaitteet**-osiossa.



Kuvake muuttuu sen mukaan, ovatko ovet lukossa vai auki.

Ovien automaattinen lukitus autosta poistuttaessa

Ovet ja luukut voidaan lukita automaattisesti, kun kävelet pois auton luota puhelinavain tai laitepariksi liitetty avainlähetin mukana. Voit kytkeä tämän toiminnon käyttöön tai pois käytöstä valitsemalla kosketusnäytöstä **Hallintalaitteet > Lukot > Ovien automaattinen lukitus autosta poistuttaessa**.

Kun ovet lukitaan, auton ulkopuolella olevat valot välähtävät kerran ja peilit kääntyvät sisään (jos **Taita peilit** -toiminto on päällä). Jos haluat kuulla varmistusäänen aina, kun Model X lukitaan, valitse kosketusnäytöllä **Hallintalaitteet > Lukot > Lukituksen vahvistusääni**.

Model X ei lukitu automaattisesti, jos:

- valitset **Jätä pois koti** -valintaruudun ja Model X pysäköidään kodiksi määritettyyn paikkaan. Lue lisätieto sijainnin merkitsemisestä kodiksi kohdasta **Koti-, työ- ja suosikkisijainnit**.
- Järjestelmä havaitsee puhelinavaimen tai laitepariksi liitetyn avainlähettimen Model X -autossa.
- Ovea tai luukkua ei ole suljettu kokonaan.
- Puhelinavaimen Bluetooth-toiminto on poistettu käytöstä.
- Puhelinavain on kantaman sisällä kymmenen minuutin ajan tai avainlähetin on kantaman sisällä viiden minuutin ajan sen jälkeen, kun kaikki ovet on suljettu.
- Kuljettaja ei käytä kuljettajan ovea ajoneuvosta poistumiseen.

HUOMAUTUS: Sinun vastuullasi on varmistaa, että ajoneuvo on lukittu, vaikka ovien automaattinen lukitus autosta poistuttaessa on käytössä.

Liikkeellelähtölukitus

Model X lukitsee kaikki ovet (mukaan lukien tavaratilojen luukut) automaattisesti, kun auton nopeus ylittää 8 km/h.



Kuljettajan oven lukituksen avaustila

Avaustilan käyttöönotto kohdasta **Hallintalaitteet > Lukot > Kuljettajan oven lukituksen avaustila** avaa kuljettajan oven vasta sen jälkeen, kun auton Model X lukitus on avattu. Ajoneuvo avaa kuljettajan oven lukituksen vain havaitessaan avaimen kuljettajan puolella, ei etumatkustajan puolella. Avaa muut ovet kosketusnäytöstä, mobiilisovelluksessa tai painamalla avainlähetintä toisen kerran.

Auto jäänyt auki -ilmoitukset

Jos haluat saada ilmoituksen silloin, kun ovi, tavaratilan kansi ja/tai ikkuna on jäänyt auki tai kun Model X on vastoin odotuksia jäänyt lukitsematta, valitse kosketusnäytöstä **Hallintalaitteet > Lukot > Auto jäänyt auki - ilmoitukset**.

Lapsilukot

Model X -auton takaovissa on lapsilukot, jotka estävät ovien avaamisen sisätilan avauspainikkeilla. Valitse kosketusnäytöstä **Hallintalaitteet > Lukot > Lapsilukko**. Voit kytkeä kummankin takaoven lapsilukon käyttöön valitsemalla **Molemmat** tai valitsemalla tarpeesi mukaan **Vasen** tai **Oikea**.



VAROITUS: On suositeltavaa kytkeä lapsilukot käyttöön aina, kun lapsia istuu takaistuimilla.

Ovien lukituksen avaaminen pysäköintivaihte kytkettynä

Kun pysäytät Model X -auton ja kytket pysäköintitilan, voit halutessasi avata kaikkien ovien lukituksen. Voit kytkeä tämän toiminnon käyttöön tai pois käytöstä valitsemalla kosketusnäytöstä **Hallintalaitteet > Lukot > Lukituksen avaus pysäköitäessä**.

Avaaminen ja sulkeminen

HUOMAUTUS: Ikkunoiden sulkeminen ajoneuvon lukitsemisen jälkeen on käyttäjän vastuulla.

Ikkuna avautuu alas asti sen kytkintä painamalla. Ikkunoiden kytkimet ovat kaksitoimisia.

- Avaa ikkuna täysin työntämällä kytkin kokonaan alas ja vapauttamalla se.
- Avaa ikkuna osittain painamalla kytkintä varovaisesti, kunnes ikkuna on haluamallasi tasolla.

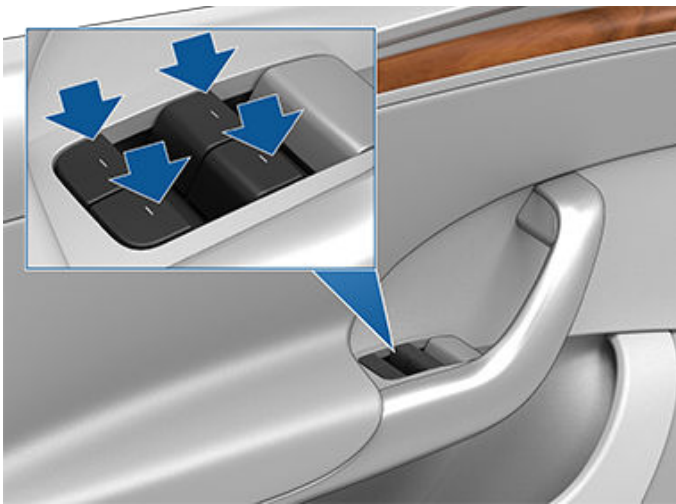

Ikkuna sulkeutuu samalla tavalla kytkintä nostamalla:

- Avaa ikkuna täysin työntämällä kytkin kokonaan ylöspäin ja vapauttamalla sen.
- Nosta ikkunaa osittain vetämällä kytkintä varovaisesti, kunnes ikkuna on haluamallasi tasolla.

Jos ikkuna jää vahingossa auki, Model X voi lähettää ilmoituksen mobiilisovellukseen (kosketa **Hallintalaitteet > Lukot > Auto jäänyt auki - ilmoitukset**, ja valitse **Ovet ja ikkunat**).

Voit myös ottaa **Sulje ikkunat lukittaessa** -toiminnon käyttöön valinnalla **Hallintalaitteet > Lukot > Sulje ikkunat lukittaessa**. Kun tämä on valittuna, auto sulkee ikkunat automaattisesti, kun Model X lukittuu.

HUOMAUTUS: Katso lisätietoja kohdasta [Vinkkejä talviajoon](#) varmistaaksesi, että ikkunat toimivat asianmukaisesti kylmällä säällä.

VAROITUS: Vaurioitumisen välttämiseksi ikkuna laskeutuu automaattisesti hieman, kun avaat tai suljet oven. Jos nostat ikkunaa manuaalisesti, kun ovi on auki, muista laskea sitä hieman, ennen kuin suljet oven.

VAROITUS: Ikkunaa suljettaessa kuljettajan on varmistettava, että kenenkään matkustajan, ja erityisesti lasten, jäseniä ei ole ikkunan välissä. Tämän laiminlyönti voi johtaa vakavaan loukkaantumiseen.

Takaikkunoiden lukitus

Voit estää matkustajia käyttämästä takaikkunoiden kytkimiä koskettamalla **Hallintalaitteet > Lukot > Ikkunoiden lukitus**. Avaa takaikkunoiden lukitus painamalla valitsemalla uudestaan **Ikkunoiden lukitus**.

VAROITUS: Turvallisuuden vuoksi suositellaan takaikkunoiden kytkimien käytön estämistä aina, kun takaistuimilla matkustaa lapsia.

VAROITUS: Älä koskaan jätä lapsia Model X -autoon ilman valvontaa.

UV-indeksi

Model X -ajoneuvon katto, tuulilasi ja ikkunat suojaavat matkustajia erittäin hyvin ultraviolettisäteilyltä. Lasiosat laskevat UV-indeksin ohjaamossa alle kahteen. Lisätietoja saat UV-indeksiä käsittelevistä alueellisista ohjeista. Huomaa, että olet edelleen itse vastuussa riittävästä aurinkosuojauksesta.



Avaaminen

Kun haluat avata takatavaratilan, varmista, että Model X on asetettu pysäköintivaihteelle ja tee jokin seuraavista toimenpiteistä:

- Valitse kosketusnäytöstä **Hallintalaitteet > Takaluukku**.
- Paina avainlähettimen takatavaratilan painiketta kahdesti.
- Kosketa takatavaratilan painiketta mobiilisovelluksessa.
- Paina tavaratilan luukku:n ulkokahvan alapuolella olevaa kytkintä (edellyttää kelpaavan avaimen tunnistamista).

VAROITUS: Ennen kuin avaat tavaratilan luukku -auton takatavaratilan suljetussa tilassa (kuten autotallissa), varmista, että tavaratilan luukku -auton avautumiskorkeus on säädetty oikein, jotta voidaan estää kosketus mataliin kattorakenteisiin tai muihin esteisiin (katso **Takaluukun avauskorkeuden säätäminen**).

Model X -auton lukitus on avattava tai auton on havaittava avain, ennen kuin tavaratilan luukku voidaan avata kytkimellä.



Näet mittaristosta, jos ovi tai takaluukku on jäänyt auki.

tavaratilan luukku voidaan pysäyttää liikkeen aikana painamalla avainlähettimessä olevaa takatavaratilan painiketta kerran. Kun painat takatavaratilan painiketta kaksi kertaa, luukku siirtyy jälleen vastakkaiseen suuntaan (paitsi mikäli se oli ehtinyt pysäytettäessä jo melkein kokonaan kiinni tai auki). Jos esimerkiksi tavaratilan luukku pysäytetään yhdellä painalluksella avaamisen aikana, se sulkeutuu painaessasi painiketta kaksi kertaa.

HUOMAUTUS: Hätätilanteessa voit ohittaa avaus- tai sulkukomennon tarttumalla tavaratilan luukkuun ja pysäyttämällä sen.

Jos Model X tunnistaa matalalla olevan katon (esimerkiksi autotallissa), tavaratilan luukku (ja haukansiipiovet) avautuvat alempaan korkeuteen siinäkin tapauksessa, ettei mitään estettä havaita. Voit ohittaa tämän korkeuden nostamalla luukun manuaalisesti korkeammalle. Jos teet näin, kosketusnäyttö kysyy sinulta, haluatko avata luukun aina korkeammalle tässä sijainnissa, ja tallentaa valintasi. Jos korkeus tallennetaan, kun tavaratilan luukku seuraavan kerran avataan tässä sijainnissa, Model X avaa sen tallennettuun korkeuteen.

VAROITUS: Ennen kuin tavaratilan luukku avataan tai suljetaan, tarkista näkykö ympäristössä esimerkiksi ihmisiä tai esineitä. Vaikka tavaratilan luukku havaitsee esteitä, se ei pysty havaitsemaan kaikkia esteitä kaikissa tilanteissa. Avattaessa tai suljettaessa luukku, älä luota pelkästään sen kykyyn havaita esteitä. Avattaessa tai suljettaessa luukku on tärkeää tarkkailla sen liikkumista, jotta se ei pääse osumaan esineeseen tai kehonosaan. Tämän ohjeen noudattamatta jättäminen voi aiheuttaa vaurion tai loukkaantumisen.

Takaluukun avauskorkeuden säätäminen

Säädä tavaratilan luukku ja sen avauskorkeus niin, että yletyt siihen helpommin tai vältät osumisen matalaan kattoon tai esineisiin (esimerkiksi autotallin ovi tai valo):

1. Avaa luukku ja nosta tai laske tavaratilan luukku sitten käsin halutulle avauskorkeudelle.



2. Pidä tavaratilan luukku:n alapuolella olevaa painiketta pohjassa kolme sekuntia, kunnes kuulet äänimerkin.



3. Vahvista haluttu avauskorkeus sulkemalla tavaratilan luukku ja avaamalla se sitten uudestaan.

- !** **VAROITUS:** Kokoonpanon mukaan (esimerkiksi jousituskorkeus tai pyörien valinta) ajoneuvosi tavaratilan luukku voi aueta noin 2,5 metrin korkeuteen. Säädä tavaratilan luukun korkeus, jotta voit estää luukun kosketuksen mataliin kattorakenteisiin tai muihin esteisiin.

Sulkeminen

Sulje tavaratilan luukku jollakin seuraavista tavoista:

- Valitse **Hallintalaitteet > Takaluukku**.
- Paina avainlähettimen takatavaratilan painiketta kahdesti.
- Paina kytkintä, joka sijaitsee seuraavan alla: tavaratilan luukku

Jos tavaratilan luukku havaitsee sulkeutuessaan esteen, se pysähtyy, ja kuuluu kaksi merkkiääntä. Poista este ja yritä sulkea luukku uudestaan.

Pääsy kuormatilaan

Kiinnitä koko kuorma ennen Model X -auton siirtämistä ja aseta painava kuorma ylempään tavaratilaan.

Pääset käsiksi takatavaratilan sisällä olevaan kuormatilaan painamalla ensin kuormatilan kahvan terävästä osasta ja vetämällä sitten ylös. Tämän jälkeen voit muuttaa tavaratilan kannen asentoa tai poistaa sen kokonaan.



Kuorman tai matkatavaroiden paino on jaettava mahdollisimman tasaisesti etu- ja takatavaratilojen kesken.

- !** **VAROITUS:** Älä koskaan kuormaa enempää kuin 40 kg takatavaratilan alempaan tavaratilakaukaloon tai enempää kuin 130 kg ylemmälle tasolle. Se voi aiheuttaa vaurioita.
- !** **VAROITUS:** Ota ajoneuvoa lastatessasi huomioon sen Suurin teknisesti sallittu kokonaisuus (TPMLM) (katso [Auton kuormaaminen](#)). TPMLM on ajoneuvon suurin sallittu kokonaisuus sisältäen kaikkien matkustajien, nesteiden ja kuorman massan.



Avaaminen

Kun haluat avata etutavaratilan, varmista, että Model X on asetettu pysäköintivaihteelle ja tee jokin seuraavista, ennen kuin avaat takatavaratilan vetämällä:

- Valitse kosketusnäytöstä **Hallintalaitteet > Etutavaratila**.
- Paina avainlähettimen etutavaratilan painiketta kahdesti.
- Kosketa etutavaratilan painiketta mobiilisovelluksessa.

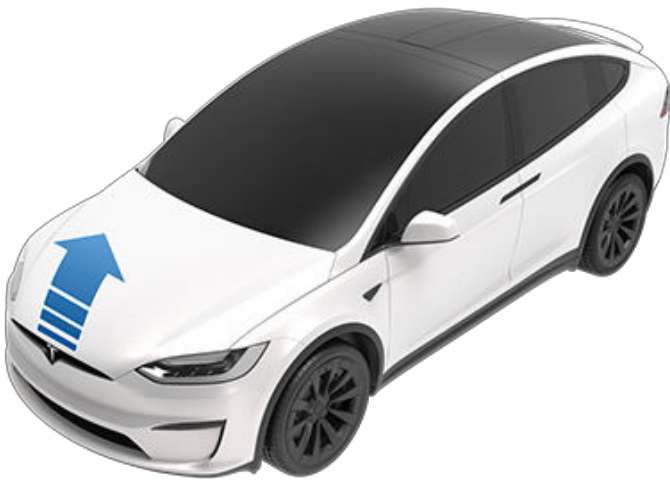

Mittaristo näyttää, kun ovi, tavaratila tai takaluukku on auki.

VAROITUS: Ennen konepellin avaamista tai sulkemista on tärkeää tarkistaa, ettei sen läheisyydessä ole esteitä (ihmisiä tai esineitä). Tämän ohjeen noudattamatta jättäminen voi aiheuttaa vaurion tai vakavan loukkaantumisen.

Kuorman tai matkatavaroiden paino on jaettava mahdollisimman tasaisesti etu- ja takatavaratilojen kesken.

VAROITUS: Älä koskaan lastaa etutavaratilaan enempää painoa kuin 50 kg. Se voi aiheuttaa vaurioita.

VAROITUS: Ota ajoneuvoa lastatessasi huomioon sen Suurin teknisesti sallittu kokonaisuus (TPMLM) (katso [Auton kuormaaminen](#)). TPMLM on ajoneuvon suurin sallittu kokonaisuus sisältäen kaikkien matkustajien, nesteiden ja kuorman massan.

Sulkeminen

Model X -auton konepelti ei ole riittävän painava lukittuakseen omalla painollaan. Lisäksi konepellin etu- tai keskiosan painaminen voi vaurioittaa sitä.

Konepelti suljetaan oikein seuraavasti:

1. Laske konepeltiä alas, kunnes lukitussalpa koskettaa sen vastakappaletta.
2. Aseta molemmat kätesi konepellin etuosaan kuvassa vihreällä merkittyihin kohtiin ja paina sitten konepeltiä jämekästi, kunnes salvat lukittuvat.
3. Varmista lukkiutuminen nostamalla konepeltiä varovasti etureunasta.

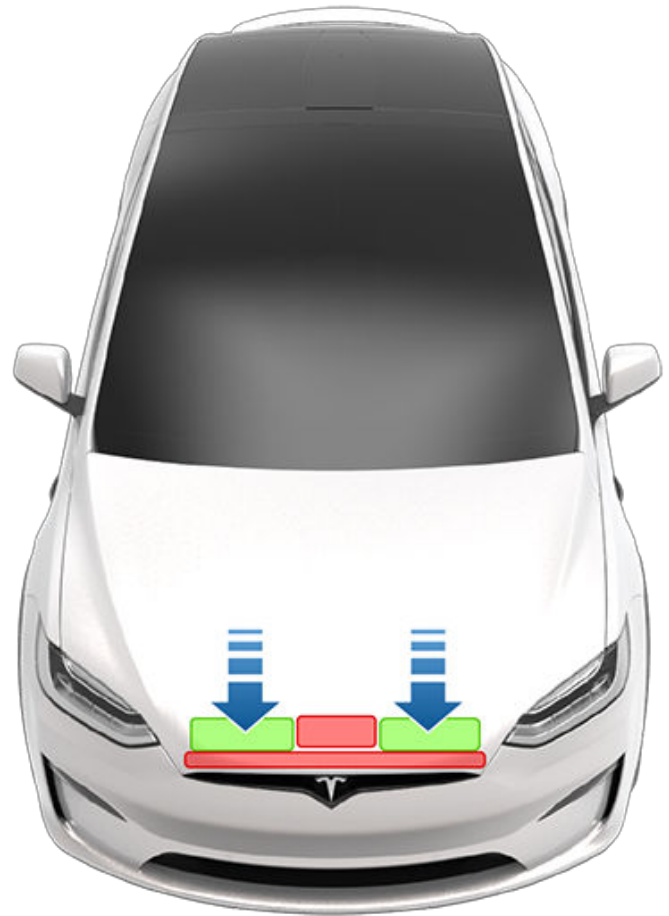

Jos haukansiipiovi tai etutavaratila jää auki, ja yrität vaihtaa pois pysäköintivaihteelta, kosketusnäyttöön tulee ilmoitus, joka vaatii vahvistusta kuljettajan ajoikeista. Haukansiipiovet saattavat sulkeutua automaattisesti, kun alat kiihdyttää. Lisäksi auton nopeutta rajoitetaan, jos aiot ajaa etutavaratilan



ollessa auki. Kuljettajan vastuulla on varmistaa, että ovet ja luukut on suljettu kunnolla ennen ajamista.

! **VAROITUS:** Huomioi seuraavat asiat vaurioiden välttämiseksi:

- Paina ainoastaan kuvassa näkyviä vihreitä kohtia. Punaisista kohdista painaminen voi aiheuttaa vaurioita.
- Älä sulje konepeltiä yhdellä kädellä. Tällöin voima kohdistuu vain yhteen kohtaan, mikä voi aiheuttaa painauman konepeltiin.
- Älä paina konepellin etureunaa. Se voi aiheuttaa taitoksen.
- Älä paiskaa konepeltiä tai pudota sitä alas.
- Älä pidä kädessä mitään (avaimia) naarmuuntumisen välttämiseksi. Myös korut voivat aiheuttaa naarmuja.

! **VAROITUS:** Varmista ennen ajoon lähtöä, että luukku on lukittu turvallisesti täysin suljettuun asentoon. Tämä tapahtuu koettamalla nostaa luukun etureunaa varovasti ja varmistamalla sen liikkumattomuus.

Etutavaratila lukittuu, kun:

- lukitset Model X -auton kosketusnäytöstä, avaimella tai mobiilisovelluksella.
- poistut Model X -autosta avain mukana (jos **Ovien automaattinen lukitus autosta poistuttaessa** on käytössä).
- Valet Mode -tila on käytössä (katso **Valet Mode -tila**).

Avaus sisäpuolelta hätätilanteessa

Etutavaratilan sisällä on valaistu avauspainike. Sen avulla tavaratilassa oleva henkilö voi päästä ulos.

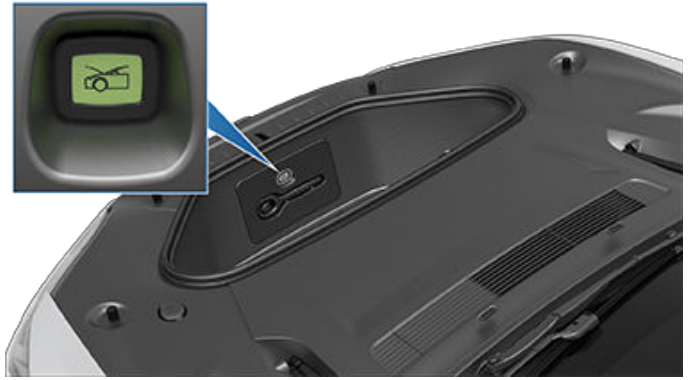

Avaa etutavaratila painamalla ensin sisäpuolella olevaa avauspainiketta ja sitten työntämällä konepeltiä.

HUOMAUTUS: Sisätilan avauspainike hehkuu altistuttuaan hetken ympäristön valaistukselle.

! **VAROITUS:** Tavaratilaan ei saa kiivetä missään tilanteessa. Älä koskaan lukitse tavaratila, jos sen sisällä on ihminen.

! **VAROITUS:** On huolehdittava siitä, että etutavaratilan sisällä olevat tavarat eivät törmää avauspainikkeeseen ja aiheuta konepellin tahatonta aukeamista.

Konepellin avaaminen virran ollessa katkaistuna

Jos Model X -autossa ei ole jostain syystä lainkaan pienjännite -virtaa, et voi avata etutavaratila kosketusnäyttöä, avainlähettä tai mobiilisovellusta käyttämällä. Avaa tällaisessa tilanteessa etutavaratila seuraavasti:

HUOMAUTUS: Seuraavat toiminnot eivät avaa etutavaratila, jos Model X on lukittu ja siihen on kytketty pienjännite -virta.

1. Paikanna ulkoinen pienjännite -virtalähde (kuten kannettava käynnistyslaite).
2. Irrota hinaussilmukan suojakansi työntämällä pieni tasakärkinen ruuvitaltta kannen ylä- ja alaosassa oleviin aukkoihin, vapauttamalla kiinnikkeet ja vetämällä kantta itseäsi kohti.



Etutavaratila

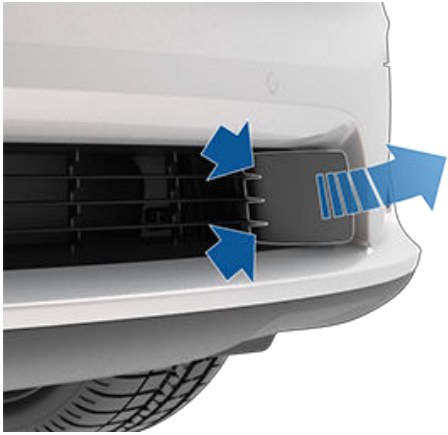

3. Vedä hinaussilmukasta kaksi johdinta molempien liittimien paljastamiseksi.

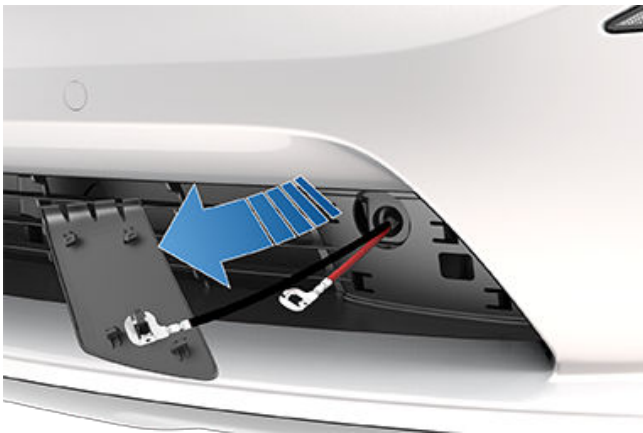

4. Kytke pienjännite -virransyötön punainen positiivinen (+) kaapeli punaiseen positiiviseen (+) napaan.
5. Kytke pienjännite -virransyötön musta negatiivinen (-) kaapeli mustaan negatiiviseen (-) napaan.



HUOMAUTUS: pienjännite -virran syöttö näihin napoihin ainoastaan vapauttaa tavaratilan kannen salvat. pienjännite -akkua ei voida ladata näistä navoista.

6. Kytke ulkoinen virtalähde päälle (katso valmistajan ohjeet). Etutavaratilan kannen salvat avautuvat välittömästi, jolloin voit avata kannen päästäksesi etuosan tavaratilaan.
7. Irrota molemmat kaapelit, ensin musta negatiivinen (-) kaapeli.
8. Jos ajoneuvo vedetään hinausauton kyytiin, älä aseta hinaussilmukan suojakantta vielä paikoilleen. Asenna hinaussilmukan suojakansi tarvittaessa työntämällä johdot hinaussilmukan aukkoon ja kohdistamalla hinaussilmukan suojakansi paikalleen. Napsauta kansi lopuksi kiinni.



Keskikonsoli

Avainlähettämiä ja -kortteja lukevan RFID-lähtetimen lisäksi (katso [Avaimet](#)) keskikonsolissa on mukitelineitä, kaksi säilytyslokeroa, langattomat laturit puhelimelle ja takakosketusnäyttö.

Avaa pääsäilytyslokero vetämällä sen kantta ylöspäin. Avaa etusäilytyslokero liu'uttamalla sen kantta eteenpäin.



Model X -autossa on kaksi mukitelinettä, jotka liukuvat esiin takakosketusnäytön alta.

Hansikaslokero

Avaa hansikaslokero valitsemalla [Hallintalaitteet](#) > [Hansikaslokero](#). Hansikaslokero avautuu automaattisesti ja sen valo syttyy.



HUOMAUTUS: Oikeanpuoleisella ohjauksella varustetuissa autoissa oheisessa kuvassa näkyvä hansikaslokero on sijoitettu samalla lailla, mutta peilikuvana.

Sulje hansikaslokero painamalla sitä ylöspäin, kunnes se lukittuu suljettuun asentoon.

Voit suojata hansikaslokeron sisällön vieläkin paremmin määrittämällä nelinumeroisen PIN-koodin valitsemalla [Hallintalaitteet](#) > [Turvallisuus](#) > [Hansikaslokeron PIN](#) (katso [Hansikaslokeron PIN](#)).

HUOMAUTUS: Jos hansikaslokero jätetään auki, sen valo sammuu lopulta.

HUOMAUTUS: Hansikaslokero lukitaan aina suljettaessa ja kun Model X lukitaan mobiilisovelluksella, avainkortilla, poistuessasi Model X -autosta puhelinavain mukana (kun Ovien automaattinen lukitus autosta poistuttaessa on käytössä) tai kun Valet mode -tila on käytössä (katso [Valet Mode -tila](#)). Sitä ei lukita, kun Model X lukitaan koskettamalla lukon kuvaketta kosketusnäytöllä.

VAROITUS: Pidä hansikaslokero kiinni ajon aikana etumatkustajalle törmäys- tai äkkipysähdystilanteissa aiheutuvien vammojen välttämiseksi.

USB-portit

Model X -autossa on viisi USB-porttia:

- Kaksi USB-porttia sijaitsevat keskikonsolin etummaisessa säilytyslokerossa. Näitä portteja voidaan käyttää USB-laitteiden lataamiseen ja äänitiedostojen toistamiseen puhelimesta tai USB-laitteesta (katso [Mediatiedostojen soittaminen laitteista](#)).
- Takakosketusnäytön alla on kaksi USB-porttia, joita voidaan käyttää USB-laitteiden lataamiseen.
- Yksi USB-portti on hansikaslokerossa. Tässä portissa on USB-muistitikku. Turvallisen sijaintinsa ansiosta tämä USB-portti sopii erinomaisesti Sentry Mode- ja Kojelautakamera-videoiden tallentamiseen.

USB-portin lähtöteho on enintään noin 27 W (tämä voi vaihdella auton valmistusajankohdan mukaan).



Sisätilojen säilytystilat ja elektroniikka

Katso kohdasta **USB-muistitikkaa koskevat vaatimukset videoiden tallentamista varten** ohjeet USB-muistitikojen alustamiseen.

Kun haluat käyttää etuosan USB-portteja, avaa keskikonsolin etulokero. Etuosan USB-portit ovat lokeron takaseinässä:

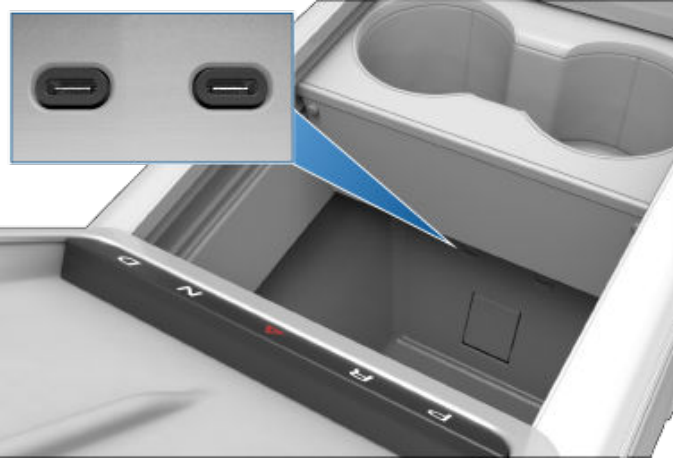

Takaosan USB-portit ovat kosketusnäytön alapuolella:



Hansikaslokeron USB-portti:

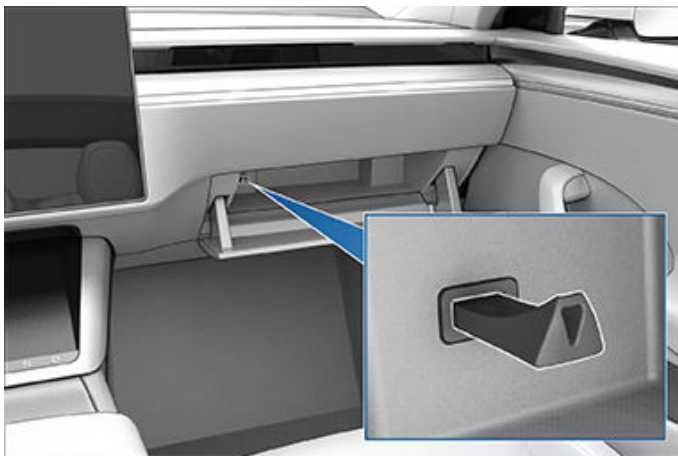

HUOMAUTUS: Virtaa on käytettävissä aina, kun ajoneuvo on valmiudessa. Ajoneuvo voi olla valmiudessa monista syistä. Ajoneuvo on valmiudessa esimerkiksi silloin, kun käytetään Kutsu-toimintoa tai kun esimerkiksi Esilämmitys, Pidä ilmastointi päällä, Dog Mode, Camp Mode tai Sentry Mode on käytössä. Ajoneuvo on myös valmiudessa esimerkiksi pienjännite -akun latauksen ja käytön aikana, korkeajännitelatauksen aikana tai kun ajoneuvo kommunikoi esimerkiksi mobiilisovelluksen avulla. Lisävarusteen pitäminen kytkettynä ei kuluta pienjännite -akkaa.

HUOMAUTUS: Liitä laite USB-porttiin käyttämällä USB 3.0 -yhteensopivia johtoja. Ei-yhteensopivien kaapeleiden käyttö saattaa hidastaa lataamista, aiheuttaa yhteysongelmia tai heikentää suorituskykyä.

HUOMAUTUS: Älä kytke useampia laitteita USB-keskittimellä. Tämä voi estää kytkettyjen laitteiden latauksen tai niiden havaitsemisen Media Player -soittimessa, Sentry Mode -vartiotilassa, Dashcam-tilassa jne..

Langattomat puhelinlaturit

Sekä etu- että takakonsolissa on langaton puhelimen laturi, jolla voi ladata enintään 15 watin teholla Qi-yhteensopivia puhelimia. Aseta puhelin vain laturin päälle. Laitteesi saattaa tuntua lämpimältä latauksen aikana, mutta se on normaalia induktiivista latausta käytettäessä.



Kun puhelin on langattoman laturin päällä, se latautuu aina, kun autoon on kytketty virta (kosketusnäyttö on käytössä ja istut matkustamossa). Puhelin ei lataa, kun poistut autosta, paitsi jos käytössä on jokin toiminto, kuten Vartiotila.



HUOMAUTUS: Puhelimen on oltava suorassa kosketuksessa langattomaan laturiin. Älä aseta puhelimen ja laturin väliin mitään esineitä, kuten luottokorttia, avainkorttia, kolikoita, avaimia tai muita metalliesineitä.

HUOMAUTUS: Langaton puhelimen laturi ei välttämättä toimi, jos puhelimesi kotelo on liian suuri tai tehty metallista. Kokeile poistaa puhelin kotelostaan ennen sen asettamista laturiin.

HUOMAUTUS: Langaton puhelimen laturi ei lataa, jos auton korkeajänniteakku on tyhjä.

Pienjännite Pistorasia

Model X -autossa on pistorasia, joka sijaitsee keskikonsolin taemmassa säilytyslokerossa. Kun haluat käyttää pienjännite -pistorasiaa, avaa keskikonsolin etulokero.

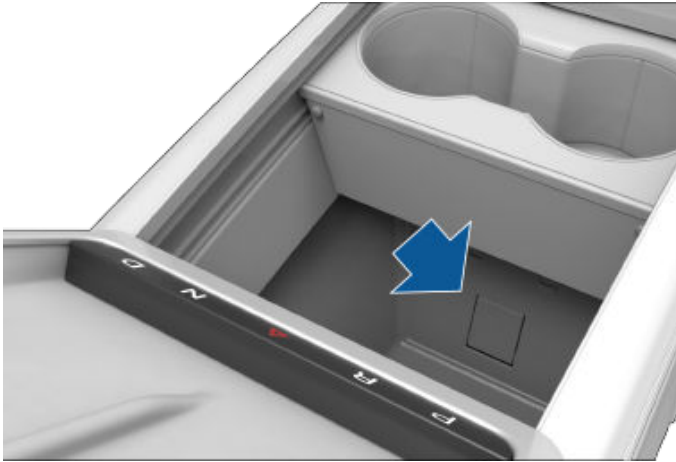

Pistorasia sopii enintään 12 A:n (16 A virtahuippu) lisälaitteille jatkuvalla teholla.

HUOMAUTUS: Virtaa on käytettävissä aina, kun ajoneuvo on valmiudessa. Ajoneuvo voi olla valmiudessa monista syistä. Ajoneuvo on valmiudessa esimerkiksi silloin, kun käytetään Summon-toimintoa tai kun Esilämmitys, Ohjaamon ylikuumentumissuoja, Pidä ilmastointi päällä, Dog Mode, Camp Mode, Sentry Mode jne. on käytössä. Ajoneuvo on myös valmiudessa esimerkiksi pienjännite -akun latauksen ja käytön aikana, korkeajännitelatauksen aikana tai kun ajoneuvo kommunikoi esimerkiksi mobiilisovelluksen avulla. Lisävarusteen pitäminen kytkettynä ei kuluta pienjännite -akku.

VAROITUS: Pistorasia ja lisälaitteen virtaliitin voivat kuumeta.

VAROITUS: Liiallisten häiriöiden välttämiseksi ajoneuvon sähköjärjestelmän kanssa Tesla ei suosittele liittämään pienjännite -pistorasiaan muita kuin Teslan lisälaitteita, mukaan lukien virtamuuntajat. Jos käytössäsi on kuitenkin muu kuin Teslan lisälaite ja havaitset toimintahäiriöitä tai odottamatonta käyttäytymistä, kuten merkkivaloja, vikaviestejä tai lisälaitteen ylikuumentumista, kytke laite irti pienjännite -pistorasiasta välittömästi.

HUOMAUTUS: pienjännite -pistorasiaan kytketyn virtamuuntajan on tuettava 16 VDC -tuloa.

VAROITUS: Älä yritä käynnistää Model X -autoa pienjännite -pistorasiasta. Siitä voi aiheutua vaurioita.

Vaateripustimet

Model X -auton toisella istuinrivillä auton kummallakin puolella takaikkunan yläpuolella on vaateripustin lukuvalon vieressä. Vapauta vaateripustin painamalla sitä. Työnnä vaateripustin sisään painamalla sitä uudestaan.

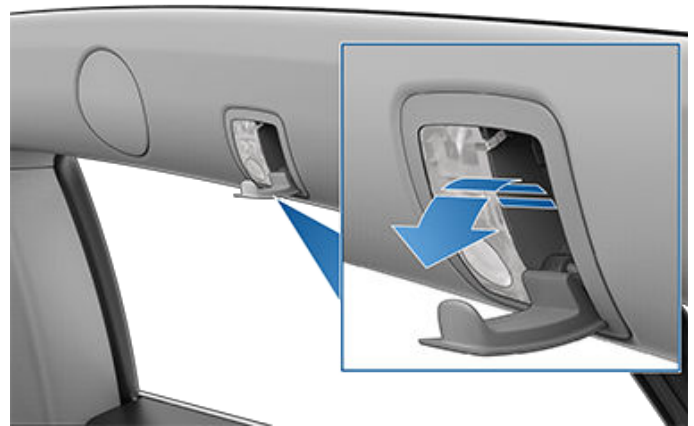

Active Road Noise Reduction

Model X -autossa on varusteena aktiivinen tiemelua vähentävä toiminto, joka vähentää pientaajuista tiemelua ajettaessa kärkeilla pinnoilla. Ajoneuvo käyttää tätä toimintoa varten istuimen mikrofoneja matkustamon melun mittaamiseen, jonka jälkeen se tuottaa melunvaimennusta kaiuttimien kautta ja luo näin älykkäästi hiljaisia vyöhykkeitä etumatkustajien ympärille ajoneuvon ja ympäristötekijöiden mukaan.



Voit ottaa aktiivisen tiemelua vaimentavan toiminnon käyttöön tai poistaa sen käytöstä avaamalla Media Playerin ja valitsemalla **Ääniasetukset > Valhtoehdot > Aktiivinen ajomelun vaimennus** (ääniasetusten kuvakkeessa on taajuuskorjain ja kolme pystyviivaa). Toiminnon käyttöönotto voi edellyttää ajamista useiden minuuttien ajan toiminnon kalibroimista varten.

HUOMAUTUS: Jotta melua vähentävä toiminto toimisi tehokkaasti, vältä peittämästä mikrofoneja (esim. istuinpäällisillä). Aktiivinen tiemelua vähentävä toiminto voi poistua käytöstä, jos ikkuna avataan, ovi on auki tai tuuletin käynnistetään. Aktiivinen tiemelua vähentävä toiminto poistuu käytöstä myös silloin, kun ajoneuvon takaistuimella on matkustaja.

VAROITUS: Kun puhdistat istuimia, vältä käyttämästä liikaa puhdistusainetta mikrofonien alueella, jotta mikrofonit eivät vaurioidu.



Model X -auton häikäisysuojat on kiinnitetty magneeteilla. Suojaa matkustajat tuulilasın läpi tulevalta auringonvalolta vapauttamalla häikäisysuoja pilarista ja kääntämällä sitä taustapeiliä kohti, kunnes magneetti napsahtaa paikoilleen. Voit säätää häikäisysuojaa ja laskea sen jatkokappaleen maksimaalisen suojan saavuttamiseksi magneettikiinnityksen ollessa käytössä.



Tuo ehostuspeili näkyviin laskemalla häikäisysuojan jatkokappale ja avaamalla sen jälkeen peilin suojan. Kun suoja on avattuna, peili on näkyvissä ja sen valot ovat käytössä.



Suojaa etuistuimen matkustajat sivuikkunan läpi tulevalta auringonvalolta vapauttamalla häikäisysuoja pilarista ja laskemalla sen jatkokappale.



Oikea ajoasento

Istuin, pääntuki, turvavyö ja turvatyyny on suunniteltu toimimaan yhdessä turvallisuutesi maksimoimiseksi. Näiden varusteiden oikea käyttö takaa entistä paremman suojauksen.



Aseta istuin siten, että pystyt pitämään turvavyötä oikein ja asettumaan mahdollisimman kauaksi eturuvatyynystä:

1. Istu suorassa siten, että molemmat jalkasi ovat lattiaa vasten. Kallista istuinta enintään 30 astetta.
2. Varmista, että jalkasi ulottuvat helposti polkimille ja että käsivartesi ovat hieman koukistettuina, kun yoke-ohjauspyörä (tai ohjauspyörä) on käsissäsi. Rintakehäsi on oltava vähintään 25 cm etäisyydellä turvatyynyn suojuksesta.
3. Aseta turvavyön hartia- ja olkapäävyöt samalle etäisyydelle kaulastasi ja olkapästäsi. Aseta lantiovyö kireälle lantiosi päälle. Älä aseta sitä vatsasi päälle.

Model X Istuimissa on integroidut pääntuet, joita ei voida säätää tai irrottaa.

Etuistuimien säätäminen

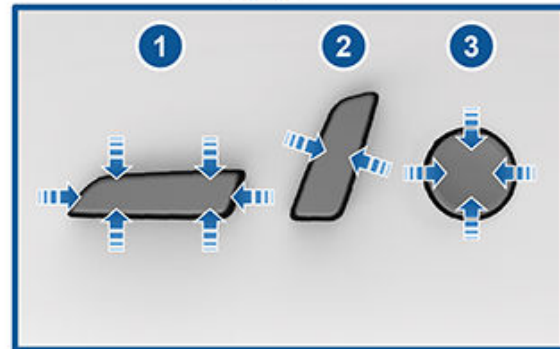

1. Siirrä istuinta eteen-/taaksepäin ja säädä istuimen korkeus ja kallistus ylä-/alasuunnassa.
2. Selkänojan säätö.
3. Ristiselän tuen säätö.

VAROITUS: Tarkista ennen etuistuimien säätämistä, ettei istuimen läheisyydessä ole esteitä (ihmisiä tai esineitä).

VAROITUS: Älä säädä istuinten asentoa ajon aikana. Se kasvattaa riskiä joutua törmäykseen.



VAROITUS: Jos autolla ajetaan selkänoja taakse kallistettuna, törmäyksestä voi aiheutua vakavia vammoja, sillä tällöin on mahdollista liukua lantiovyön alitse tai puristua kovalla voimalla turvavyötä vasten. Varmista, että istuinta on ajon aikana kallistettu enintään 30 astetta.

Istuimien kalibroiminen

(Jos varusteena) kuljettajan istuimen voi kalibroida. Toiminto on hyödyllinen, jos istuimen liikerata on mielestäsi rajallinen tai kuljettajaprofiilisi ei sääda istuinta automaattisesti. Valitse kosketusnäytössä **Hallintalaitteet > Huolto > Kuljettajan istuimen, ohjauksen ja pellin kalibrointi** ja noudata näytön ohjeita.

VAROITUS: Varmista, että kuljettajan istuimen alla tai takana ei ole mitään. Muutoin tilanne voi johtaa vakavaan loukkaantumiseen.

Toisen istuinrivin istuimien (penkin) säätäminen

Toisen rivin penkille mahtuu enintään kolme matkustajaa. Käytä kunkin reunapaikan sivussa olevaa mekaanista säätövipua selkänojen säätämiseen. Penkki-istuin voidaan säätää 60/40-suhteessa, joten vasemman puolen säätövipu siirtää sekä vasemmanpuoleisen että keskimmäisen paikan selkänojaa, kun taas oikean puolen vipu siirtää vain oikeanpuoleisen paikan selkänojaa. Siirrä istuimet haluamaasi asentoon pitämällä vipua vedettynä ja siirtämällä istuinta. Vapauta sitten vipu. Palauttaessasi istuimen selkänojan pystyasentoon, kokeile selkänojan siirtämistä eteen- tai taaksepäin sen varmistamiseksi, että se lukittuu varmasti paikoilleen.



VAROITUS: Jos autolla ajetaan selkänoja taakse kallistettuna, törmäyksestä voi aiheutua vakavia vammoja, sillä tällöin on mahdollista liukua lantiovyön alitse tai puristua kovalla voimalla turvavyötä vasten. Varmista, että istuimia, joilla on matkustaja, on ajon aikana kallistettu enintään 30 astetta.

Toisen istuinrivin istuimien (penkin) taittaminen eteen

Penkki-istuinten toisen istuinrivin selkänojat voidaan taittaa kokonaan eteen, jolloin ne ovat vaakatasossa ja tavaratilaa on mahdollisimman paljon. Vedä kunkin reunapaikan sivussa olevaa mekaanista vipua ylöspäin (samaa vipua, jota käytät istuimien kallistamiseen edellä kuvatulla tavalla), ja työnnä sen jälkeen istuin täysin eteen. Penkki-istuin voidaan taittaa 60/40-suhteessa, joten vasemman puolen säätövipu kallistaa sekä vasemmanpuoleisen että keskimmäisen paikan selkänojan, kun taas oikean puolen vipu kallistaa vain oikeanpuoleisen istuimen selkänojan.



HUOMAUTUS: Poista kaikki esineet istuimilta ja jalkatiloista ennen istuinten taittamista kokonaan eteen. Etuistuimia on ehkä siirrettävä eteenpäin, jotta istuinten selkänojat mahtuvat kääntymään täysin vaakasuoraan.

Toisen istuinrivin istuimien (penkin) siirtäminen

HUOMAUTUS: Vain seitsenpaikkaisten ajoneuvojen penkki-istuinta voi siirtää eteen- tai taaksepäin. Viisipaikkaisten ajoneuvojen penkki-istuimet ovat kiinteät.

Käytä kunkin reunapaikan alla olevaa mekaanista säätövipua toisen istuinrivin istuinten siirtämiseen eteen- tai taaksepäin. Penkki-istuin voidaan siirtää 60/40-suhteessa, joten vasemman puolen säätövipu siirtää sekä vasemmanpuoleisen että keskimmäisen istuimen, kun taas oikean puolen vipu siirtää vain oikeanpuoleisen istuimen. Siirrä istuinta eteen- tai taaksepäin vetämällä ja pitämällä vipua vedettynä. Vapauta vipu, kun istuin on halutussa kohdassa. Varmista, että vipu lukittuu paikalleen, ennen kuin ajat autolla.



HUOMAUTUS: Voit säätää penkin istuimia ainoastaan käyttämällä mekaanisia vipuja. Et voi käyttää kosketusnäyttöä penkki-istuinten säätämiseen.

Toisen istuinrivin (yksipaikkaisten) istuimien säätäminen

Yksipaikkaisilla istuimilla varustetun Model X -auton toisella istuinrivillä on istumapaikat kahdelle matkustajalle. Voit säätää näiden istuinten asentoa manuaalisilla säädöillä.



Siirrä istuinta takaisin eteen-/taaksepäin istuimen yläosassa olevalla painikkeella.

Siirrä istuinta eteen-/taaksepäin painamalla istuimen alaosassa olevaa L-kirjaimen muotoista painiketta ylös/alas ja säädä selkänojaa kääntämällä L-kirjaimen muotoisen painikkeen yläosaa eteen-/taaksepäin.



HUOMAUTUS: Selkänoja lukittuu paikalleen, kun vapautat vivun. Jos selkänojaa ei ole lukittu paikalleen, kun auton ajotila kytetään, mittaristossa näkyy siitä hälytys. Säädä selkänojaa ja varmista, että se lukittuu.

VAROITUS: Varmista ennen ajoa, että istuin on lukittu paikalleen. Sinun on mahdollisesti liikutettava istuinta eteen- tai taaksepäin, kunnes se naksahda paikalleen.

Kolmannen istuinrivin paikoille siirtyminen (jos käytössä)

Penkki-istuimet

Jos autossasi on penkki-istuimet, kunkin toisen istuinrivin reunapaikan istuimen selkänojassa on painike. Kolmannelle istuinriville pääsyä helpottavan painikkeen avulla matkustajien on helppoa siirtyä kolmannen istuinrivin paikoille ja niiltä pois. Voit kallistaa ja siirtää yhdistettyä vasemmanpuoleista ja keskimmäistä istuinta eteenpäin painamalla vasemmanpuoleisen reunapaikan painiketta ja vapauttamalla sen. Voit kallistaa ja siirtää oikeanpuoleista istuinta eteenpäin painamalla oikeanpuoleisen reunapaikan painiketta ja vapauttamalla sen.



VAROITUS: Jos autoissa on kolmas istuinrivi ja toisella istuinrivillä istuu lapsi, älä käytä toisen istuinrivin reunimmaisen penkki-istuimen selkänojassa olevaa kolmannelle istuinriville pääsyä helpottavaa painiketta. Painikkeen painaminen vapauttaa yhdistetyn vasemmanpuoleisen ja keskimmäisen istuimen, jotta niitä voi siirtää eteenpäin, jolloin istuimella istuva voi jäädä puristuksiin. Käytä tätä painiketta vain silloin, jos toisen istuinrivin istuimilla ei istuta. Varmista ennen ajamaan lähtöä, että istuin ja selkänoja ovat lukittuneet paikoilleen.

Joissakin tilanteissa, kuten silloin, kun auto on pysäköitynä mäkeen tai kun istuimen verhoilu vaikuttaa penkki-istuimien liikkumiseen, painikkeen painamisen jälkeen penkki-istuimet eivät ehkä siirry kokonaan eteen ja istuimia on ehkä tarpeen painaa kevyesti eteenpäin, kunnes ne ovat liikeratansa päässä.

VAROITUS: Kun olet käyttänyt kolmannelle istuinriville pääsyä helpottavaa painiketta, paina penkki-istuimet takaisin istuma-asentoonsa ja varmista istuimia työntämällä ja vetämällä, että niiden lukitus on kytkeytynyt. Istuimen on oltava täysin lukittu paikalleen ennen ajoa. Työnnä tai vedä istuinta, kunnes se naksahda paikalleen. Tämän ohjeen noudattamatta jättäminen lisää loukkaantumisen vaaraa.

Yksipaikkaiset istuimet

Jos autossasi on yksipaikkaiset istuimet, kunkin toisen istuinrivin reunapaikan yksipaikkaisen istuimen selkänojassa on kolmannelle istuinriville pääsyä helpottava painike. Painikkeen avulla matkustajien on helppoa siirtyä kolmannen istuinrivin paikoille ja niiltä pois. Valitse **Hallintalaitteet > Turvallisuus > Kolmannen rivin Easy Entry** ja valitse, kuinka haluat painikkeen toimivan:

- Kun **PÄÄLLÄ** on valittuna, voit kallistaa kyseistä reunaistuinta ja siirtää sen eteenpäin ääriasentoonsa ja keski-istuimen osittain eteenpäin **yhdeällä** painikkeen painalluksella.
- Jos **POIS** on valittuna, mitä suositellaan lasten turvaistuimen ollessa asennettuna toiselle istuinriville, painiketta on **pidettävä painettuna**, jotta toisen istuinrivin istuimet liikkuvat.



Kun olet käyttänyt painiketta kolmannen rivin istuimille pääsyn helpottamiseksi, paina painiketta uudelleen, niin toisen rivin istuimet palautuvat normaaliin asentoonsa.

VAROITUS: Jos toisella istuinrivillä istuu lapsi tai muu matkustaja, älä käytä toisen istuinrivin reunimmaisen istuimen selkänojassa olevaa kolmannelle istuinriville pääsyä helpottavaa painiketta. Käytä tätä painiketta VAIN silloin, kun toisen istuinrivin istuimilla ei istu kukaan. Painikkeen painaminen kallistaa ja siirtää istuimia eteenpäin, jolloin istuimella istuva matkustaja voi jäädä puristuksiin. Älä luota painiketta käyttäessäsi siihen, että Model X pystyy havaitsemaan tai ottamaan huomioon istuimella olevat matkustajat.

Ohjeet kolmannelle istuinriville pääsyä helpottavan painikkeen käyttämiseen:

- Jos etuistuin on asetettu siten, että toisen istuinrivin istuin osuisi siihen Easy Entry -toiminnon aikana, etuistuin siirtyy toiminnon kytkemisen jälkeen automaattisesti eteenpäin sen verran, että toisen istuinrivin yksipaikkainen istuin mahtuu siirtymään eteen.
- Kun reunapaikan istuin taittuu eteenpäin painikkeen painamisen jälkeen, sen selkänoja palautuu etuasentoon. Sen vuoksi selkänojaa voidaan joutua säätämään.
- Toisen istuinrivin yksipaikkaisen istuimen siirtyminen eteenpäin pysäytetään, jos toisen istuinrivin istuimella istuva matkustaja säätää istuinta sen liikkua.

VAROITUS: Varmista aina ennen ajoa, että istuin on lukittu paikalleen. Tämän ohjeen noudattamatta jättäminen lisää loukkaantumisen vaaraa.

Kolmannen istuinrivin istuinten taittaminen eteen (jos käytössä)

Voit taittaa kolmannen rivin istuimen selkänojan alas painamalla istuimen uloimmassa yläkulmassa olevaa painiketta. Painikkeessa on kaksi pykälää.



1. Taita päntuki eteen.
2. Taita istuimen selkänoja eteen.

HUOMAUTUS: Poista kaikki esineet istuimilta ennen kolmannen istuinrivin istuimien selkänojen kokoon taittamista. Toisen istuinrivin istuimia on ehkä siirrettävä eteenpäin, jotta istuimen selkänojat mahtuvat kääntymään täysin vaakasuoraan.

HUOMAUTUS: Jos autoa ajetaan kolmannen istuinrivin istuinten ollessa taitettuina eteen, auton takaosasta (esim. tavaratilasta tai jousituksesta) saattaa kuulua aiempaa voimakkaampaa melua ja/tai tärinää saattaa lisääntyä.

HUOMAUTUS: Nosta istuimet pitämällä istuimen uloimmassa yläkulmassa olevaa painiketta painettuna ja nostamalla istuinta ylös- ja taaksepäin, kunnes se lukittuu pystyasentoon. Varmista, että istuin on lukittunut paikalleen yrittämällä vetää istuinta eteenpäin.



VAROITUS: Varmista aina ennen ajoa, että istuimet ja selkänojat ovat lukittuneet yläasentoon. Tämän ohjeen noudattamatta jättäminen lisää loukkaantumisen vaaraa.

Istuinlämmittimet

Kaikissa istuimissa on lämmittimet. Lisäksi molemmat etuistuimet on tuuletetut. Voit ohjata istuinlämmittäjiä kaikissa istuinasennoissa kosketusnäytön ilmastoinnin säätimillä.

VAROITUS: Pitkäaikaisesta käytöstä aiheutuvien palovammojen välttämiseksi henkilöiden, joilla on todettu perifeerinen neuropatia, sekä henkilöiden, joiden kivun aistimista rajoittaa diabetes, ikääntyminen, neurologinen vamma tai jokin muu sairaus, on toimittava erityisen varovasti käyttäessään ilmastointijärjestelmää ja istuinlämmittäjiä.

Istuinpäälliset

VAROITUS: Älä käytä Model X -autossa istuinpäällisiä. Ne voivat rajoittaa istuimien sivuturvavyöjen täyttymistä törmäystilanteessa. Istuinpäälliset saattavat myös häiritä matkustajan tunnistusjärjestelmää, jota käytetään etumatkustajan etuturvavyön toimintatilan määrittämiseen.



Turvavöiden käyttäminen

Turvavöiden ja lasten turvaistuinien käyttäminen on tehokkain tapa suojata matkustajia törmäyksen sattuessa. Turvavöiden käyttäminen onkin lain mukaan pakollista useimmissa maissa.

Sekä kuljettajan että etuistuimen matkustajan istuimet on varustettu kolmipisteisillä rullaturvavöillä. Rullaturvavöiden automaattisen kiristyksen ansiosta matkustajat voivat liikkua mukavasti normaaleissa ajo-olosuhteissa.

Turvavyön rulla estää matkustajien liikkeen lukittumalla automaattisesti, kun Model X tunnistaa nopean kiihdytyksen, jarrutuksen, ajamisen kaarteeseen tai törmäyksen.

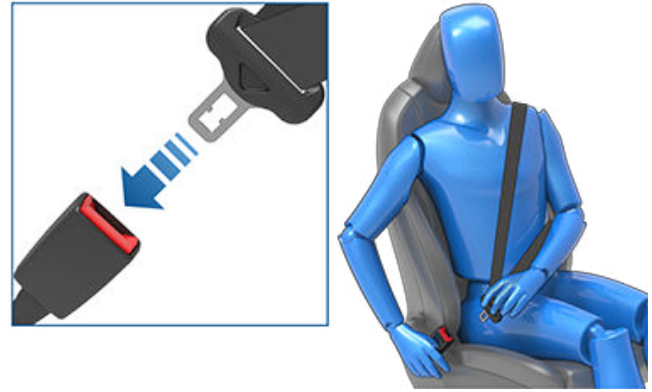

Turvavyömuistutukset



Mittariston turvavyömuistutin hälyttää, mikäli jotakin kuljettajan tai matkustajien turvavöistä ei ole kiinnitetty. Jos turvavyön muistutus jatkuu, vaikka kaikki matkustajat ovat kiinnittäneet turvavyönsä, varmista turvavöiden oikea kiinnitys kiinnittämällä ne uudelleen. Poista myös painavat esineet (kuten salkku) istuimilta. Jos kuvake näkyy yhä, ota yhteyttä Teslaan.

VAROITUS: Matkustajien on käytettävä turvavyötä jokaisella istuinpaikalla.

Turvavyön kiinnittäminen

1. Varmista istuimen oikea asento (katso **Oikea ajoasento**).
2. Vedä turvavyö esiin tasaisesti ja varmista, että se kulkee ilman taitoksia lantion, rinnan ja solisluun keskikohdan yli ja niskan ja hartian välistä.
3. Aseta vyön kieleke solkeen ja työnnä niitä yhteen, kunnes kuulet lukituksen naksahduksen.

4. Tarkista turvavyön turvallinen kiinnitys vetämällä.
5. Kiristä ylimääräinen löysä osuus pois vetämällä rinnan yli kulkevaa vyötä rullaa kohti.

Olkavyön ohjaimen korkeuden säätäminen

Model X On varustettu säädettävällä olkavyön ohjaimella, jolla varmistetaan turvavyön oikea asento. Turvavyön on tarkoitus kulkea tasaisesti solisluun keskikohdan yli oikeassa ajoasennossa istuttaessa (katso **Oikea ajoasento**). Jos turvavyö ei ole asetettu oikein, säädä olkavyön ohjaimen korkeus:

1. Vapauta lukitusmekanismi painamalla olkavyön ohjaimen painiketta ja pidä sitä painettuna.
2. Säädä vyö oikeaan asentoon pitämällä painiketta painettuna ja siirtämällä olkavyön ohjainta ylös- tai alaspäin tarpeen mukaan.

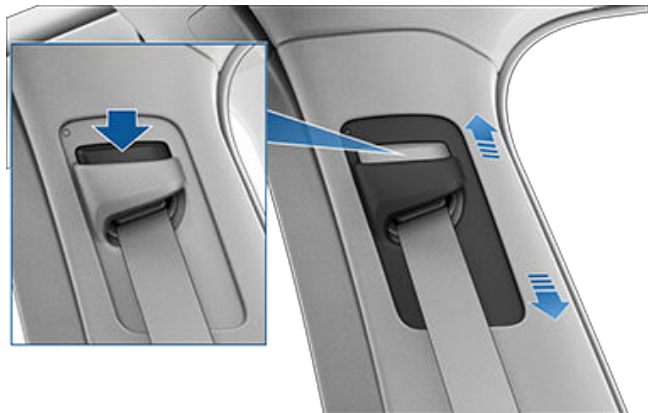

3. Vapauta olkavyön ohjaimen painike, jolloin ohjain lukittuu paikalleen.
4. Tarkista turvavyön ohjaimen lukitus vetämällä turvavyöstä ja yrittämällä näin siirtää ohjainta alaspäin sen painiketta painamatta.

VAROITUS: Varmista turvavyön oikea asento ja olkavyön ohjaimen lukitus ennen ajoa. Jos turvavyö ei ole asetettu oikein tai olkavyön ohjain ei ole lukittuna paikoilleen, tämä voi heikentää turvavyön tehoa törmäystilanteessa.

Turvavyön avaaminen

Estä vyön äkillinen palautuminen pitämällä kiinni soljen tuntumasta samalla, kun painat soljen painiketta. Vyö palautuu automaattisesti. Varmista, että mikään ei estä vyön palautumista takaisin rullaan. Irrotetun vyön ei pitäisi roikkua löysällä. Jos vyö ei palaudu täysin, ota yhteyttä Teslaan.

Turvavyön käyttö raskauden aikana

Älä aseta turvavyön lantion tai olka-alueen vyötä vatsan seudun yli. Aseta lantion yli kulkeva vyö niin alas lantion seudulle kuin mahdollista, älä vyötärölle. Sijoita olkapään yli kulkeva vyö niin, että se kulkee rintojen välistä ja vatsan seudun ohi. Kysy erityisohjeet lääkäriltäsi.



VAROITUS: Älä koskaan aseta mitään itsesi ja turvavyön väliin törmäyksen vaimentamiseksi.

Turvavöiden esikiristinjärjestelmät

Etuistuimien turvavyöt on varustettu esikiristimillä, jotka toimivat yhdessä turvatyynyn kanssa vakavassa nokkakolarissa. Esikiristimet vetävät turvavyötä automaattisesti sekä vyön kiinnikkeestä että kelasta taaksepäin, mikä vähentää vyön löysyyttä sekä lantio- että olka-alueilla ja vähentää matkustajan eteenpäin suuntautuvaa liikettä.

Toisen rivin reunapaikat on varustettu olkavöiden esikiristimillä, jotka vähentävät turvavyön löysyyttä matkustajan eteenpäin suuntautuvan liikkeen vähentämiseksi.



Mikäli esikiristimet ja turvatyynyt eivät laenneet törmäyksen seurauksena, se ei tarkoita sitä, että ne eivät toimi asiaankuuluvalla tavalla. Se tarkoittaa yleensä sitä, että laukeamiseen tarvittavan voiman tyyppi tai voimakkuus ei ollut riittävä.

VAROITUS: Turvavöiden esikiristimet on vaihdettava sen jälkeen, kun ne ovat kerran laenneet. Jos auto on ollut törmäyksessä, tarkistuta aina turvatyynyt, turvavöiden esikiristimet sekä muut järjestelmään liittyvät komponentit ja vaihdata ne tarvittaessa.



Turvavöiden testaaminen

Tarkasta kaikkien turvavöiden oikea toiminta seuraavien kolmen yksinkertaisen testin avulla.

1. Kiinnitä turvavyö ja vedä rivakasti vyöstä läheltä solkea. Soljen tulisi pysyä lukittuna.
2. Vedä turvavyö ulos kelalta kiinnittämättä sitä. Tarkista, että uloskelaus tapahtuu takkuilematta. Tarkista vyö myös silmämääräisesti kulumien varalta. Päästä vyö takaisin kelalle ja tarkista, että kelaus tapahtuu sujuvasti ja loppuun asti.
3. Vedä vyö puoliksi ulos kelalta, ota tukeva ote kielekkeestä ja vetäise sitä rivakasti eteenpäin. Mekanismin tulisi lukkiutua automaattisesti ja estää vyön uloskelautuminen.

Jos vyö ei suoriudu kaikista näistä testeistä, ota välittömästi yhteyttä Teslaan.

Turvavöiden puhdistusohjeet, katso [Turvavyöt](#).

Turvavöiden varoitukset

- VAROITUS:** Kaikkien matkustajien tulisi käyttää aina turvavöitä jopa aivan lyhyilläkin matkoilla. Tämän noudattamatta jättäminen kasvattaa törmäystilanteessa vakavan vammautumisen tai kuoleman vaaraa.
- VAROITUS:** Kiinnitä pienet lapset sopivaan turvaistuimeen turvaistuinta käsittelevän kappaleen mukaisesti. Noudata aina lasten turvaistuimen valmistajan antamia kiinnitysohjeita.
- VAROITUS:** Varmista, että kaikkia turvavöitä käytetään oikein. Väärin käytetty turvavyö kasvattaa törmäystilanteessa vakavan vammautumisen tai kuoleman vaaraa.
- VAROITUS:** Älä pidä turvavyötä vaatteissa olevien kovien, rikkoutuvien tai terävien esineiden päällä, kuten kynät, avaimet, silmälasit jne. Esineiden päällä olevan turvavyön paine voi aiheuttaa loukkaantumisen.
- VAROITUS:** Varmista turvavyö kiertymien varalta koko sen matkalta.
- VAROITUS:** Yhteen turvavyöhön saa kiinnittää ainoastaan yhden henkilön kerrallaan. Sylissä istuvan lapsen kiinnittäminen turvavyöhön on vaarallista.

VAROITUS: Kuluneet tai törmäyksessä olleet turvavyöt tulee tarkastuttaa tai vaihdattaa Teslalla siitakin huolimatta, että niissä ei ole näkyviä vaurioita.

VAROITUS: Kuluneelta näyttävät (kuten rispaantuneet), leikkautuneet tai millään lailla vahingoittuneet turvavyöt on vaihdettava Teslan toimesta.

VAROITUS: Vältä turvavyön komponenttien kosketusta kemikaalien, nesteiden, hankaavien aineiden, lian tai puhdistusaineiden kanssa. Jos turvavyö ei palaudu tai lukkiudu solkeen, se on vaihdettava välittömästi. Ota yhteyttä Teslaan.

VAROITUS: Älä tee sellaisia muutoksia tai lisäyksiä, jotka voivat estää turvavyön mekanismia poistamasta vyön löysyyttä tai turvavyön säätöä löysän osuuden poistamiseksi. Löysällä oleva turvavyö heikentää matkustajan turvallisuutta oleellisesti.

VAROITUS: Älä tee turvavöihin muutoksia, jotka voivat vaikuttaa sen toimintaan tai estää sen.

VAROITUS: Älä käytä jälkimarkkinoiden mukavuustuotteita, jotka kiinnitetään turvavöihin.

VAROITUS: Kun poissa käytöstä, tulisi turvavöiden olla täysin palautettuina ja roikkumatta. Jos vyö ei palaudu täysin, ota yhteyttä Teslaan.

VAROITUS: Turvavyöjärjestelmässä ei ole osia, jotka käyttäjä voisi huoltaa, ja se saattaa sisältää pyrotekniikkaa. Älä pura, irrota tai vaihda osia.

Etumatkustajan eturvatyynyn on oltava POIS-tilassa

Model X -ajoneuvon etumatkustajan istuimessa on istuinanturi, joka ohjaa etumatkustajan turvatyynyn toimintatilaa (katso [Turvatyynyt](#)).

- VAROITUS:** Jos markkina-alueellasi on sallittua, että lapsi matkustaa etumatkustajan paikalla, älä koskaan kuljeta lasta etumatkustajan istuimella, kun etumatkustajan turvatyyny on käytössä. Varmista aina, että tämä turvatyyny on pois käytöstä (katso [Turvatyynyt](#)).

Noudata tämän häikäisysuojin kiinnitetyn varoitustarran ohjeita:



Etumatkustajan turvatyynyn toimintatila näkyy kosketusnäytön kulmassa:



Kun etumatkustajan istuimella istuu lapsi (jos sallittua), varmista aina erikseen, että matkustajan eturvatyyny on poissa käytöstä.



Muista aina tarkistaa, että matkustajan eturvatyyny on kytketty jälleen käyttöön seuraavana istuinta käyttävän aikuisen matkustajan suojaamiseksi.

- VAROITUS:** Kuljettaja vastaa siitä, että etumatkustajan eturvatyyny on kytketty pois käytöstä, kun etumatkustajan istuimella istuu lapsi. Jos etumatkustajan istuimelle on sijoitettu lastenistuin mutta matkustajan eturvatyyny ei kytkeydy pois käytöstä, sijoita lasten turvaistuinjärjestelmä ja lapsi takaistuimelle ja ota välittömästi yhteyttä Teslaan.

Lasten turvaistuinjärjestelmien sopivuus ja kiinnittäminen

Kaikki Model X -auton turvavyöt on suunniteltu aikuisille. Kun kuljetat vauvoja ja lapsia, sinun tulee:

- Käyttää lapsen iän ja painon mukaista turvaistuinjärjestelmää (katso [Suositeltavat lasten turvaistuinjärjestelmät](#)).
- Käyttää Model X -auton valittuun istuinpaikkaan sopivaa turvaistuinta. Katso erilliset ohjeet siitä, minkälaisia lasten turvaistuinjärjestelmiä voidaan käyttää kullakin istuinpaikalla kohdista [Etumatkustajan istuin](#), [Toisen istuinrivin reunapaikat \(penkki-istuimet\)](#) tai [Toisen istuinrivin reunapaikat \(yksipaikkaiset istuimet\)](#), [Toisen istuinrivin keskipaikka](#) ja [Kolmannen istuinrivin paikat](#).
- Asenna turvaistuin asianmukaisesti ja valmistajan ohjeita noudattaen (katso yleiset ohjeet [Turvavöihin kiinnitettävien turvaistuinjärjestelmien asentaminen](#) ja [ISOFIX-turvaistuinjärjestelmien asentaminen](#)).

- VAROITUS:** Jos Model X -auton toisella istuinrivillä on yksipaikkaiset istuimet, poista kolmannen istuinrivin **Easy Entry** -toiminto käytöstä aina, kun lasten turvaistuin asennetaan toisen istuinrivin istuimelle (katso [Kolmannen istuinrivin paikoille siirtyminen \(jos käytössä\)](#)).



Lasten turvaistuimet

- VAROITUS:** Jos Model X -autossa on penkki-istuin, poista ensimmäisen istuinrivin **Easy Entry** -toiminto käytöstä aina, kun lasten turvaistuin asennetaan toisen istuinrivin istuimelle (katso **Kolmannen istuinrivin paikoille siirtyminen (jos käytössä)**).
- VAROITUS:** Kun olet asentanut lastenistuimen toiselle istuinriville, varmista ennen ajamista, että kosketusnäytössä tai mittaristossa EI näy istuimen lukitsemattomuudesta kertovaa varoitusta. Varoitus ilmoittaa, että istuimella on vaarallista istua, koska se ei ole palautunut turvalliseen lukittuun asentoonsa. Jos varoitusviesti näkyy kosketusnäytössä tai mittaristossa, siirrä istuinta tai selkänojaa hieman eteen- tai taaksepäin, kunnes se lukittuu tiukasti paikalleen ja viesti poistuu näkyvistä.

Suosittelavat lasten turvaistuinjärjestelmät

Alla olevassa taulukossa on esitetty Teslan suosittelemat lasten turvaistuinjärjestelmät lapsen painoluokan mukaisesti jaoteltuina (perustuu säädökseen ECE R44 ”Moottoriajoneuvojen lapsimatkustajien turvalaitteiden hyväksyntää koskevat yhdenmukaiset vaatimukset”). Vaikka kaikenlaisiin painoluokkiin kuuluvat matkustajat voivat käyttää mitä tahansa Model X -auton istumapaikkaa, istuimilla käytettävien turvaistuinten tyyppi voi vaihdella. Esimerkiksi pelkästään vöihin perustuvia turvaistuimia (kuten määritetty kohdassa **Kaksi asennustapaa**) voidaan käyttää vain keskimmaisella takaistuimella.

Pituus*	Painoluokka**	Lapsen paino	Teslan suositus
-	Ryhmä 0+	Enintään 13 kg	Maxi-Cosi CabrioFix ja Easybase2, FamilyFix tai EasyFix
45-105 cm	-	-	Maxi-Cosi Pearl 360 ja Familyfix 360
-	Ryhmä I	9-18 kg	Britax Römer DUO PLUS
-	Ryhmä II	15-25 kg	Britax Römer KIDFIX ² R
100-150 cm	-	-	Britax Römer KIDFIX I-Size
-	Ryhmä III	22-36 kg	Britax KIDFIX ² R, Peg Perego Viaggio 2-3 Shuttle -istuinosa

* R129 CRS -valmistajan luokituksen mukaan

** R44 CRS -luokituksen mukaan



Britax Römer Kidfix i-Size

Kun käytössä on Teslan suosituksen mukaisesti Britax Römer Kidfix i-Size -turvaistuinjärjestelmä 100–150 cm pitkille lapsille, käytössä on lisäksi oltava Britax SecureGuard. Kun käytössä on Britax SecureGuard, aseta lantiovyö tasaisesti lapsen lantion päälle. Älä käytä kolmipisteturvavyötä SecureGuardin alla. Katso tarkemmat tiedot Britaxin ohjeista.

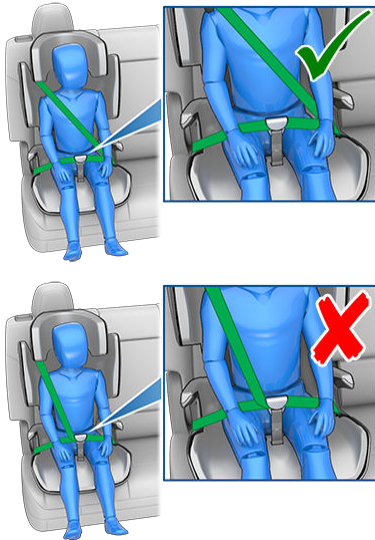

Varttuneiden lasten matkustaminen

Jos lapsi on liian suuri matkustamaan turvaistuinjärjestelmässä, mutta liian pieni pystyäkseen käyttämään turvavöitä turvallisesti, käytä lapsen iälle ja koolle sopivaa istuinkoroketta. Käyttäessäsi istuinkoroketta, noudata tarkasti valmistajan ohjeita.

Kaksi asennustapaa

HUOMAUTUS: Kiinnitä lasten turvaistuinjärjestelmät aina turvaistuimen valmistajan ohjeiden mukaisesti.

Monien muunnelmien lisäksi käytössä on kaksi yleistä lasten turvaistuinjärjestelmää niiden kiinnitystyyppin mukaisesti:

- Turvavöillä kiinnitettävät turvaistuimet – kiinnitetään auton omilla turvavöillä (katso [Turvavöihin kiinnitettävien turvaistuinjärjestelmien asentaminen](#)).
- ISOFIX/i-Size – kiinnitetään ajoneuvon istuimiin kiinteästi asennettuihin kiinnitystankoihin (katso [ISOFIX-turvaistuinjärjestelmien asentaminen](#)).

Jotkin turvaistuimet voidaan kiinnittää molemmilla menetelmillä. Käytä turvaistuimen valmistajan ohjeista sopivin kiinnitystapa ja yksityiskohtaiset ohjeet istuimen kiinnittämiseen.

Model X -autossa turvavöillä kiinnitettävät turvaistuimet voidaan kiinnittää mihin tahansa matkustajan istuimeen, ja ISOFIX-/i-Size-turvaistuimet voidaan kiinnittää kumpaankin toisen rivin reunaistuimeen. Erilliset ohjeet siitä, minkälaisia lasten turvaistuimen kiinnitysjärjestelmiä voidaan käyttää kussakin istuimessa annetaan seuraavassa luvussa.

HUOMAUTUS: ISOFIX ja i-Size ovat kansainvälisiä standardeja integroiduille kiinnikkeille, joita käytetään henkilöautoissa turvaistuinten kiinnittämiseen.



Lasten turvaistuimet

VAROITUS: Älä käytä ISOFIX/i-Size-kiinnikkeitä lasten turvaistuimen tai turvavöillä varustetun istuinkorokkeen kanssa, jos lapsen ja turvaistuimen yhteispaino on yli 33^okg.



Etumatkustajan istuin

- VAROITUS:** Älä koskaan kuljeta lasta etumatkustajan paikalla, kun etumatkustajan turvatyyny on käytössä. Se voi johtaa vakavaan loukkaantumiseen tai kuolemaan.
- VAROITUS:** Jotta voit sovittaa turvavöihin kiinnitettävän turvaistuimen etuistuimelle, istuinta on nostettava ylöspäin (noin 3 cm) puoliksi kohotettuun asentoon.

HUOMAUTUS: Etumatkustajan istuimessa ei ole turvaistuinien ISOFIX-järjestelmiä tukevia alakiinnitystankoja. Etumatkustajan istuimessa ei myöskään ole yläkiinnikkeen kiinnityspaikkaa.





Lasten turvaistuimet

Kun etumatkustajan turvatyyny on kytketty pois käytöstä ja istuintyyny on nostettu puoliksi ylös, vauvat ja lapset voivat käyttää etumatkustajan istuinta, kun käytössä on jokin seuraavan tyyppisistä turvavöihin kiinnitettävistä lasten turvaistuinjärjestelmistä:

- Eteenpäin suunnattu, yleismallinen.
- Taaksepäin suunnattu, yleismallinen.

Palnoluokka	Lapsen palno	Matkustajan eturvatyyny käytössä (ON)	Matkustajan eturvatyyny POIS käytöstä
Ryhmä 0	Enintään 10 kg	Ei sallittu	Sallittu
Ryhmä 0+	Enintään 13 kg	Ei sallittu	Sallittu
Ryhmä I	9-18 kg	Ei sallittu	Sallittu
Ryhmä II	15-25 kg	Ei sallittu	Sallittu
Ryhmä III	22-36 kg	Ei sallittu	Sallittu



Toisen istuinrivin reunapaikat (penkki-istuimet)



Vauvat ja lapset voidaan asettaa toisen istuinrivin reunapaikoille turvavöihin kiinnitettävillä tai ISOFIX (U)- tai i-Size (i-U) -turvaistuimilla. Toisen istuinrivin reunapaikat tukevat seuraavien ISOFIX-kokoluokkien käyttöä:

- Eteenpäin suunnattu, kokoluokka A*, B ja B1.
- Taaksepäin suunnattu, kokoluokka C*, D ja E.
- Kokoluokan L1 vasemmalle suunnattu turvakaukalo.

Vanhemmat lapset voidaan asettaa myös takaistuimen reunapaikoille tyyppin B2 tai B3 istuinkorokkeelle, joka on asennettu lasten turvaistuinjärjestelmän valmistajan ohjeiden mukaisesti.



Lasten turvaistuimet

HUOMAUTUS: Jotta suurikokoinen taaksepäin suunnattu ISOFIX-turvaistuinjärjestelmä (kokoluokka C) mahtuu ajoneuvon istuimelle, voi olla tarpeen siirtää kyseinen istuin täysin taka-asentoonsa ja siirtää vastaavaa etuistuinta eteenpäin istuimen liikeradan puoliväliin (enintään 13 cm eteenpäin istuimen taka-asennosta), nostaa istuinta ylöspäin (3 cm sen alimmasta asennosta katsottuna) ja säätää istuimen selkänöjan kulma 15 asteeseen (tai 10 astetta taaksepäin sen etuasennosta katsottuna).

HUOMAUTUS: Toisen istuinrivin reunapaikat tukevat yläkiinnikkeen kiinnityshihnan käyttöä (katso [Yläkiinnikkeen kiinnityshihnan kiinnittäminen](#)).

HUOMAUTUS: Järjestelmä tukee kaikkia painoluokkia.

VAROITUS: Älä käytä **Easy Entry** -toimintoa (kohdassa [Kuljettajaprofiilit](#) kuvatun mukaisesti) kuljettajan istuimen siirtämiseen automaattisesti taaimpaan asentoon, jos lasten turvaistuin on asennettu suoraan kuljettajan istuimen taakse. Pienempi väli voi aiheuttaa sen, että liikuteltava istuin voi osua lapsen jalkoihin ja johtaa vammoihin tai irrottaa turvaistuimen paikaltaan.

VAROITUS: Kun olet asentanut lastenistuimen toiselle istuinriville, varmista ennen ajamista, että kosketusnäytössä tai mittaristossa EI näy istuimen lukitsemattomuudesta kertovaa varoitusta. Varoitus ilmoittaa, että istuimella on vaarallista istua, koska se ei ole palautunut turvalliseen lukittuun asentoonsa. Jos varoitusviesti näkyy kosketusnäytössä tai mittaristossa, siirrä istuinta tai selkänöjaa hieman eteen- tai taaksepäin, kunnes se lukittuu tiukasti paikalleen ja viesti poistuu näkyvistä.



Toisen istuinrivin reunapaikat (yksipaikkaiset istuimet)

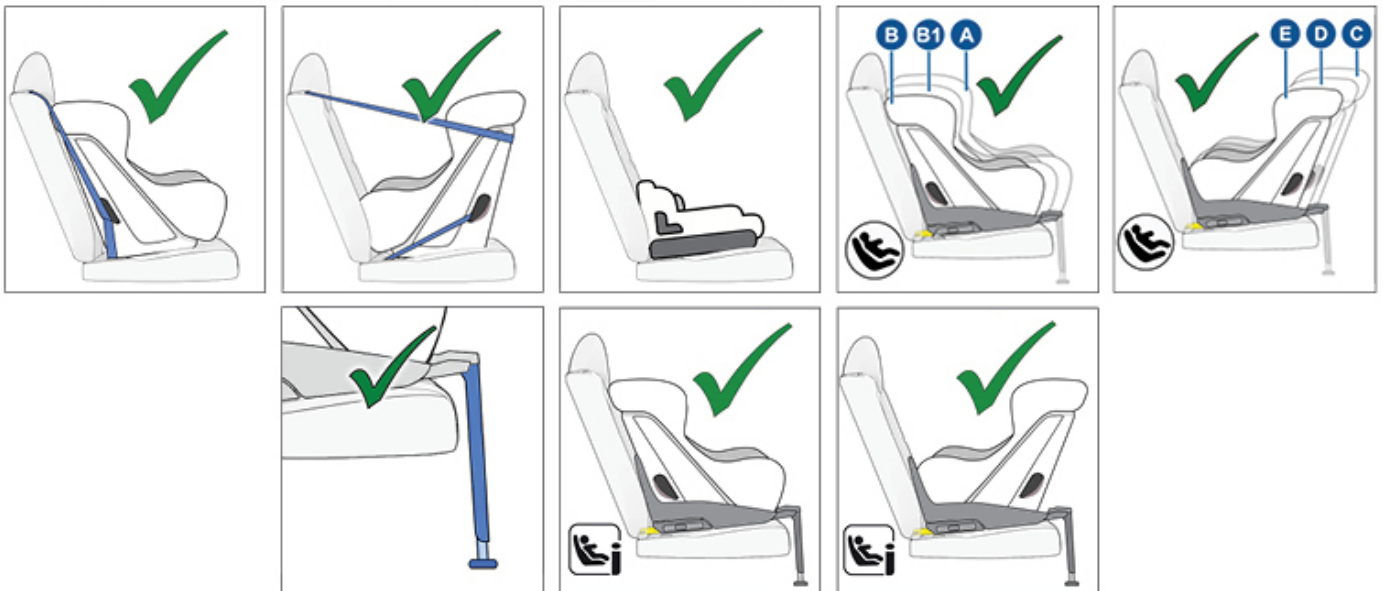
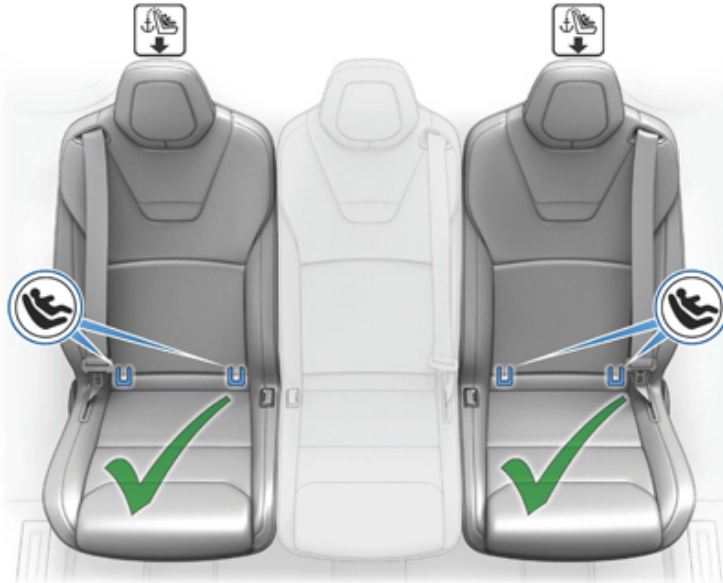

Vauvat ja lapset voidaan asettaa toisen istuinrivin reunapaikoille joko turvavöihin kiinnitettävillä tai ISOFIX-turvaistuimilla. Toisen istuinrivin reunapaikoilla voidaan käyttää joko eteenpäin tai taaksepäin suunnattuja, turvavöihin kiinnitettäviä ISOFIX-tai i-Size (i-U) -turvaistuinjärjestelmiä. Toisen istuinrivin reunapaikat tukevat seuraavien ISOFIX-kokoluokkien käyttöä:

- Eteenpäin suunnattu, kokoluokka A*, B ja B1.
- Taaksepäin suunnattu, kokoluokka C*, D ja E.

Vanhemmat lapset voidaan asettaa myös toisen istuinrivin reunapaikoille tyyppin B2 tai B3 istuinkorokkeelle, joka on asennettu lasten turvaistuinjärjestelmän valmistajan ohjeiden mukaisesti.





Lasten turvaistuimet

HUOMAUTUS: Jotta suurikokoinen taaksepäin suunnattu ISOFIX-turvaistuinjärjestelmä (kokoluokka C) mahtuu ajoneuvon istuimelle, voi olla tarpeen siirtää kyseinen istuin täysin taka-asentoonsa ja siirtää vastaavaa etuistuinta eteenpäin istuimen liikeradan puoliväliin (enintään 13 cm eteenpäin istuimen taka-asennosta), nostaa istuinta ylöspäin (3 cm sen alimmasta asennosta katsottuna) ja säätää istuimen selkänojan kulma 15 asteeseen (tai 10 astetta taaksepäin sen etuasennosta katsottuna).

HUOMAUTUS: Toisen istuinrivin reunapaikat tukevat yläkiinnikkeen kiinnityshihnan käyttöä (katso [Yläkiinnikkeen kiinnityshihnan kiinnittäminen](#)).

HUOMAUTUS: Järjestelmä tukee kaikkia painoluokkia.

-  **VAROITUS:** Älä käytä **Easy Entry** -toimintoa (kohdassa [Kuljettajaprofiilit](#) kuvatun mukaisesti) kuljettajan istuimen siirtämiseen automaattisesti taaimpaan asentoon, jos lasten turvaistuin on asennettu suoraan kuljettajan istuimen taakse. Pienempi väli voi aiheuttaa sen, että liikuteltava istuin voi osua lapsen jalkoihin ja johtaa vammoihin tai irrottaa turvaistuimen paikaltaan.
-  **VAROITUS:** Jos ajoneuvossa on kolme istuinrivitä ja lapsi istuu toisella istuinrivillä yksipaikkaisella istuimella, kolmannelle istuinriville pääsyä helpottavan painikkeen tilaksi on asetettava **POIS** (valitse [Hallintalaitteet](#) > [Istuimet](#) > [Easy Entry](#)). Tällöin istuin siirtyy vain, kun painiketta pidetään painettuna. Näin voidaan estää toisella istuinrivillä istuvan lapsen puristuminen etuistuinta vasten. Katso [Kolmannen istuinrivin paikoille siirtyminen \(jos käytössä\)](#).
-  **VAROITUS:** Kun olet asentanut lastenistuimen toiselle istuinriville, varmista ennen ajamaan lähtöä, että kosketusnäytössä tai mittaristossa EI näy istuimen lukitsemattomuudesta kertovaa varoitusta. Varoitus ilmoittaa, että istuimella on vaarallista istua, koska se ei ole palautunut turvalliseen lukittuun asentoonsa. Jos varoitusviesti näkyy kosketusnäytössä tai mittaristossa, siirrä istuinta tai selkänojaa hieman eteen- tai taaksepäin, kunnes se lukittuu tiukasti paikalleen ja viesti poistuu näkyvistä.



Toisen istuinrivin keskipaikka

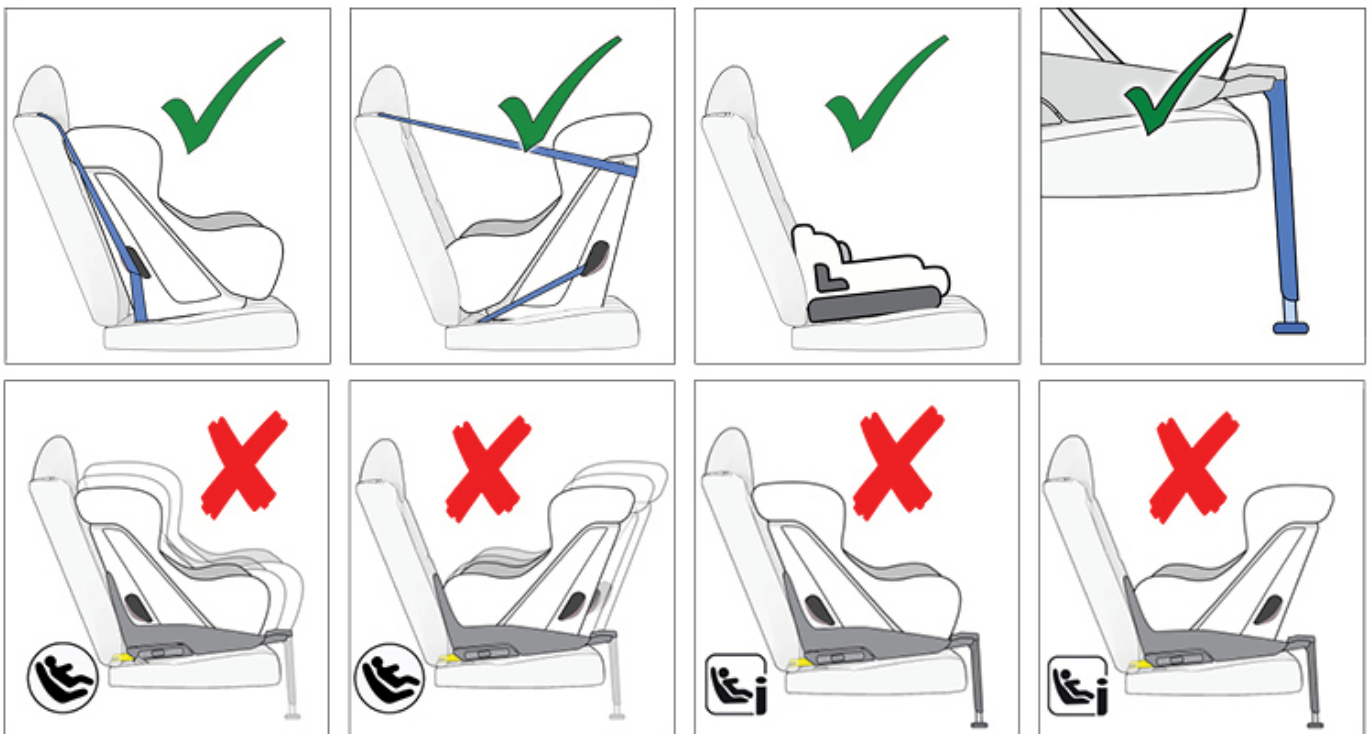

Vauvat voidaan asettaa takaistuimen keskipaikalle taaksepäin suunnatulle turvavöihin kiinnitettävälle turvaistuimelle. Lapset voidaan asettaa takaistuimen keskipaikalle joko taakse- tai eteenpäin suunnatulle turvavöihin kiinnitettävälle turvaistuimelle.

Vanhemmat lapset voidaan asettaa toisen istuinrivin keskipaikalle tyyppin B2 tai B3 istuinkorokkeelle, joka on asennettu lasten turvaistuinjärjestelmän valmistajan ohjeiden mukaisesti.

HUOMAUTUS: Toisen istuinrivin keskipaikassa ei ole turvaistuinien ISOFIX-järjestelmiä tukevia alakiinnitystankoja.

HUOMAUTUS: Järjestelmä tukee kaikkia painoluokkia.

VAROITUS: Jos autoissa on kolmas istuinrivi, älä käytä toisen istuinrivin reunimmaisen penkki-istuimen selkänojan **penkki-istuin** -painiketta, jos toisella istuinrivillä istuu lapsi. Painikkeen painaminen kallistaa ja siirtää yhdistettyä vasemmanpuoleista ja keskimmäistä istuinta eteenpäin, jolloin istuimella istuva voi jäädä puristuksiin. Älä luota painiketta käyttäessäsi vain siihen, että Model X pystyy havaitsemaan tai ottamaan huomioon autossa olevat matkustajat. Käytä tätä painiketta vain silloin, jos toisen istuinrivin istuimilla ei istuta. Katso (katso [Kolmannen istuinrivin paikoille siirtyminen \(jos käytössä\)](#)).



Lasten turvaistuimet

VAROITUS: Kun olet asentanut lastenistuimen toiselle istuinriville, varmista ennen ajamaan lähtöä, että kosketusnäytössä tai mittaristossa EI näy istuimen lukitsemattomuudesta kertovaa varoitusta. Varoitus ilmoittaa, että istuimella on vaarallista istua, koska se ei ole palautunut turvalliseen lukittuun asentoonsa. Jos varoitusviesti näkyy kosketusnäytössä tai mittaristossa, siirrä istuinta tai selkänojaa hieman eteen- tai taaksepäin, kunnes se lukittuu tiukasti paikalleen ja viesti poistuu näkyvistä.



Kolmannen istuinrivin paikat

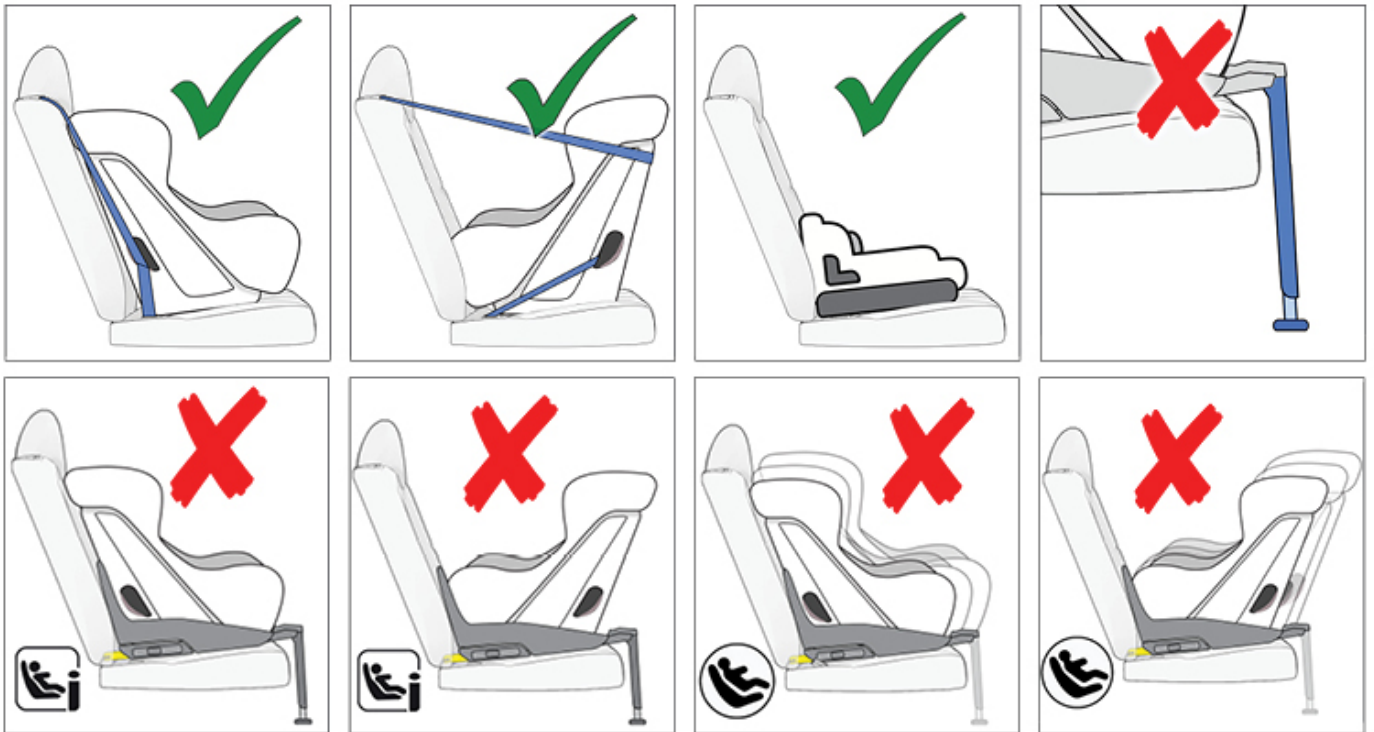

Vauvat ja lapset voidaan asettaa kolmannen istuinrivin paikoille turvavöihin kiinnitettävillä turvaistuimilla.

Vanhemmat lapset voidaan asettaa myös kolmannen istuinrivin paikoille tyypin B2 istuinkorokkeelle, joka on asennettu lasten turvaistuinjärjestelmän valmistajan ohjeiden mukaisesti.

HUOMAUTUS: Jotta suurikokoinen taaksepäin suunnattu lastenistuin mahtuu ajoneuvon istuimelle, voi olla tarpeen siirtää vastaavia toisen rivin istuimia eteenpäin ja säätää istuimen selkänojan kulma etuasentoonsa.



Lasten turvaistuimet

HUOMAUTUS: Kolmannen istuinrivin paikoissa ei ole turvaistuimien ISOFIX-järjestelmiä tukevia alakiinnitystankoja.

HUOMAUTUS: Järjestelmä tukee kaikkia painoluokkia.



Turvavöihin kiinnitettävien turvaistuinjärjestelmien asentaminen

Noudata aina turvaistuimen valmistajan antamia yksityiskohtaisia ohjeita. Noudata näitä turvavöihin kiinnitettäville turvaistuinjärjestelmille tarkoitettuja yleisiä ohjeita:

- Varmista, että turvaistuin soveltuu lapsen painoon, pituuteen ja ikään.
- Vältä lapsen pukemista tilaa vieviin vaatteisiin.
- Älä aseta mitään esineitä tai varusteita lapsen ja istuinjärjestelmän väliin.
- Säädä turvavaljaat jokaista matkaa varten kullekin lapselle sopivaksi.

1. Aseta turvaistuin asianmukaiseen istuimeen ja vedä turvavyö kokonaan ulos. Kuljeta ja kiinnitä turvavyön solki turvaistuimen valmistajan ohjeiden mukaisesti.



2. Anna turvavyömekanismin vetää vyön löysä osuus sisään ja paina samalla turvaistuinta lujasti auton istuinta vasten.
3. Kiinnitä yläkiinnikkeen kiinnityshihna(t) lasten turvaistuinjärjestelmän valmistajan ohjeiden mukaisesti (katso [Yläkiinnikkeen kiinnityshinnan kiinnittäminen](#)).

ISOFIX-turvaistuinjärjestelmien asentaminen

Toisen istuinrivin reunapaikat on varustettu ISOFIX-/i-Size-kiinnitystangoilla. Kiinnitystangot löytyvät istuintyynyn ja selkänojan välistä. Kunkin kiinnitystangon tarkka sijainti on merkitty (kuvattu alla) istuimen selkänojaan suoraan asianmukaisten kiinnitystankojen yläpuolelle.

Yksipalkkaiset Istulmet:



Penkki-istulmet:

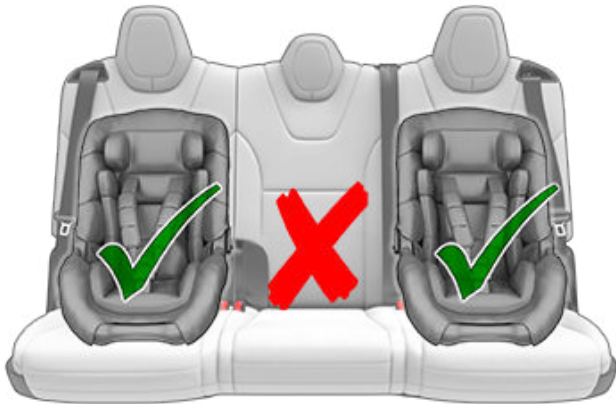

Asentaessasi ISOFIX-/i-Size-turvaistuinta lue turvaistuimen valmistajan ohjeet huolellisesti ja noudata niitä. Ohjeissa kuvataan, kuinka turvaistuin liu'utetaan istuimen kiinnitystankoihin siten, että niistä kuuluu napsahdus lukittumisen merkiksi. Saatat joutua painamaan turvaistuinta lujasti istuimen selkänojaa vasten sen tiukan kiinnityksen varmistamiseksi.



Ennen kuin lapsi asetetaan turvaistuimelle, on aina varmistettava, että istuin on kiinnitetty tukevasti. Tartu turvaistuimen etuosaan sen molemmin puolin ja yritä:

- kääntää istuinta puolelta toiselle
- vetää sitä pois päin auton istuimesta.

Jos turvaistuin kääntyy tai liikkuu pois päin istuimesta, molemmat salvat eivät ole täysin kiinnittyneinä istuimen kiinnitystankoihin. Asenna turvaistuin uudestaan ja yritä uudelleen. On kriittisen tärkeää, että turvaistuimen molemmat salvat ovat täysin kiinni.

VAROITUS: Älä käytä ISOFIX-/i-Size-kiinnikkeitä lasten turvaistuimen tai turvavöillä varustetun istuinkorokkeen kanssa, jos lapsen ja turvaistuimen yhteispaino on yli 33^okg.

Tukijalka

Kaikki ensimmäisen ja toisen istuinrivin matkustajien istuimet Model X -autossa tukevat tukijalalla varustettujen lasten turvaistuimien käyttämistä. Jos turvaistuin on varustettu tukijalalla, pidennä jalka valmistajan ohjeiden mukaisesti.

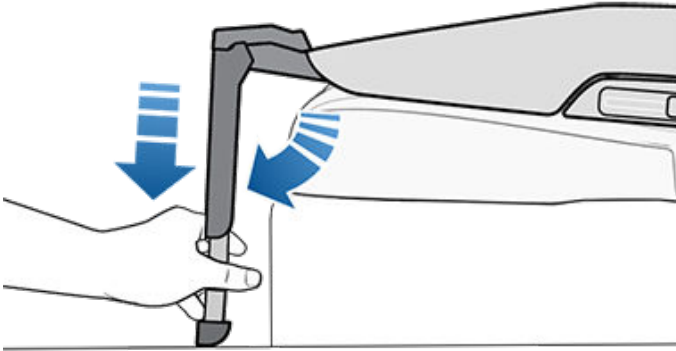

Yläkiinnikkeen kiinnityshihnan kiinnittäminen

Toisen ja kolmannen istuinrivin paikat tukevat yläkiinnikkeen kiinnityshihnan käyttöä. Jos lasten turvaistuinjärjestelmän valmistajan ohjeet sisältävät ylemmän kiinnityshihnan kiinnittämisen, kiinnitä sen koukku kyseisen istuimen takana olevaan kiinnityspisteeseen.

HUOMAUTUS: Kiristä yläkiinnikkeen kiinnityshihnat lasten turvaistuimen valmistajan antamien ohjeiden mukaan.

Kiinnityshihnojen kiinnityspisteet sijaitsevat toisen ja kolmannen istuinrivin paikkojen takaosassa.

Mikäli kiinnityshihnoja on kaksi, aseta ne päntuen molemmille puolille.

VAROITUS: Kun asettelet kiinnityshihnoja, pidä hihnaa päntuen lähellä seuraavan kuvan mukaisesti. Jos Model X -autossa on kolme istuinriviä, varmista, että kiinnityshihna ei peitä istuimen selkänojassa olevaa kolmannelle istuinriville pääsyä helpottavaa painiketta.

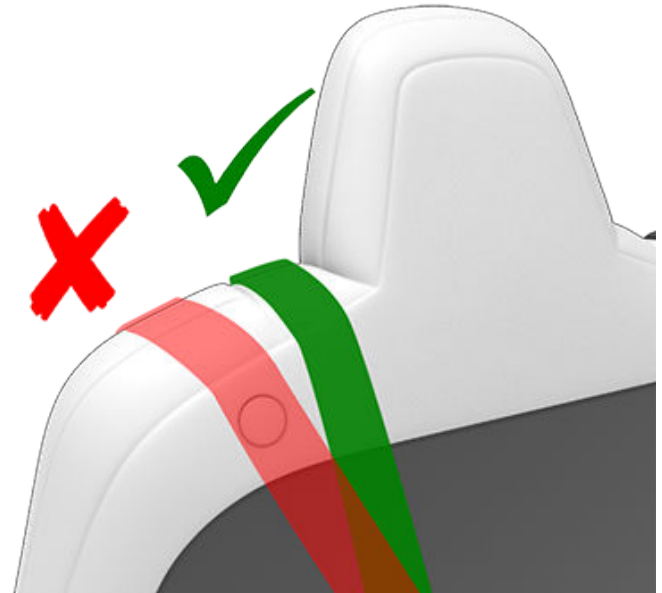

VAROITUS: KESKIPAIKALLA SAA KÄYTTÄÄ AINOASTAAN TURVAVYÖLLÄ KIINNITETTÄVIÄ LASTEN TURVAISTUIMIA.

Kaksi kiinnityshihnaa - toisen istuinrivin yksipaikkaiset istuimet:

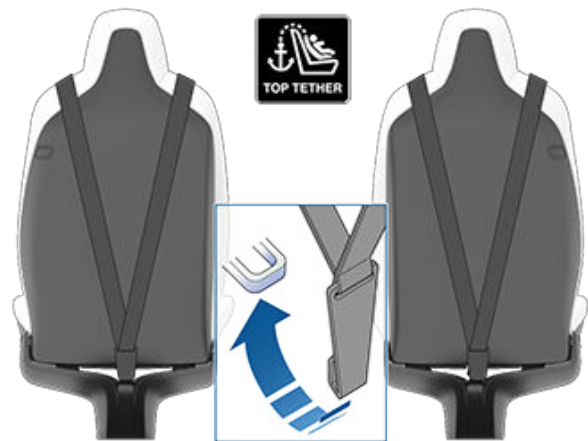

Kaksi kiinnityshihnaa - toisen istuinrivin penkki-istuimet:

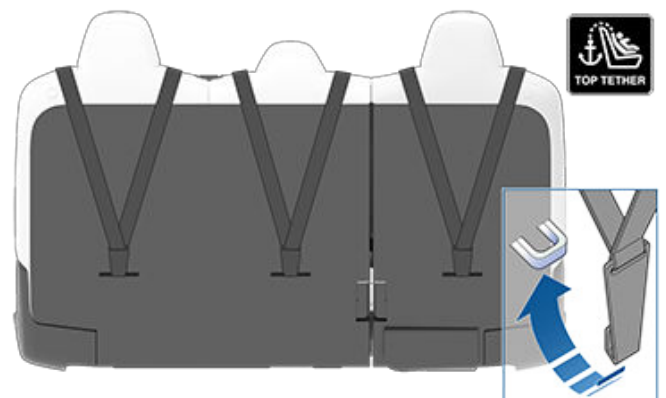



Lasten turvaistuimet

Kaksi kiinnityshihnaa - kolmannen istunrivin palkat:

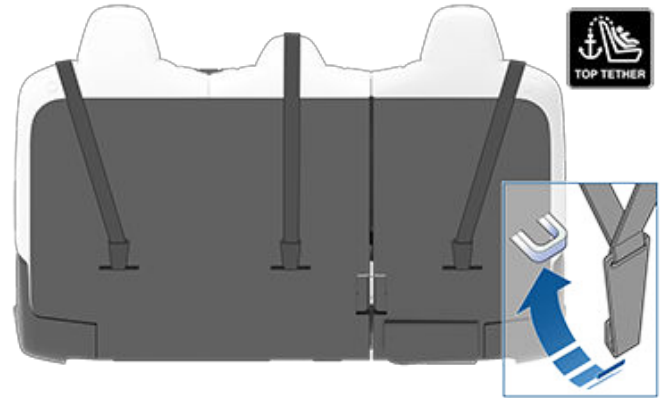
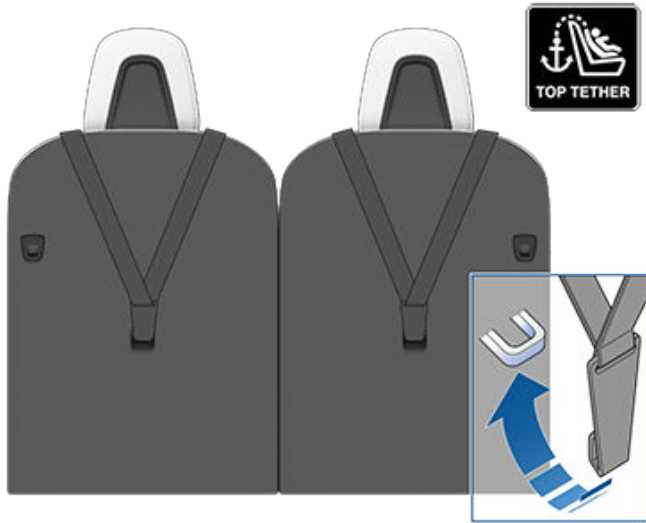

Yksi kiinnityshihna - toisen istunrivin yksipalkkaiset istuimet:

Jos kiinnityshihnoja on yksi, se asetetaan reunapaikoilla kulkemaan päätuen ulkopuolelta (eli samalle puolelle, jossa turvavyön kelausmekanismi sijaitsee). Keskipaikalla (jos varusteena) keskitä ja vie kiinnityshihna päätuen yli.

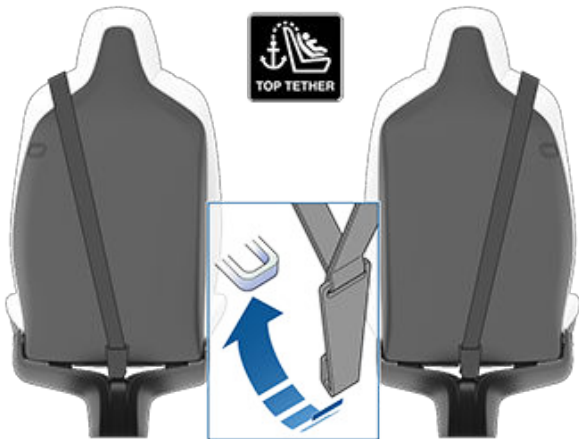

Yksi kiinnityshihna - toisen istunrivin penkki-istuimet:

Jos kiinnityshihnoja on yksi, se asetetaan reunapaikoilla kulkemaan päätuen ulkopuolelta (eli samalle puolelle, jossa turvavyön kelausmekanismi sijaitsee). Keskipaikalla (jos varusteena) keskitä ja vie kiinnityshihna päätuen yli.



Tekniset tiedot

ECE 16-07 lisäys 17, liite 3, taulukko 1

	Istuinpalkan numero (katso alla)						
	1 ja 3 Matk. turvat. POIS	1 ja 3 Pass Airbag ON	4	5	6	7	9
Sallitut painoluokat	O, O+, I, II, III	Ei	O, O+, I, II, III	O, O+, I, II, III	O, O+, I, II, III	O, O+, I, II, III	O, O+, I, II, III
Sopiva yleisturvavyöhön kiinnitettäväksi?	Kyllä (*1)	Ei	Kyllä	Kyllä	Kyllä	Kyllä (*4)	Kyllä (*4)
Sopiva i-Size-järjestelmään kiinnitettäväksi?	Ei	Ei	Kyllä	Ei	Kyllä	Ei	Ei
Sopiva sivutuen (L1/L2) kanssa käytettäväksi?	Ei	Ei	L1 (*3)	Ei	Ei	Ei	Ei
Suurin sopiva taaksepäin suunnattu ISOFIX (R1/R2X/R2/R3).	Ei	Ei	R3 (*2)	Ei	R3 (*2)	Ei (*5)	Ei (*5)
Suurin sopiva eteenpäin suunnattu ISOFIX-turvaistuinjärjestelmä (F1/F2X/F2/F3).	Ei	Ei	F3	Ei	F3	Ei (*5)	Ei (*5)
Suurin sopiva istuinkorke (B2/B3).	B3	Ei	B3 (*6)	B3 (*6)	B3 (*6)	B2	B2
Sopiva tukijalan kanssa käytettäväksi?	Kyllä	Ei	Kyllä	Kyllä	Kyllä	Ei	Ei

*HUOMAUTUKSET:

- Jotta turvavöihin kiinnitettävä turvaistuin voidaan kiinnittää etuistuimeen, istuin on nostettava ylöspäin puoliksi kohotettuun asentoon.
- Jotta ISOFIX-turvaistuinjärjestelmä mahtuu ajoneuvon toisen tai kolmannen istuinrivin paikalle, siirrä sen edessä olevaa istuinta eteenpäin istuimen liikeradan puoliväliin. Säädä istuimen selkänojaa 15 astetta taaksepäin sen etuasennosta katsottuna. Vain etuistuin - säädä istuintyyntyä ylöspäin 3 cm sen alimmasta asennosta katsottuna.
- Turvakaukalon voi kiinnittää toiselle istuinriville penkki-istuimen vasemmanpuoleiselle reunapaikalle. Yksipaikkaiselle istuimelle sitä ei saa kiinnittää.
- Kun kolmannelle istuinriville asennetaan yleismallinen vyökiinnitteinen lasten turvaistuinjärjestelmä, toisen rivin reuna- ja keskipaikkoja ei voi käyttää.
- Ennen lokakuuta 2019 valmistetuissa autoissa on tuki kolmannen istuinrivin ISOFIX-istuimille.
- Kahta B3- tai kolmea B2-istuinkoroketta voidaan käyttää reunapaikoilla.

Aikuisten turvavyön soljet eivät sijaitse sivusuuntaisesti ISOFIX-järjestelmän kiinnitystankojen välissä missään istumapaikassa.















Istuinpaikkojen numeroinnin yhteenveto

Istuinpaikka	Sijainti ajoneuvossa
1	Edessä vasemmalla istuimella (vain oikeanpuoleisella ohjauksella varustetuissa malleissa)
3	Edessä oikealla istuimella (vain vasemmanpuoleisella ohjauksella varustetuissa malleissa)
4	Toisen istuinrivin vasemmanpuoleinen paikka
5	Toisen istuinrivin keskimmäinen paikka
6	Toisen istuinrivin oikeanpuoleinen paikka
7	Kolmannen rivin vasemmanpuoleinen paikka (lisävaruste)
9	Kolmannen rivin oikeanpuoleinen paikka (lisävaruste)



Lasten turvaistuinjärjestelmän varoituksia

-  **VAROITUS:** Älä koskaan käytä taaksepäin suunnattua turvaistuinta sellaisella istuinpaikalla, jonka etupuolella on toiminnassa oleva etumatkustajan turvatyyny. Se voi johtaa vakavaan loukkaantumiseen tai kuolemaan. Noudata häikäisysojan varoitustarran ohjeita.
-  **VAROITUS:** Jotkin lasten turvaistuinjärjestelmät on suunniteltu kiinnitettäväksi auton istuimille lantiovöillä tai lantio-/olkaturvavyön lantiovyösalla. Lapsi voi olla vaarassa loukkaantua törmäystilanteessa, mikäli turvaistuinta ei ole kiinnitetty ajoneuvoon asianmukaisesti.
-  **VAROITUS:** Älä käytä eteenpäin suunnattua turvaistuinta, ennen kuin lapsesi painaa yli 9 kg (20 lbs) ja pystyy istumaan ilman tukea. Kaksivuotiaaksi saakka lapsen selkärangan ja niskan kehitys on sillä tavoin kesken, että niihin voi tulla vaurioita etutörmäyksessä.
-  **VAROITUS:** Älä anna vauvan tai lapsen matkustaa toisen matkustajan sylissä. Kaikkien lasten tulee aina matkustaa kiinnitettyinä sopivaan turvaistuimeen.
-  **VAROITUS:** Lasten turvallisuuden varmistamiseksi on aina noudatettava kaikkia tämän käyttöoppaan sekä turvaistuimen valmistajan ohjeita.
-  **VAROITUS:** Kosketusnäytön turvavyömuistutukseen ei saa luottaa, vaan istuinkorokkeen tai lasten turvaistuimen kunnollinen kiinnitys on aina erikseen tarkistettava. Istuinanturit eivät ehkä tunnista pieniä matkustajia tai lastenistuimia.
-  **VAROITUS:** Lasten tulee matkustaa taaksepäin suunnatussa turvaistuimessa istuimen viiden kiinnityskohdan turvavaljaita käyttäen niin kauan kuin mahdollista, kunnes he saavuttavat taaksepäin suunnatun turvaistuimen enimmäispituuden tai -painon.
-  **VAROITUS:** Varttuneiden lasten istuinpaikoilla on varmistettava, että lapsen pää on tuettu ja että turvavyö on oikein säädetty ja kiinnitetty. Turvavyön olkahihna ei saa osua kasvoihin tai kaulaan. Lantiovyö ei saa olla vatsan päällä.
-  **VAROITUS:** Älä koskaan kiinnitä kahta lasten turvaistuinjärjestelmää samaan kiinnityskohtaan. Kiinnityspiste ei välttämättä pysty pitämään molempia istuimia paikallaan törmäyksessä.
-  **VAROITUS:** Turvaistuimien kiinnitystangot on suunniteltu kestäväksi ainoastaan ohjeiden mukaisesti kiinnitettyjen turvaistuimien kuormitus. Missään olosuhteissa niitä ei saa käyttää aikuisten turvavöiden, -valjaiden tai muiden varusteiden kiinnittämiseen.
-  **VAROITUS:** Tarkista aina turvavaljaiden ja kiinnityshihnojen kunto ennen liikkeelle lähtöä.
-  **VAROITUS:** Älä koskaan jätä lapsia autoon ilman valvontaa, vaikka lapsi olisi kiinnitetty turvaistuimeen.
-  **VAROITUS:** Älä koskaan käytä turvaistuinta, joka on ollut autossa törmäyksen sattuessa. Hävitä istuin ja korvaa se uudella turvaistuimen valmistajan ohjeiden mukaisesti.



Turvatyynyjen sijainti

Turvatyyny on sijoitettu alla näkyviin kohtiin. Turvatyynyjä koskevat varoitustiedot löytyvät häikäisysoojista.

Model X on varustettu etuistuimien turvatyynyillä sekä lantio-/olkaturvavöillä. Näillä istuinpaikoilla turvatyyny on lisäturvavaruste. Kaikkien auton matkustajien (myös kuljettajan) on aina käytettävä turvavöitä riippumatta siitä, onko heidän istumapaikallaan turvatyyny. Näin minimoidaan vakavan loukkaantumisen tai kuoleman riski onnettomuustilanteessa.

HUOMAUTUS: Oikeanpuoleisella ohjauksella varustetuissa autoissa kuljettajan ja etumatkustajan turvatyyny ovat päinvastaisilla puolilla kuvaan nähden.

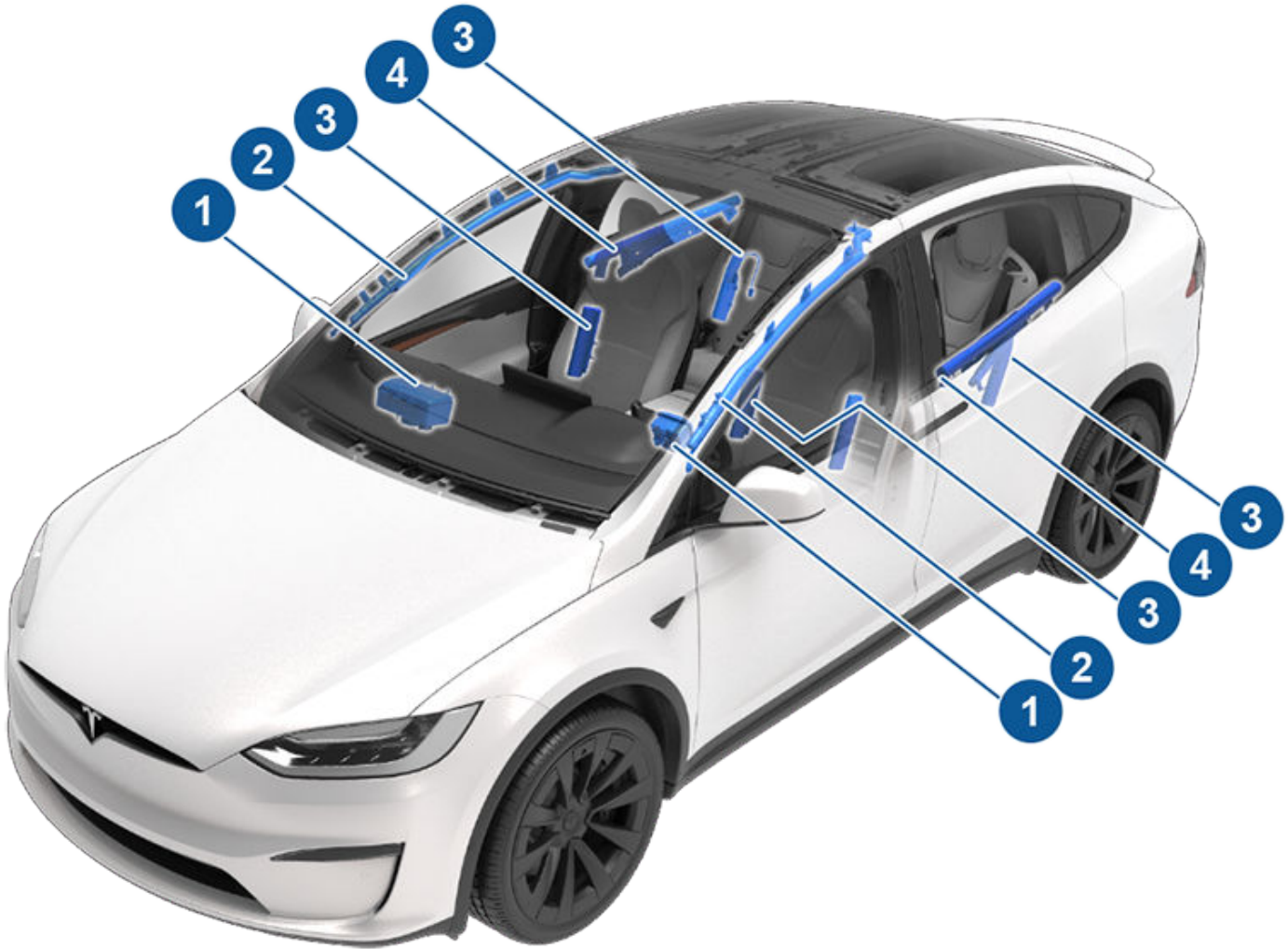

1. Etururvatyyny
2. Turvaverhot
3. Istuimien sivuturvatyyny
4. Ovien turvatyyny

Turvatyynyjen toimintaperiaate

Turvatyyny täyttyvät, kun anturit havaitsevat osuman, joka ylittää laukeamiselle asetetut raja-arvot. Raja-arvot on suunniteltu ennakoimaan törmäyksen vakavuus ajoissa ajoneuvon matkustajien suojaamiseksi. Turvatyyny täyttyvät erittäin nopeasti ja huomattavalla voimalla. Täyttymisen yhteydessä kuuluu myös kova ääni. Täyttynyt turvatyyny ja turvavyöt rajoittavat matkustajien liikkumista autossa mahdollisten vammojen ehkäisemiseksi.

Etururvatyynyjä ei ole tavallisesti suunniteltu täyttymään silloin, kun autoon törmätään takaapäin, auto pyörii katon kautta ympäri, autoon kohdistuu sivusuuntainen törmäys ja kun autolla jarrutetaan voimakkaasti tai kun sillä ajetaan tiessä olevan töyssyn tai kuopan yli. Vastaavasti etururvatyyny eivät välttämättä täyty kaikissa edestä päin kohdistuvissa törmäyksissä, kuten kevyessä edestä päin kohdistuvassa törmäyksessä, auton alustaan kohdistuvassa törmäyksessä tai pienessä osumassa kapeaan esineeseen (kuten tolppiin tai pylväisiin). Autossa voi olla huomattavia pinnallisia vaurioita, vaikka turvatyyny eivät ole laenneet. Vastaavasti näennäisen pienikin rakenteellinen vaurio voi johtaa turvatyynyjen laukeamiseen. Sen vuoksi ajoneuvon ulkoasu ei kerro siitä, olisiko etururvatyynyjen tullut laukea törmäyksessä.

VAROITUS: Ota yhteyttä Teslaan ennen kuin muunnat Model X -ajoneuvon liikuntarajoitteiselle sopivaksi tavalla, joka voi vaikuttaa turvatyynyjärjestelmän toimintaan.

Turvatyynyjen tyypit

Model X -autossa on seuraavanlaisia turvatyynyjä:

- **Etururvatyyny:** Etururvatyyny on suunniteltu vähentämään etuistuimilla matkustaviin isompiin lapsiin tai aikuisiin kohdistuvia vammoja. Kaikkia varoituksia ja ohjeita on noudatettava, jos lapsi istutetaan etumatkustajan istuimelle (jos sallittu markkina-alueella).
- **Istuimien sivuturvatyyny:** Kuljettajan ja etumatkustajan istuimissa sekä takaistuimen reunapaikoilla istuimiin asennetut turvatyyny auttavat suojaamaan vartalon lantion ja rintakehän alueita. Voimakkaan sivutörmäyksen tai viistottain autoon

kohdistuvan etutörmäyksen sattuessa istuimien sivuturvatyyny täyttyvät auton molemmilla puolella.

- **Turvaverhot:** Model X -ajoneuvon matkustamon etuosan molemmilla puolilla kattokiskoon asennetut päätä suojaavat turvaverhot. Molempien puolien turvaverhot laukeavat voimakkaissa sivutörmäyksissä, viistottain autoon kohdistuvissa voimakkaissa etutörmäyksissä tai auton pyöriessä katon kautta ympäri.
- **Ovien turvatyyny:** Model X -ajoneuvon matkustamon molemmilla puolilla on haukansiipiovien verhoiluun asennetut turvatyyny. Nämä turvatyyny auttavat suojaamaan matkustajan päätä turvaverhojen tapaan. Tavallisesti ne laukeavat voimakkaissa sivutörmäyksissä, viistottain autoon kohdistuvissa voimakkaissa etutörmäyksissä tai auton pyöriessä katon kautta ympäri. Tällöin ovien turvatyyny täyttyvät auton molemmilla puolella.

Turvatyynyn tilan merkkivalo

Etumatkustajan turvatyynyjen toimintatila näkyy kosketusnäytössä:



Matkustajan turvatyynyn poiskytkennän tilan merkkivalo näkyy kosketusnäytössä, kun etumatkustajan turvatyynyn tila on POIS. Jos etumatkustajan turvatyynyn tila on POIS, turvatyyny ei laukea törmäyksen tapahtuessa. Merkkivalo kertoo myös sen, jos istuimella ei istuta. Kun etumatkustajan istuimella on lastenistuin (jos sallittu markkina-alueella), varmista aina erikseen, että turvatyynyjen toimintatila on POIS.



Varmista, että etumatkustajan turvatyyny on käytössä, kun etumatkustajan paikalla istuu aikuinen. Jos etumatkustajan turvatyyny on käytössä, se voi laukea törmäyksen tapahtuessa.



VAROITUS: Jos lapsen sijoittaminen etuistuimelle on sallittu markkina-alueesi lainsäädännössä, on kuljettajan vastuulla varmistaa, että etumatkustajan turvatyyny on poistettu käytöstä (POIS). Älä koskaan sijoita lasta etumatkustajan istuimelle turvatyynyn ollessa käytössä, vaikka käytössä olisikin lasten turvaistuinjärjestelmä tai istuinkoroke. Tämän ohjeen noudattamatta jättäminen voi johtaa VAKAVAAN LOUKKAANTUMISEEN tai KUOLEMAAN.

Etumatkustajan tunnistus

Model X -autossa on matkustajan tunnistusjärjestelmä (OCS), joka ohjaa etumatkustajan turvatyynyn toimintatilaa.

HUOMAUTUS: Matkustajan tunnistusjärjestelmä (OCS) tunnistaa automaattisesti tilanteet, joissa etumatkustajan eturuvatyynyn laukaisu on tarpeetonta tai mahdollisesti haitallista.

VAROITUS: Jos vauva matkustaa taaksepäin suunnatussa turvaistuinjärjestelmässä sellaisella istumapaikalla, jonka turvatyyny on toiminnassa, voi seurauksena olla vakava loukkaantuminen tai kuolema.

Kohteen luokitus	OCS, etumatkustajan turvatyynyn tila*	Merkkivalon tila	Huomautuksia
Tyhjä	POIS	MATK. TURVAT. POIS	
Kohde	POIS tai PÄÄLLÄ	MATK. TURVAT. POIS tai MATK. TURVAT. PÄÄLLÄ	Määräytyy materiaalin/ sisällön mukaan
Enintään vuoden ikäiselle lapselle suunniteltu taaksepäin suunnattu lasten turvaistuinjärjestelmä	POIS	MATK. TURVAT. POIS	9 kg tai vähemmän
Eteenpäin suunnattu lasten turvaistuinjärjestelmä	POIS	MATK. TURVAT. POIS	16 kg tai vähemmän
Lapsi istuinkorokkeella	POIS tai PÄÄLLÄ	MATK. TURVAT. POIS tai MATK. TURVAT. PÄÄLLÄ	9–45 kg*
Suuri lapsi	POIS tai PÄÄLLÄ	MATK. TURVAT. POIS tai MATK. TURVAT. PÄÄLLÄ	
Erittäin pienikokoinen nainen tai suurempi (painon mukaan)	ON (käytössä)	MATKUSTAJAN TURVATYUNY KÄYTÖSSÄ	Yli n. 45 kg

*Jos etumatkustajan turvatyynyn tilailmaisain ei vastaa todellista tilannetta, istuinta ei saa käyttää. Matkustajan on istuttava eri istuimella. Ota yhteyttä Tesla-huoltoon.

HUOMAUTUS: Matkustajan tunnistusjärjestelmä (OCS) ilmoittaa etumatkustajan turvatyynyn todellisen toimintatilan noin kuuden sekunnin kuluttua siitä, kun Model X -auton virta on kytketty. Kun Model X -autoon kytketään virta ja istuimella on enintään 9 kg:n kuorma, jolloin turvatyynyn toimintatilan pitäisi siksi olla POIS, kosketusnäytössä näkyy MATK. TURVAT. POIS vasta noin kuuden sekunnin kuluttua. Mikäli näin ei tapahdu, ota välittömästi yhteys Teslan huoltoon ja älä sijoita lasta istumaan etumatkustajan istuimelle.

Jotta voit varmistaa, että tunnistusjärjestelmä tunnistaa istuimella olevan matkustajan oikein, huolehdi seuraavien asioiden poistamisesta:

- Istuimen alle juuttuneet esineet.
- Istuimella olevat raskaat esineet (salkku, suuri käsilaukku jne.)

- Istuimen selkänojan ja istuintyyntyn väliin kiilautuneet esineet.
- Istuimeen nojaavat matkatavarat.
- Istuimeen kiinnitetyt, istuimelle tai istuimen ja matkustajan väliin asetetut muiden valmistajien kuin Teslan tuotteet, kuten istuinpeitot, matot ja huovat.

Edellä mainitut asiat voivat haitata istuinanturin toimintaa. Jos mikään edellä mainituista asioista ei aiheuta turvatyynyn tilan virheellistä tunnistusta, pyydä matkustajia siirtymään takaistuimille ja ota yhteyttä Teslaan turvatyynyjärjestelmän tarkistusta varten.

HUOMAUTUS: Etumatkustajan istuimen istuinanturi vaikuttaa ainoastaan etumatkustajan etu- ja turvatyynyjen toimintaan. Se ei vaikuta sivuturvatyynyihin.

- VAROITUS:** Jos etumatkustajan turvatyyny ei kytkeydy käyttöön tai pois käytöstä edellä ilmoitettujen painorajojen mukaan, ota välittömästi yhteyttä Teslaan.
- VAROITUS:** Älä koskaan aseta lasta istumaan etumatkustajan istuimelle. Tämän ohjeen noudattamatta jättäminen voi johtaa VAKAAN LOUKKAANTUMISEEN tai KUOLEMAAN..
- VAROITUS:** Matkustajien tunnistusjärjestelmän oikean toiminnan varmistamiseksi etumatkustajan istuimen muuntelu on kielletty.
- VAROITUS:** Älä käytä Model X -autossa istuinpäällisiä. Ne voivat rajoittaa istuimien sivuturvatyynyjen täyttymistä törmäystilanteessa. Ne voivat myös heikentää matkustajien tunnistusjärjestelmän ja vastamelumikrofonien tarkkuutta (mikäli ne sisältyvät varustukseen).

Matkustajan tunnistuksen tarkkuuden varmistaminen

Jotta etumatkustajan tunnistus toimisi tarkasti, matkustajan on

- käytettävä turvavyötä
- istuttava suorassa ja keskellä istuintyyntynä siten, että hartiat nojaavat istuimen selkänojaan ja jalat on asetettu mukavasti lattiaa vasten istuimen edessä Katso [Esimerkkejä oikeista ja vääristä istuma- asennoista](#).
- pysyttävä istuintyyntynällä ja pidettävä koko painonsa istuimella (hän ei saa esimerkiksi painaa jalkoja lattiaa vasten tai nojata keskikonsoliin tai käsinojaan)
- ehdottomasti vältettävä paksujen, märkien tai kookkaiden vaatteiden (kuten hiihtoasun tai topattujen vaatteiden) käyttämistä.

Yllä esitettyjen syiden lisäksi seuraavat tilanteet saattavat vähentää matkustajan tunnistusjärjestelmän tarkkuutta:

- Radiolähettimen (esimerkiksi metsästysradion tai radiopuhelimen) asettaminen etumatkustajan istuimelle.

- AC/DC-muuntimen tai virtansa muuntimesta ottavan laitteen (kuten matkapuhelimen, tabletin tai tietokoneen) asettaminen etumatkustajan istuimelle.
- Nesteen (kuten pullossa olevan juoman) tai ruokaa sisältävien pakkausten asettaminen istuimelle lasten turvaistuinjärjestelmän ollessa käytössä.
- Lasten turvaistuinjärjestelmän asettaminen virheellisesti siten, että istuimen alaosa ei lepää kauttaaltaan istuintyyntynä vasten.
- Istuimen alle tai istuimen selkänojan ja istuintyyntyn väliin on juuttunut esineitä.
- Istuimella olevat raskaat esineet (salkku, suuri käsilaukku jne.)
- Istuimeen nojaavat matkatavarat.
- Istuimeen kiinnitetyt tai istuimen ja matkustajan väliin asetetut muiden valmistajien kuin Teslan tuotteet, kuten istuinpeitot, matot ja huovat.

Edellä mainitut asiat voivat haitata istuinanturin toimintaa. Jos mikään edellä mainituista asioista ei ole syynä turvatyynyn tilan virheelliselle tunnistukselle, neuvo matkustajia siirtymään takaistuimille ja ota yhteys Teslaan turvatyynyjärjestelmän tarkistusta varten.



Turvatyyny

HUOMAUTUS: Etumatkustajan istuimen istuinanturi vaikuttaa ainoastaan etumatkustajan etu- ja turvatyynyjen toimintaan. Se ei vaikuta sivuturvatyynyihin.

- VAROITUS:** Yllä olevien neuvojen noudattamatta jättäminen saattaa haitata matkustajan tunnistusjärjestelmän (OCS) toimintaa, minkä seurauksena saattaa olla vakava loukkaantuminen tai kuolema.
- VAROITUS:** Jos etumatkustajan turvatyyny ei kytkeydy käyttöön tai pois käytöstä odotetusti, älä anna kenenkään istua etumatkustajan istuimella. Ota yhteyttä Tesla-huoltoon.
- VAROITUS:** Matkustajien tunnistusjärjestelmän oikean toiminnan varmistamiseksi etumatkustajan istuimen muuntelu on kielletty.
- VAROITUS:** Älä käytä Model X -autossa istuinpäällisiä. Ne voivat rajoittaa istuimien sivuturvatyynyjen täyttymistä törmäystilanteessa. Ne voivat myös heikentää matkustajien tunnistusjärjestelmän tarkkuutta.

Esimerkkejä oikeista ja vääristä Istuma-asennoista

Oikea Istuma-asento:



Väärä Istuma-asento - matkustajan jalkapohjien on oltava lattiaa vasten:



Väärä Istuma-asento - matkustaja ei saa liukua istuintyynyillä eteenpäin:



Väärä Istuma-asento - matkustaja ei saa kallistaa selkänöjää makuuasentoon auton liikkuessa:



Turvatyynyn täyttyminen

VAROITUS: Kun turvatyyny täyttyy, ilmaan vapautuu hienojakoista jauhetta. Jauhe voi ärsyttää ihoa. Se on huuhdeltava huolellisesti silmistä, haavoista ja hiertymistä.

Täyttymisen jälkeen turvatyynyt tyhjenevät. Näin matkustajien kehon liikkeitä vaimennetaan asteittain muuttuvalla voimalla ja varmistetaan, ettei kuljettajan näkökenttä eteenpäin peity.

Jos turvatyynyt ovat laenneet tai auto on ollut törmäyksessä, tarkistuta aina turvatyynyt, turvavöiden esikiristimet sekä muut järjestelmään liittyvät komponentit Teslan huoltoliikkeessä. Tarvittavat osat on vaihdettava.

Törmäystilanteessa tapahtuu seuraavaa turvatyynyjen laukeamisen lisäksi:

- Ovien ja tavaratilan luukun lukitus aukeaa.
- Hätävilkut kytkeytyvät.
- Sisävalot syttyvät.
- Korkeajännitesyöttö kytkeytyy pois päältä. Voit palauttaa korkeajännitteen katkaisemalla Model X -auton virran manuaalisesti kosketusnäytöstä (katso [Sammuttaminen](#)) ja kytkemällä sitten virran takaisin painamalla jarrupoljinta.

HUOMAUTUS: Törmäystapahtuma ja siinä syntyvät voimat saattavat joissain tilanteissa aiheuttaa sen, että ovien lukitus ei avaudu törmäyksessä ja/tai vauriot estävät ovien avaamisen. Silloin ovi on avattava käyttämällä sisäpuolella olevaa manuaalista vapautusta tai matkustaja on saatava ulos ajoneuvosta muulla tavalla (esimerkiksi toisesta ovesta tai rikkomalla ikkuna).

Turvatyynyjärjestelmän varoitusmerkkivalo



Turvatyynyjärjestelmän merkkivalo palaa kosketusnäytössä, mikäli järjestelmässä on toimintahäiriö. Normaalisti tämän merkkivalon tulee syttyä ainoastaan Model X -auton käynnistyksen yhteydessä, jolloin se palaa muutaman sekunnin ajan. Jos merkkivalo ei sammu, älä aja autolla. Ota välittömästi yhteyttä Teslaan.

Turvatyynyjärjestelmän varoitukset

- VAROITUS:** Kaikkien auton matkustajien (myös kuljettajan) on aina käytettävä turvavöitä riippumatta siitä, onko heidän istumapaikallaan turvatyyny. Näin minimoidaan vakavan loukkaantumisen tai kuoleman riski törmäystilanteessa.
- VAROITUS:** Kuljettaja ja etumatkustaja eivät saa pitää käsivarsiaan turvatyynymoduulin päällä, sillä täyttyvä turvatyyny voi tällöin aiheuttaa murtumia tai muita vammoja.
- VAROITUS:** Älä käytä Model X -autossa istuinpäällisiä. Ne voivat rajoittaa istuimien sivuturvatyynyjen täyttymistä törmäystilanteessa. Ne voivat myös heikentää matkustajien tunnistusjärjestelmän tarkkuutta (mikäli se sisältyy varustukseen).
- VAROITUS:** Turvatyynyt täyttyvät erittäin nopeasti ja huomattavalla voimalla, mikä voi aiheuttaa vammoja. Niiden ehkäisemiseksi on varmistettava, että kaikki matkustajat käyttävät turvavyötä ja istuvat asianmukaisesti paikoillaan. Istuimet on asetettava niin taakse kuin mahdollista.



Turvatyynyt

- VAROITUS:** Älä käytä taaksepäin suunnattua lasten turvaistuinjärjestelmää istumapaikalla, jonka edessä on toiminnassa oleva turvatiyny. Mikäli näin toimitaan, turvatiynyn laukeaminen voi aiheuttaa loukkaantumisen tai kuoleman.
- VAROITUS:** Sivuturvatiynyjen asianmukaisen täyttymisen varmistamiseksi on huolehdittava siitä, että matkustajan vartalon ja Model X -auton korin välillä on vapaa, esteetön tila.
- VAROITUS:** Matkustajat eivät saa nojata päätänsä auton ovia vasten. Se voi johtaa loukkaantumiseen, mikäli turvaverho laukeaa.
- VAROITUS:** Älä anna matkustajien estää turvatiynyjen toimintaa asettamalla jalkoja, polvia tai muita kehonosia turvatiynyjen päälle tai lähelle.
- VAROITUS:** Älä kiinnitä tai aseta esineitä turvatiynyjen päälle tai lähelle, etuistuinten viereen, kattoverhoilun sivuosiin tai mihinkään muuhun turvatiynyn suojukseen. Se voi haitata turvatiynyjen täyttymistä. Esineet voivat aiheuttaa vakavan loukkaantumisen, mikäli auto joutuu niin voimakkaaseen törmäykseen, että turvatiynytyt laukeavat.
- VAROITUS:** Turvatiynytyt voivat olla täyttymisen jälkeen kuumia. Älä kosketa niitä, ennen kuin ne ovat jäähtyneet.



Kun ensimmäisen kerran teet kuljettajan istuimen, yoke-ohjauspyörä (tai ohjauspyörä)n asennon tai sivupeilien säätöjä, kosketusnäyttö kehottaa luomaan kuljettajaprofiilin näiden säätöasetusten tallentamiseksi. Profiiliin tallennetaan myös muita asetuksia, joilla mukautat Model X -autoasi. Katso kohdasta [Tesla-profiilien käyttö](#) ohjeet profiiliasetusten tallentamista varten pilveen, jolloin ne ovat helposti käytettävissä useista Tesla-ajoneuvoista.



Voit lisätä uuden kuljettajaprofiilin koskettamalla kosketusnäytön yläosassa olevaa kuljettajaprofiilin kuvaketta. Valitse sitten **Kuljettajaprofiiliasetukset > Lisää uusi kuljettaja**, kirjoita kuljettajan nimi ja valitse **Luo profiili**. Tallenna peilin ja ohjauspyörän asento kuljettajaprofiiliin noudattamalla näytön ohjeita. Valitse **Käytä helppoa sisäänkäyntiä** -valintaruutu, jos haluat tallentaa **Easy Entry** -asetukset (tai käyttää nykyisiä asetuksia), joissa kuljettajan istuimen ja yoke-ohjauspyörä (tai ohjauspyörä)n asento säädetään automaattisesti helpottamaan Model X -autoon tuloa ja siitä poistumista.

Jos olet muuttanut kuljettajan istuimen, yoke-ohjauspyörä (tai ohjauspyörä)n, tai sivupeilin asentoa tallennettuasi tai valittuasi kuljettajaprofiilin, kosketusnäyttö kehottaa **tallentamaan** uuden asetuksen tai **palauttamaan** aiemmin valitun asetuksen (muut asetukset tallennetaan automaattisesti). Jos haluat muuttaa asetusta, mutta et tallentaa tai palauttaa sitä, jätä kosketusnäytön kehoitus huomioimatta.

Voit poistaa kuljettajaprofiilin koskettamalla kosketusnäytön yläosassa olevaa kuljettajaprofiilin kuvaketta, valitsemalla **Kuljettajaprofiilin asetukset** ja sen jälkeen poistettavan kuljettajaprofiilin. Kun se on valittu, näytössä näkyy vaihtoehto **Poista**, joka poistaa kuljettajaprofiilin.

HUOMAUTUS: Valet Mode -tila on sisäänrakennettu kuljettajaprofiili, joka rajoittaa huippunopeutta ja estää pääsyn tiettyihin Model X -auton toimintoihin (katso [Valet Mode -tila](#)).

HUOMAUTUS: Voit keskeyttää käynnissä olevat, automaattiset kuljettajaprofiilin mukaiset säädöt valitsemalla **Pysäytä** kuljettajaprofiilin pudotusvalikossa. Automaattiset säädöt keskeytetään myös, jos istuimen, taustapeilin tai yoke-ohjauspyörä (tai ohjauspyörä)n säätöjä muutetaan manuaalisesti.

Kuljettajaprofiilin vaihtaminen toiseen



Voit säätää Model X -auton kuljettajaprofiilin mukaiseksi koskettamalla **Hallintalalitteet**-näytön yläosassa olevaa kuljettajaprofiilin kuvaketta. Valitse sitten kuljettaja ja Model X säädetään vastaamaan asetuksia, jotka on tallennettu valitulle kuljettajaprofiilille. Katso kohdasta [Tesla-profiilien käyttö](#) ohjeet profiiliasetusten tallentamista varten pilveen, jolloin ne ovat helposti käytettävissä useista Tesla-ajoneuvoista.

Tesla-profiilien käyttö

Kuljettajaprofiilin asetukset, kuten istuimen säätö, lämpötila-asetukset, navigointi viimeisimpiin ja suosikkikohteisiin, media-asetukset ja tietojen jakamisen asetukset, voidaan tallentaa Tesla-profiiliin, joka synkronoidaan kaikkiin Tesla-tiliin liitettyihin tuettuihin ajoneuvoihin. Näin profiiliasetukset ovat kätevästi käytettävissä kaikista tuetuista Tesla-ajoneuvoista.

Voit määrittää Tesla-profiilin asetukset valitsemalla **Kuljettajaprofiilin asetukset** ja sitten Tesla-tilisi nimen. Voit määrittää kokonaan uuden profiilin tai kopioida olemassa olevan kuljettajaprofiilin asetukset.

Kun haluat määrittää Tesla-profiilin lisäkuljettajille, jaa ajoneuvosi heille mobiilisovelluksesta ja siirry kohtaan **Turvallisuus > Lisää kuljettaja**. Heidän Tesla-profiilinsa näkyy kuljettajaprofiilin asetuksissa, kun he ovat hyväksyneet kutsun omalta Tesla-tililtään. Lisätietoja käyttöoikeuden antamisesta mobiilisovelluksella on kohdassa [Käyttöoikeuden myöntäminen toiselle kuljettajalle](#). Voit myös vaihtaa profiilikuvasi Tesla-mobiilisovelluksessa.



HUOMAUTUS: Jotkin ajoneuvoasetukset, kuten istuimen, peilien, ohjauspyörän ja ilmakehien asennot, synkronoituvat vain samojen ajoneuvomallien kesken. Jos istuimen tai ohjauspyörän asento ei palaudu odotetulla tavalla, valitse **Hallintalaitteet > Huolto > Istuimen ja ohjauksen kalibrointi** ajoneuvossa, jota ongelma koskee.

HUOMAUTUS: Tesla-profiileita tuetaan ajoneuvoissa, joissa on ohjelmistoversio 2022.24 tai uudempi.

Tesla-profiili poistetaan kaikista ajoneuvoista, joita ei ole liitetty Tesla-tiliisi.

Tallennetut asetukset

Tietyt asetukset, joilla kuljettaja voi mukauttaa Model X -autoa, tallennetaan automaattisesti myös kuljettajaprofiiliin. Kosketusnäytöllä kuljettajaprofiilin vieressä näkyy vihreä tarkistusmerkki, kun asetus tallennetaan. Esimerkkejä asetuksista, jotka tallennetaan automaattisesti kuljettajaprofiiliin:

- navigointi-, lämpötila-, valo- ja näyttöasetukset
- Autopilot- ja ajovalinnat.

Kuljettajaprofiilin yhdistäminen avaimen

Voit yhdistää kuljettajaprofiiliin tiettyyn avaimen (yhteen tai useampaan). Tällöin Model X voi automaattisesti valita käyttöön oikean kuljettajaprofiilin sekä avata kuljettajan oven, kun kyseinen avain havaitaan kuljettajan lähestyessä autoa. Varmista ennen kuljettajaprofiilin yhdistämistä avaimen, että käytät haluamaasi kuljettajaprofiilia. Valitse sitten **Hallintalaitteet > Lukot > Avaimet**. Voit yhdistää avaimen haluamaasi kuljettajaprofiiliin tai poistaa yhteyden koskettamalla kuljettajakuvaketta. Kuljettajaprofiilin nimi näkyy avaimen alla sen merkiksi, että avain on yhdistetty profiiliin.

HUOMAUTUS: Model X tukee enintään kymmentä kuljettajaprofiilia. Voit yhdistää useamman avaimen yhteen kuljettajaprofiiliin mutta et useampaa kuljettajaprofiilia yhteen avaimen.

Easy Entry

Voit määrittää Easy Entry asetuksen, joka muuttaa yoke-ohjauspyörä (tai ohjauspyörä) ja kuljettajan istuimen asentoa helpottamaan Model X -autoon sisääntuloa ja siitä poistumista. Kuljettaja voi käyttää Easy Entry -asetusta liittämällä sen kuljettajaprofiiliinsa. Kun Easy Entry -asetus on liitetty kuljettajaprofiiliin, yoke-ohjauspyörä (tai ohjauspyörä) ja kuljettajan istuin säädetään automaattisesti helpottamaan Model X -ajoneuvosta poistumista, kun pysäköintitila (P) on valittuna ja kuljettajan turvavyö avataan. Ajoneuvon palattaessa ja jarrupoljinta painettaessa asetukset säädetään automaattisesti viimeisen kuljettajaprofiilin mukaiseksi (tai avaimen mukaiseksi, jos se on yhdistetty kuljettajaprofiiliin).

Easy Entry -toiminnon käyttö yhdessä kuljettajaprofiilin kanssa edellyttää, että **Käytä helppoa sisäänkäyntiä** -valintaruutu on valittuna.



VAROITUS: Älä koskaan käytä Easy Entry -toimintoa kuljettajan istuimen siirtämiseen taaimpaan asentoon, jos lasten turvaistuin on asennettu kuljettajan istuimen taakse. Pienempi väli voi aiheuttaa sen, että liikuteltava istuin voi osua lapsen jalkoihin ja johtaa vammoihin tai irrottaa turvaistuimen paikaltaan.

Valet Mode -tila

Kun Model X -auton Valet mode -tila on kytketty, seuraavat rajoitukset ovat käytössä:

- Model X -ajoneuvon avaamiseen ja ajamiseen on käytettävä avainkorttia.
- Huippunopeudeksi on rajoitettu 113 km/h.
- Maksimikiikkyvyys ja -teho ovat myös rajoitettuja.
- Etutavaratila ja hansikaslokerot on lukittu.
- Kodin ja työpaikan sijainnit eivät ole käytettävissä navigointijärjestelmässä.
- Äänikomennot eivät ole käytettävissä.
- Autopilot-järjestelmän mukavuusominaisuudet eivät ole käytettävissä.
- Salli mobiilikäyttö -asetusta ei voi muuttaa.
- HomeLink (jos käytettävissä markkina-alueellasi) ei ole käytettävissä.
- Kuljettajaprofiilit eivät ole käytettävissä.



- Wi-Fi- ja Bluetooth-yhteydet eivät ole käytettävissä. Kun Model X on Valet mode -tilassa, uutta Bluetooth-laiteparia ei voida muodostaa, eikä olemassa olevaa laiteparia voida näyttää tai poistaa. Jos auton Bluetooth-laitepari tai auton tunnistama Wi-Fi-verkko on kantaman ulottuvilla, Model X muodostaa yhteyden siihen.

HUOMAUTUS: Model X ei valitse automaattisesti ajotilaa Valet Mode -tilassa.

Valet Mode -tilan kytkeminen käyttöön

Kun Model X -auton pysäköintivaihe on valittuna, kosketa **Hallintalaitteet**-näkyvän yläosassa sijaitsevaa kuljettajaprofiilin kuvaketta ja valitse sen jälkeen **Valet Mode**.

Kun Valet Mode -tila valitaan ensimmäisen kerran, kosketusnäyttö kehottaa luomaan nelinumeroisen PIN-koodin, jolla Valet Mode -tila poistetaan käytöstä.

Kun Valet Mode -tila on käytössä, mittaristossa näkyy sana **Valet**, kun kuljettajaprofiiliksi vaihtuu **Valet Mode** kosketusnäytössä.

Voit kytkeä Valet Mode -tilan käyttöön tai pois käytöstä myös mobiilisovelluksella (jos Model X -ajoneuvon pysäköintivaihe on valittuna). Mobiilisovellusta käytettäessä PIN-koodia ei tarvitse syöttää, sillä sovelluksen käyttäminen edellyttää sisäänkirjautumista Tesla-tilin kirjautumistiedoilla.

HUOMAUTUS: Jos **Aja PIN-koodilla** -asetus on käytössä (katso **Aja PIN-koodilla**), ajamiseen tarvittava PIN-tunnus on syötettävä ennen kuin voit valita tai syöttää Valet PIN -tunnuksen. Kun Model X on Valet Mode -tilassa, sitä voi ajaa ilman, että kuljettajan tarvitsee syöttää ajamiseen tarvittavaa PIN-tunnusta.

HUOMAUTUS: **Aja PIN-koodilla** -asetus ei ole käytettävissä Valet Mode -tilan ollessa käytössä.

Jos olet unohtanut valet PIN-koodisi, nollaa se Model X -auton sisäpuolelta käyttämällä Tesla-tilin kirjautumistietoja. Tällöin myös Valet mode -tila kytketään pois käytöstä. Voit nollata PIN-koodisi myös mobiilisovelluksella.

VAROITUS: Älä käytä Valet Mode -tilaa, kun perävaunu on kytkettynä autoon. Valet Mode -tilan vääntömomentin rajoitusten vuoksi Model X ei välttämättä pysty vetämään perävaunua ylämäkeen.

Valet Mode -tilan kytkeminen pois käytöstä

Kun Model X -auton pysäköintivaihe on valittuna, valitse **Valet Mode** -kuljettajaprofiilin kuvake **Hallintalaitteet**-näkyvän yläosassa ja anna 4-numeroinen PIN-koodisi.

Kun poistat Valet mode -tilan käytöstä, kaikki viimeksi käytetyn kuljettajaprofiilin ja ilmastointijärjestelmän asetukset palautetaan käyttöön, ja kaikki toiminnot ovat käytettävissä.

HUOMAUTUS: Jos Valet mode -tila poistetaan käytöstä mobiilisovelluksella, PIN-koodia ei tarvita.



Yoke-ohjauspyörä (tai Ohjauspyörä)

Yoke-ohjauspyörä (tai Ohjauspyörä)n asennon säätäminen

Ostetuista varusteista riippuen autossa on joko yoke-ohjauspyörä tai ohjauspyörä: malli voi olla erilainen, mutta toiminto on sama.

yoke-ohjauspyörä (tai ohjauspyörä) on mahdollista säätää eri asentoihin valitsemalla **Hallintalaitteet** ja valitsemalla **Ohjaus**-kuvake.

Siirrä yoke-ohjauspyörä (tai ohjauspyörä)n vasemmanpuoleisella vierityspainikkeella yoke-ohjauspyörä (tai ohjauspyörä) haluamaasi asentoon:

- Voit säätää korkeutta ja kallistuskulmaa kiertämällä vasenta vierityspainiketta ylös- tai alaspäin, ja yoke-ohjauspyörä (tai ohjauspyörä) liikkuu vastaavasti.
- Kun painat vasenta vierityspainiketta vasemmalle tai oikealle, yoke-ohjauspyörä (tai ohjauspyörä) siirtyy lähemmäs sinua tai kauemmas sinusta.



VAROITUS: Älä tee ajon aikana muutoksia asentoon, jossa yoke-ohjauspyörä (tai ohjauspyörä) on.

Ohjaustehon säätö

Ohjausjärjestelmän tuntumaa ja herkkyyttä voi säätää omien mieltymystensä mukaan:

1. Valitse kosketusnäytöstä **Hallintalaitteet > Polkimet ja ohjaus > Ohjaustila**.
2. Valitse ohjausvaihtoehto:
 - **Mukavuus** - vähentää tarvittavaa voimaa, jolla yoke-ohjauspyörä (tai ohjauspyörä) kääntyy. Kaupunkiajossa Model X tuntuu helpommalta ajaa ja pysäköidä.

- **Normaali** - Teslan valinta parhaaseen käsittelyyn ja herkkyyteen useimmissa olosuhteissa.
- **Sport** - lisää tarvittavaa voimaa, jolla yoke-ohjauspyörä (tai ohjauspyörä) kääntyy. Model X tuntuu tällöin herkemmltä ohjata suurilla nopeuksilla.

Yleiskuvaus painikkeista

Model X -autolla voi ajaa käyttämättä ajovipua. Kaikki ajon aikana tarvittavat toiminnot ovat käytettävissä yoke-ohjauspyörä (tai ohjauspyörä)ssä.

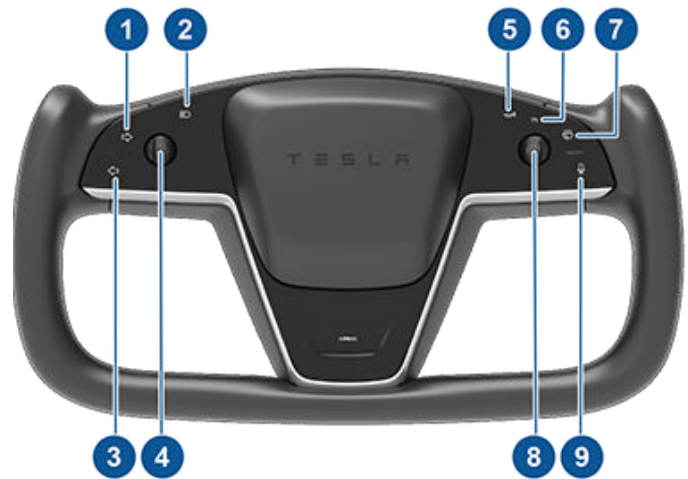

1. Suuntavilkku oikealle (katso [Suuntavilkut](#)).
2. Kaukovalot* (katso [Ajovalojen kaukovalot](#)).
3. Suuntavilkku vasemmalle (katso [Suuntavilkut](#)).
4. Vasen vierityspainike (katso [Vasen vierityspainike](#)).
5. Äänimerkki (katso [Äänimerkki](#)).
6. Tunniste, joka valaistuna ilmaisee, että oikeanpuoleista vierityspainiketta voidaan käyttää vakionopeudensäätimen kanssa.
7. Pyyhkijät* (katso [Lasinpyyhkimet ja -pesimet](#)).
8. Oikea vierityspainike (katso [Oikea vierityspainike](#)).
9. Äänikomennot (katso [Puheohjaus](#)).

* *Kaukovaloihin ja pyyhkimiin liittyvien painikkeiden toiminta vaihtelee sen mukaan, painetaanko niitä kerran vai painetaanko ne pohjaan. Katso tarkemmat ohjeet tämän omistajan käsikirjan vastaavista osioista.*



HUOMAUTUS: Jos sekä vasenta että oikeaa vierityspainiketta pidetään samanaikaisesti painettuina Model X -auton ollessa pysäköitynä, kosketusnäyttö käynnistyy uudelleen (katso [Kosketusnäytön uudelleenkäynnistäminen](#)).

Vasen vierityspainike

Säädä peilien ja yoke-ohjauspyörä (tai ohjauspyörä)n asentoa yoke-ohjauspyörä (tai ohjauspyörä)n vasemmalla puolella olevalla vierityspainikkeella. Painikkeella voi ohjata myös pyyhkimiä ja mediasoitinta.



- Kun käytät mediasoitinta, siirry edelliseen kappaleeseen tai asemaan painamalla painiketta vasemmalle, tai siirry seuraavaan kappaleeseen tai asemaan painamalla painiketta oikealle.
- Suurena/pienennä äänentoistojärjestelmän äänenvoimakkuutta vierittämällä painiketta ylös-/alaspäin.

HUOMAUTUS: Vierityspainikkeella säädetään mediatoiston ja puhelujen äänenvoimakkuutta riippuen siitä, kumpi toiminnoista on käytössä. Kosketusnäytössä näkyy äänenvoimakkuuden taso ja se, säädätkö parhaillaan mediasoitimen vai puhelimen äänenvoimakkuutta.

- Vierityspainiketta painamalla voit mykistää mediatiedostojen toiston tai käyttää äänitiedostojen tauko- ja toistotoimintoja.
- Kun säädät peilejä, paina painiketta vasemmalle/oikealle, jotta saat liikuteltua valitsemaasi peiliä sisään-/ulospäin. Paina painiketta ylös/alas, jotta saat liikuteltua peiliä ylös-/alaspäin (katso [Peilit](#)).

- Kun säädät yoke-ohjauspyörä (tai ohjauspyörä)n asentoa, vieritä painiketta ylös-/alaspäin kallistuksen/kulman säätämiseksi. Paina painiketta vasemmalle tai oikealle, jotta yoke-ohjauspyörä (tai ohjauspyörä) siirtyy lähemmäs tai kauemmas (katso [Yoke-ohjauspyörä \(tai Ohjauspyörä\)n asennon säätäminen](#)).

- Kun mittaristossa näkyy valikko, josta voit valita vaihtoehtoja (esimerkiksi pyyhkimien vaihtoehtoja), valitse vaihtoehto (ylös, alas, vasemmalle tai oikealle) vierityspainikkeella.

Oikea vierityspainike

yoke-ohjauspyörä (tai ohjauspyörä)n oikealla puolella olevaa vierityspainiketta käytetään Autopilot-toimintojen, kuten Autosteer-automaattiohjauksen ja liikennettä havainnoivan vakionopeudensäätimen, hallintaan:



- Kytke automaattiohjaus tai liikennettä havainnoiva vakionopeudensäädin ajon aikana käyttöön painamalla ja vapauttamalla painike (katso [Automaattiohjaus](#)). Jos **Automaattiohjauksen aktivointi** -toiminnon asetuksena on **Kaksolsnapsauta** (valitse **Hallintalaitteet > Automaattiohjauksen aktivointi > Automaattiohjauksen aktivointi**), yksittäinen painallus kytkee vain liikennettä havainnoivan vakionopeudensäätimen (katso [Liikennettä havainnoiva Traffic-Aware Cruise Control -vakionopeudensäädin](#)) ja automaattiohjauksen kytkemistä varten painiketta on painettava kahdesti. Kun toiminto on kytketty käyttöön, painikkeen painaminen uudelleen peruuttaa automaattiohjauksen ja/tai liikennettä havainnoivan vakionopeudensäätimen.



Yoke-ohjauspyörä (tai Ohjauspyörä)

- Kun liikennettä havainnoiva vakionopeudensäädin on käytössä, vierityspainikkeen vierittäminen ylös-/alaspäin suurentaa/pienentää asetettua ajonopeutta.

HUOMAUTUS: Oikean vierityspainikkeen painaminen vasemmalle tai oikealle ei aktivoi mitään toimenpidettä.

Lämmitetty Yoke-ohjauspyörä (tai Ohjauspyörä)

yoke-ohjauspyörä (tai ohjauspyörä) on mahdollista lämmittää seuraavasti: Kosketa kosketusnäytön lämpötilakuvaketta, jolloin saat näkyviin ilmastointijärjestelmän säätimet (katso [Ilmastointijärjestelmän säätimien yleiskuva](#)). Kosketa sitten yoke-ohjauspyörä (tai ohjauspyörä)-kuvaketta. Kun tämä toiminto on käytössä, yoke-ohjauspyörä (tai ohjauspyörä) pysyy miellyttävän lämpimänä säteilylämmittimen ansiosta.

Äänimerkki

Käytä äänitorvea pitämällä yoke-ohjauspyörä (tai ohjauspyörä)n oikealla puolella olevaa äänimerkkipainiketta painettuna.



Ulkopeilien säätäminen

Voit säätää ulkopeilejä valitsemalla **Hallintalaitteet > Peilit**. Valitse yoke-ohjauspyörä (tai ohjauspyörä)n vasemmalla vierityspainikkeella **Vasen** tai **Oikea** sen mukaan, kumpaa peiliä haluat säätää. Käytä sitten vasemmanpuoleista vierityspainiketta valitun peilin säätämiseen haluamaasi asentoon:

- Voit siirtää peiliä ylös- tai alaspäin kiertämällä vasemmanpuoleista vierityspainiketta ylös- tai alaspäin.
- Voit siirtää peilin sisään- tai ulospäin painamalla vasemmanpuoleista vierityspainiketta vasemmalle tai oikealle.



Pellien automaattinen kallistus kallistaa peilejä automaattisesti alaspäin, kun ajoneuvolla peruutetaan. Ota ominaisuus käyttöön tai poista se käytöstä valitsemalla **Hallintalaitteet > Peilit > Pellien automaattinen kallistus**. Voit säätää automaattisen kallistuksen asentoa muuttamalla peilin asentoa Model X -ajoneuvon ollessa peruutusvaihteella. Peilit palautuvat takaisin tavalliseen (ylä)asentoonsa, kun vaihteeksi valitaan jokin muu kuin peruutusvaihde. Kun olet säätänyt peilien asennon peruutuksen aikana, ne kääntyvät valittuun ala-asentoon automaattisesti aina, kun vaihdat peruutusvaihteelle.

Kun tietyt ympäristöolosuhteet täyttyvät, taustapeili ja sivupeilit himmenevät automaattisesti (esimerkiksi ajettaessa hämärässä tai yöllä häikäisyn vähentämistä varten). Voit ottaa tämän ominaisuuden käyttöön tai poistaa sen käytöstä valinnalla **Hallintalaitteet > Peilit > Pellien automaattinen himmennys**.

HUOMAUTUS: Molemmissa sivupeileissä on huurteenpoistotoiminto, joka kytkeytyy käyttöön ja pois käytöstä takaikkunan lämmittimen mukana.

Peilien taittaminen

Voit taittaa ja avata sivupeilit manuaalisesti (esimerkiksi pysäköidessä kapeaan autotalliin tai ahtaaseen tilaan) valitsemalla **Hallintalaitteet > Taita/avaa peilit**.

Kun taitat peilit manuaalisesti, ne pysyvät taitettuina, kunnes saavutat ajonopeuden 50 km/h (tai kunnes avaat ne manuaalisesti valitsemalla **Hallintalaitteet > Avaa peilit**).

HUOMAUTUS: Peilejä ei voi taittaa, kun ajonopeutesi on yli 50 km/h.

Voit asettaa peilit taittumaan automaattisesti aina kun poistut Model X -autosta ja lukitset sen valitsemalla **Hallintalaitteet > Peilit > Pellien automaattinen taitto**. Peilit avautuvat automaattisesti, kun avaat Model X -auton lukituksen.

Voit myös asettaa peilit taittumaan automaattisesti, kun saavut tiettyyn sijaintiin. Näin sinun ei tarvitse aina taittaa peilejä manuaalisesti, kun saavut usein vierailemaasi paikkaan. Voit ottaa tämän toiminnon käyttöön pysähtymällä tallennettavaan sijaintiin (tai ajamalla hitaammin kuin 5 km/h) ja taittamalla peilit. **Tallenna sijainti** tulee hetkeksi näkyviin kohdan **Taita peilit** alle. Kosketa valintaa uudelleen, jos et halua peilien taittuvan automaattisesti tässä sijainnissa.

HUOMAUTUS: Kun poistut tallennetusta sijainnista, peilit pysyvät taitettuina, kunnes saavutat ajonopeuden 50 km/h tai valitset **Hallintalaitteet > Avaa peilit**.

VAROITUS: Peilit eivät välttämättä taitu automaattisesti, jos palaat tallennettuun sijaintiin ja ajonopeutesi on yli 3 mph / 5 km/h.

HUOMAUTUS: Voit ohittaa peilien automaattisen taiton tai avautumisen milloin tahansa (esimerkiksi silloin, kun Model X on virraton). Avaa peili työntämällä sitä pois päin itsestäsi tai taita se vetämällä sitä itseäsi kohti.

HUOMAUTUS: Jos on todennäköistä, että Model X -autoon muodostuu jäätä, poista **Pellien automaattinen taitto** käytöstä. Muodostunut jää voi estää sivupeilejä taittumasta tai avautumasta. Katso kohdasta **Vinkkejä talviajoon**, miten voit varmistaa, että peilit toimivat asianmukaisesti kylmällä säällä.



Voit integroida sivupeilien automaattisen taiton HomeLink-järjestelmään (katso [Älykäs autotalliyhteys](#)). Ota toiminto käyttöön kosketusnäytön kohdassa **HomeLink > Taita peilit automaattisesti lähietäisyydellä**.

Taustapeili

Säädä taustapeiliä manuaalisesti. Kun ajotilaksi on valittu eteenpäinajo tai vapaa-asento, taustapeili himmenee automaattisesti hämärässä vuorokauden ajan mukaan (esimerkiksi ajettaessa yöllä).

Ehostuspeilit

Katso kohdasta [Häikäisysuojat ohjeet](#) ehostuspeilien avaamiseen ja valaisemiseen.



Käynnistäminen

Kun avaat oven noustaksesi Model X -autoon, mittaristo ja kosketusnäyttö käynnistyvät ja voit käyttää kaikkia ohjaimia. Valitse Model X -auton ajotila painamalla jarrupoljinta ja pyyhkäisemällä kosketusnäytön ajotilapalkkia ylöspäin eteenpäinajoa varten tai alaspäin peruutusta varten (katso [Vaihtaminen](#)).

Jos **Autom. vaihto pois P-asennosta** on käytössä, Model X valitsee automaattisesti eteenpäinajon tai peruutuksen eri anturien tietojen perusteella. Kun painat jarrupoljinta, ajoneuvo siirtyy mittaristossa näkyvään valittuun ajotilaan (jos kuljettajan ovi on suljettu ja turvavyö kiinnitetty). Paina sitten kaasupoljinta, jolloin auto alkaa liikkua valitun vaihteen mukaiseen suuntaan (katso [Autom. vaihto pois P-asennosta](#)).

HUOMAUTUS: Ota **Autom. vaihto pois P-asennosta** -toiminto käyttöön tai poista se käytöstä valitsemalla kosketusnäytöstä **Hallintalaitteet > Polkimet ja ohjaus > Autom. vaihto pois P-asennosta**.

Kun **Autom. vaihto pois P-asennosta** on käytössä, tarkista ennen liikkeellelähtöä mittaristosta, että Model X on valinnut haluamasi ajotilan (eteenpäinajo tai peruutus). Jos valinta ei ole oikea tai **Autom. vaihto pois P-asennosta** ei ole käytössä, valitse ajotila pyyhkäisemällä kosketusnäytön ajotilapalkkia ylöspäin (eteenpäinajo) tai alaspäin (peruutus). Katso [Vaihtaminen](#).

HUOMAUTUS: Jos **Aja PIN-koodilla** on käytössä (katso [Aja PIN-koodilla](#)), sinun on lisäksi syötettävä oikea PIN-koodi kosketusnäytöllä, ennen kuin voit ajaa Model X -autolla.

HUOMAUTUS: Jos passiivinen sisäänkäyntitoiminto on poissa käytöstä etkä paina jarrupoljinta Model X -auton käynnistämiseksi noin viiden minuutin kuluessa, mittaristossa näkyy viesti ja sinun on ensin lukittava Model X avaimella ja sitten avattava lukitus uudelleen, ennen kuin voit ajaa autoa.

Kaikki Model X -auton ajamiseen tarvittava tieto näkyy mittariston.

Ajo estetty - Edellyttää todentamista

Jos Model X ei tunnista avainta, kun painat jarrua (avainlähetintä tai puhelinavainta ei tunnisteta tai kaksi minuuttia on kulunut siitä, kun käytit avainkorttia), kosketusnäytössä näkyy viesti, joka kertoo, että ajaminen edellyttää todentamista.

Jos näet tämän viestin, aseta avainkortti jompaankumpaan lataustelineeseen, jossa RFID-lähetin voi lukea sen. Kahden minuutin todennusjakso käynnistyy uudelleen, ja voit käynnistää Model X -auton jarrupoljinta painamalla.

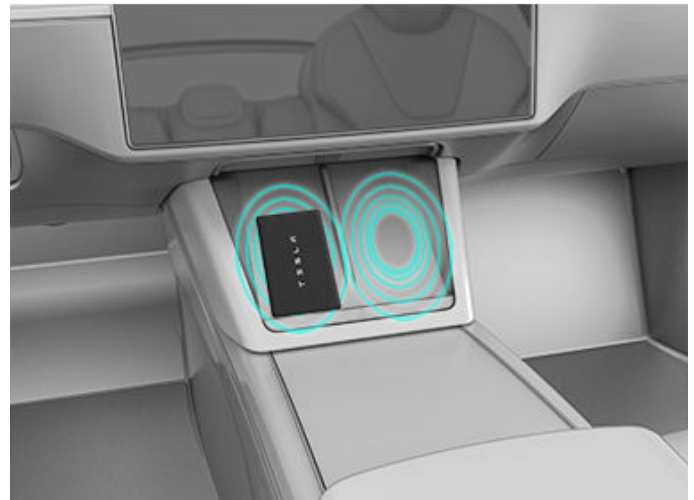

Sille, että Model X ei havaitse puhelinavainta tai avainlähetintä voi olla useita syitä (esimerkiksi alhainen akun varaus tai tyhjä akku, minkä vuoksi Bluetooth-yhteys ei toimi).

Pidä puhelinavain, avainlähetin tai avainkortti aina mukanas. Ajamisen jälkeen tarvitset sitä Model X -auton uudelleenkäynnistämiseen. Kun poistut Model X -autosta, ota avain mukaasi Model X -auton lukitsemiseksi joko manuaalisesti tai automaattisesti.

Sammuttaminen

Kun lopetat ajamisen, poistu vain autosta. Kun poistut Model X -autosta puhelinavain ja avainlähetin mukanas, auton virta katkaistaan automaattisesti ja samalla sammutetaan myös mittaristo ja kosketusnäyttö.

Model X sammuu myös automaattisesti oltuaan pysäköitynä 30 minuutin ajan. Tämä tapahtuu myös istuessasi kuljettajan istuimella.



Model X -auton ollessa pysäytettynä voit katkaista sen virran istuessasi yhä kuljettajan istuimella, vaikka tämä ei olekaan yleensä tarpeen. Valitse **Hallintalaitteet > Turvallisuus > Virran katkaiseminen**. Model X käynnistyy uudelleen automaattisesti jarrupoljinta painamalla tai kosketusnäyttöä koskettamalla.

HUOMAUTUS: Model X vaihtaa automaattisesti pysäköintivaiheelle, kun se havaitsee kuljettajan poistuvan autosta (esimerkiksi kun kuljettajan turvavyö ei ole kiinnitettynä ja auto on lähes paikallaan). Jos vaihdat vapaalle vaihteelle, Model X valitsee pysäköintivaihteen, kun avaat oven poistuaksesi. Model X -auton pitäminen vapaavaihteella, katso [Kuljetusohjeita](#).

Auton uudelleenkäynnistys

Käynnistä Model X uudelleen, jos se toimii epätavallisesti tai näyttää luokittelemattoman hälytyksen.

HUOMAUTUS: Jos kosketusnäyttö ei vastaa komentoihin tai toimii epätavallisesti, käynnistä se uudelleen ennen ajoneuvon virran katkaisemista ja uudelleen kytkemistä (katso [Kosketusnäytön uudelleenkäynnistäminen](#)).

1. Valitse pysäköintivaihe.
2. Valitse kosketusnäytössä **Hallintalaitteet > Turvallisuus > Virran katkaiseminen**.
3. Odota vähintään kaksi minuuttia tekemättä mitään autolle. Älä esimerkiksi avaa ovia, kosketa jarrupoljinta tai kosketusnäyttöä.
4. Käynnistä auto kahden minuutin kuluttua painamalla jarrupoljinta tai avaamalla ovi.



Autom. vaihto pois P-asennosta

HUOMAUTUS: Autom. vaihto pois P-asennosta on BETA-vaiheessa oleva toiminto ja oletusarvoisesti poissa käytöstä.

Kun **Autom. vaihto pois P-asennosta** -toiminto on käytössä, Model X valitsee eteenpäinajon tai peruuttamisen automaattisesti eri antureiden tuottaman tiedon perusteella, kun olet valmis ajamaan. Valittu ajotila näkyy mittaristossa, kun kuljettajan ovi on suljettuna ja turvavyö kiinnitettynä.

Voit ohittaa valitun ajotilan painamalla jarrupoljinta ja valitsemalla kosketusnäytön ajotilapalkista haluamasi ajotilan (eteenpäin, taaksepäin, pysäköi; katso [Vaihtaminen käyttämällä kosketusnäyttöä](#)).

Vahvista ajotilan valinta ja noudata mittaristossa annettuja ohjeita ennen kaasupolkimen painamista.

VAROITUS: Ota ajoneuvosi ja sen ympäristö huomioon, kuten aina ennen ajamaan lähtemistä. Älä luota siihen, että Model X osaa automaattisesti valita oikean ajotilan, vaan varmista se ennen ajamaan lähtemistä.

Jos **Autom. vaihto pois P-asennosta** -toimintoa ei voi käyttää, mittaristossa näkyy viesti.

Model X valitsee ajotilan automaattisesti, kun:

- **Autom. vaihto pois P-asennosta** on otettu käyttöön (valitse kosketusnäytöstä **Hallintalaitteet > Polkimet ja ohjaus > Autom. vaihto pois P-asennosta**).
- Model X on pysäköintivaihteella.
- Kuljettajan turvavyö on kiinnitetty.
- Jarrupoljin on painettuna.
- Kaikki ovet ja luukut ovat kiinni.
- Keskikonsolin ajotilanvalitsin ei ole käytössä (katso [Vaihtaminen käyttämällä keskikonsolia](#)).

HUOMAUTUS: Model X ei valitse ajotilaa automaattisesti Valet Mode -tilassa.

Autom. vaihto pois P-asennosta on oletusarvoisesti poissa käytöstä. Kun toiminto on poissa käytöstä, vaihda ajotilaa manuaalisesti kosketusnäytöstä tai keskikonsolin valitsimella. Ota **Autom. vaihto pois P-asennosta** -toiminto

käyttöön valitsemalla kosketusnäytöstä **Hallintalaitteet > Polkimet ja ohjaus > Autom. vaihto pois P-asennosta**.

Vaihtaminen käyttämällä kosketusnäyttöä

Kun ajoneuvo on pysäköitynä ja jarrupoljinta painetaan, kosketusnäytön toisessa reunassa näkyy ajotilapalkki. Käytä ajotilapalkkia Model X -auton ajotilan vaihtamiseen: pyyhkäise ylöspäin eteenpäinajolle, pyyhkäise alaspäin peruutukselle tai pysäköi koskettamalla P-kirjainta. Ajotilapalkki on aina käytettävissä kosketusnäytössä, kun valitset **Hallintalaitteet**.



HUOMAUTUS: Vaihtaminen eteenpäinajosta peruuttamiseen tai päinvastoin edellyttää, että ajonopeus on alle 8 km/h.

HUOMAUTUS: Pysäköi-painike näkyy aina kosketusnäytön ajotilapalkissa. Kun ajonopeus on alle 8 km/h, voit vaihtaa pysäköintivaihteelle helposti painamalla ajotilapalkin **Park**-painiketta. Jos meneillään on hätätilanne ja ajonopeus on yli 8 km/h, voit vaihtaa pysäköintivaihteelle painamalla ajotilapalkin **Park**-painiketta pitkään.



Vaihtaminen

Vaihda vapaa-asentoon valitsemalla **Hallintalaitteet**, jolloin ajotilapalkki tulee näkyviin, ja paina **Vapaa**-painiketta, kunnes vapaa vaihde kytkeytyy käyttöön.

HUOMAUTUS: Kosketusnäyttö on ensisijainen tapa vaihtaa ajotilaa. Jos kuitenkin jossain epätavallisessa tilanteessa kosketusnäyttö ei ole käytettävissä etkä voi käyttää sitä, keskikonsolin ajotilanvalitsin aktivoituu automaattisesti ja sitä on käytettävä vaihtamiseen (katso [Vaihtaminen käyttämällä keskikonsolia](#)).

Jos yrität valita ajotilan, jota ei ole mahdollista valita senhetkisen ajonopeuden vuoksi, mittaristo näyttää varoituksen, auton sisällä kuuluu merkkiäänä ja ajotilaa ei vaihdeta.

Vaihtaminen käyttämällä keskikonsolia

Kosketusnäytön lisäksi voit valita ajotilan manuaalisesti keskikonsolin P-, R-, N- tai D-painikkeella. Useimmissa tilanteissa nämä painikkeet eivät ole käytettävissä, ennen kuin aktivoit ne painamalla yhtä painikkeista. Aktivoimisen jälkeen painikkeiden merkkivalot syttyvät, ja kun valitset P-, R-, N- tai D-ajotilan, sen merkkivalo palaa oranssina.

Tilanteissa, joissa kosketusnäyttö ei ole käytettävissä (kuten silloin, kun siinä on jokin tekninen vika) tai Model X on Valet Mode- tai Kuljetustilassa, keskikonsolin ajotilanvalitsin aktivoituu automaattisesti ilman, että sitä tarvitse koskettaa.

HUOMAUTUS: Voit aktivoida keskikonsolin ajotilanvalitsimen myös painamalla samanaikaisesti ja *lyhyesti* yoke-ohjauspyörä (tai ohjauspyörä)n molempia vierityspainikkeita. Jos kuitenkin painat molempia painikkeita *pitkään*, ajotilanvalitsin aktivoituu ja kosketusnäyttö käynnistyy uudelleen (katso [Kosketusnäytön uudelleenkäynnistäminen](#)).

HUOMAUTUS: Etutavaratilan, takatavaratilan ja ovien on oltava suljettuna, jotta keskikonsolin ajotilanvalitsinta voi käyttää.



1. Pysäköi - P
2. Taaksepäin - R
3. Vapaa - N
4. Eteenpäin - D

HUOMAUTUS: Kun kosketusnäyttö on käytettävissä ajotilan valintaan ja olet aktivoinut manuaalisesti keskikonsolin ajotilanvalitsimen, keskikonsolin valitsin poistuu automaattisesti käytöstä, jos et käytä sitä 10 sekunnin kuluessa.

Pysäköi - P

Model X valitsee automaattisesti pysäköintivaihteen, kun kytket latauskaapelia tai jos kaksi seuraavaa ehtoa täyttyy samanaikaisesti alle 2 km/h:n nopeudella ajettaessa:

- kuljettajan turvavyö ei ole kiinnitettynä
- kuljettajan istuintururi ei havaitse kuljettajaa
- kuljettajan ovi on auki.

Voit vaihtaa manuaalisesti pysäköintitilaan painamalla jarrupoljinta ja koskettamalla kosketusnäytön ajotilapalkin **Pysäköi**-painiketta. Jos kosketusnäyttö ei ole käytettävissä, paina keskikonsolissa sijaitsevan ajotilanvalitsimen P-painiketta.

Jos seisontajarru on kytkettävä hätätilanteessa, esimerkiksi kun ajonopeus on yli 8 km/h ja sinun on pysähdyttävä välittömästi, paina ajotilapalkin **Park**-painiketta pitkään.

HUOMAUTUS: Sinun on aina painettava jarrupoljinta, jotta saat vaihdettua vaihteen *pois* pysäköintivaihteelta.



VAROITUS: Model X ei vaihda pois pysäköintivaihteelta, jos latauskaapeli on kytketty, tai jos latausportti ei pysty määrittämään, onko latauskaapelia kytketty vai ei. Jos Model X ei vaihda pois pysäköintivaihteelta, katso toimintaohjeet mittariston tai kosketusnäytön ohjeista.

VAROITUS: Kuljettaja vastaa aina siitä, että auto on asetettu pysäköintivaihteelle ennen autosta poistumista. Älä koskaan luota pelkästään Model X -auton kykyyn vaihtaa automaattisesti pysäköintivaihteelle. Toiminto ei välttämättä toimi kaikissa tilanteissa.

Eteenpäin - D

Voit vaihtaa manuaalisesti eteenpäinajotilaan pyyhkäisemällä kosketusnäytön ajotilapalkkia ylöspäin. Jos kosketusnäyttö ei ole käytettävissä, paina keskikonsolissa sijaitsevan ajotilanvalitsimen D-painiketta. Voit valita Drive-ajovaihteen, kun Model X on pysäytetty tai peruutusvaihte on valittuna ja auton nopeus on alle 8 km/h.

Taaksepäin - R

Voit vaihtaa manuaalisesti peruutustilaan pyyhkäisemällä kosketusnäytön ajotilapalkkia alaspäin. Jos kosketusnäyttö ei ole käytettävissä, paina keskikonsolissa sijaitsevan ajotilanvalitsimen R-painiketta. Voit valita peruutusvaihteen, kun Model X on pysäytetty tai sen nopeus on alle 8 km/h ajovaihteen ollessa valittuna. Voit sulkea Pysäköintiavustin-näkymän itse kosketusnäytöltä koskettamalla yläkulman X-painiketta.

Vapaa - N

Neutral-vapaa-asennossa Model X kulkee vapaasti, kun jarrupoljinta ei paineta. Voit vaihtaa vapaalle vaihteelle jollakin seuraavista tavoista:

- Avaa **Hallintalaitteet** ja paina sitten ajotilapalkin **Vapaa**-kuvaketta, kunnes Model X vaihtaa vapaalle vaihteelle.
- Valitse keskikonsolin ajotilanvalitsimen **Vapaa**-painike.

HUOMAUTUS: Kun Model X -auton ajonopeus on yli 8 km/h ja pyyhkäiset kosketusnäytön ajotilapalkkia ylös- tai alaspäin, **Vapaa**-kuvake tulee näkyviin ajotilapalkin alaosaan, josta voit valita sillä vapaa-asennon.

HUOMAUTUS: Sinun on painettava jarrupoljinta, jotta saat vaihdettua vaihteen pois vapaalta, kun Model X -auto liikkuu hitaammin kuin noin 8 km/h.

Model X vaihtaa automaattisesti pois pysäköintivaihteelta, kun kuljettajan ovi avataan poistumista varten. Jos haluat vaihteen pysyvän vapaa-asennossa, kun poistut Model X -autosta, sinun on kytkettävä Kuljetustila (kuvattu seuraavaksi).

Auton vaihteiston pitäminen vapaa-asennossa (Transport-kuljetustila)

Model X valitsee pysäköintivaihteen automaattisesti aina, kun lopetat ajamisen ja poistut Model X -autosta. Model X -auton vaihteisto voidaan myös jättää vapaa-asentoon, kun poistut autosta. Tällöin auto rullaa vapaasti (tämä voi olla tarpeen esimerkiksi silloin, kun auto vedetään hinausauton kyytiin). Kytke tällöin Kuljetustila seuraavasti:

1. Valitse pysäköintivaihte.
2. Paina jarrupoljinta.
3. Valitse **Hallintalaitteet** > **Huolto** > **Hinaus**. Kosketusnäytössä näkyy viesti, jossa muistutetaan Model X -auton oikeasta kuljetustavasta.
4. Pidä **Kuljetustila** -painiketta painettuna, kunnes se muuttuu siniseksi. Model X voi nyt rullata vapaasti ja sitä voidaan siirtää hitaasti (ei kävelynopeutta nopeammin) lyhyitä matkoja tai nostaa (esimerkiksi hinausauton lavalle).

Lisätietoja Transport-kuljetustilasta on kohdassa [Kuljetustilan kytkeminen käyttöön](#).

HUOMAUTUS: Kuljetustilassa Model X -autoa ei voi vaihtaa ajotilaan. Peru ensin Kuljetustila valitsemalla **Kuljetustila** uudelleen. Auto poistuu Kuljetustilasta myös silloin, jos vaihdat kosketusnäytön tai keskikonsolin ajotilanvalitsimen avulla manuaalisesti P-tilaan tai jos kytket seisontajarrun valitsemalla **Hallintalaitteet** > **Turvallisuus** > **Seisontajarru**.

Valojen käyttäminen

Voit ohjata valojen toimintaa valitsemalla **Hallintalaitteet > Valot**.

HUOMAUTUS: Voit käyttää ajaessasi myös supistettua valoalukkoa koskettamalla yoke-ohjauspyörä (tai ohjauspyörä)n kaukovalojen painiketta. Kosketusnäytöllä näytetään valoalukko, jonka kautta voit käyttää nopeasti ajovalojen säätimiä.

Kosketusnäytöllä ohjattavien valojen lisäksi Model X -autossa on mukavuusvaloja, jotka syttyvät ja sammuvat automaattisesti matkustajien toiminnan mukaisesti. Autossa on esimerkiksi sisävalot, kylkivalot, takavalot ja ovivalot, jotka syttyvät, kun avaat Model X -auton lukituksen, avaat oven tai kun valitset pysäköintivaihteen. Ne sammuvat minuutin tai parin kuluttua, kun vaihdat ajotilaa tai lukitset Model X -auton.

Ulkovalot

Auton ulkopuolella olevien valojen (ajovalot, takavalot, kylkivalot, pysäköintivalot ja rekisterikilven valot) asetus on aina **Auto**, kun Model X käynnistetään. **Auto**-asetuksen ollessa valittuna auton ulkopuolella olevat valot sytytetään automaattisesti, kun ajat autolla hämärässä. Jos valitset jonkin muun asetuksen, asetukseksi palautetaan aina **Auto**, kun lähdet ajamaan autolla seuraavan kerran.

Voit muuttaa auton ulkopuolisien valojen asetuksia valitsemalla jonkin seuraavista vaihtoehtoista:

- **Pois:** Auton ulkopuolella olevat valot sammuvat, kunnes kytket ne takaisin päälle manuaalisesti tai lähdet ajamaan seuraavan kerran. Jos päiväajovalojen käyttö on pakollista alueellasi, tähän tarkoitettujen ulkopuolella olevat valot ovat aina päällä eteenpäinajon ollessa valittuna.
- **Pysäköinti:** Vain kylkivalot, pysäköintivalot, takavalot ja rekisterikilven valot sytytetään.

HUOMAUTUS: Jos päiväajovalojen käyttö on pakollista alueellasi, tähän tarkoitettujen ulkopuolella olevat valot ovat aina päällä eteenpäinajon tai peruutuksen ajotilan ollessa valittuna.

- **Päällä:** Auton ulkopuolella olevat valot sytytetään.

VAROITUS: Varmista, että ajovalot ja takavalot sytytetään huonon näkyvyyden aikana, kuten pimeissä, sumuisissa ja lumisissa olosuhteissa tai esimerkiksi tien ollessa märkä. Takavalot ovat sammutettuina, kun päiväajovalot ovat käytössä. Tämän laiminlyönti voi johtaa vaurioihin tai vakavaan loukkaantumiseen.

HUOMAUTUS: Paikallisten liikennesääntöjen noudattamiseksi ajovaloja on säädettävä, kun vaihdetaan vasemmanpuoleisesta liikenteestä oikeanpuoleiseen liikenteeseen tai toisinpäin. Jos suunnitelmissasi on ajaa alueelle, jossa ajaminen edellyttää ajovalojen säätämistä, varaa huoltokäynti mobiilisovelluksessa.

Sumuvalot

Voit sytyttää tai sammuttaa sumuvalot (jos ne sisältyvät varustukseen) koskettamalla tätä painiketta. Sumuvalot kytkeytyvät vain, jos ajovalot on kytketty päälle. Sumuvalot sammuvat, jos ajovalot sammutetaan.



Takasumuvalojen (jos varusteena) ilmainen näky mittaristossa, kun takasumuvalot on kytketty päälle.



Etusumuvalojen ilmainen näky mittaristossa, kun lisävarusteena saatavat etusumuvalot on kytketty päälle.

HUOMAUTUS: Asiakkaan markkina-alueesta ja auton ostohetkellä valituista varusteluvaihtoehdosta riippuen autossasi ei välttämättä ole etu- tai takasumuvaloja.

Kattovalot

Kytke ohjaamon kattovalot (kartanlukuvalot) päälle tai pois päältä. Jos asetuksena on **Auto**, kaikki ohjaamon kattovalot syttyvät, kun avaat Model X -auton lukituksen, avaat oven poistuaksesi autosta tai valitset pysäköintivaihteen.

HUOMAUTUS: Lisäksi voit sytyttää tai sammuttaa yksittäisen kattovalon käsin painamalla sen kupua. Jos sytytät kattovalon, se sammuu, kun Model X -auton virta katkaistaan. Jos Model X -auton virta on katkaistuna, kun sytytät valon manuaalisesti, valo sammuu tunnin kuluttua.

Sisävalot

Kun toiminto on käytössä, sisätilan tunnelmavalot syttyvät aina, kun ajovalot ovat kytkettyinä.

Ajovalot polstumisen jälkeen

Jos **Ajovalot polstumisen jälkeen** -toiminto on käytössä, ulkovalot pysyvät päällä yhden minuutin sen jälkeen, kun olet päättänyt ajon ja pysäköinyt Model X -auton hämärässä. Katso [Ajovalot polstumisen jälkeen](#).

Ajovalojen kaukovalot

Voit ohjata ajovaloja yoke-ohjauspyörä (tai ohjauspyörä)n vasemmalla puolella olevalla kaukovalojen painikkeella:

- Väläytä kaukovaloja painamalla painiketta nopeasti.
- Kytke kaukovalot painamalla painiketta pitkään - mittaristossa näkyy lyhyt aikalaskuri, jonka keston ajan sinun on painettava painiketta, jotta valot kytkeytyvät. Kun ajovalot on kytketty, voit sammuttaa ne painamalla painiketta uudelleen.



Automaattiset kaukovalot (Jos varusteena)

Kaukovaloilta lähivaloille kytkeminen voidaan suorittaa automaattisesti, kun Model X -ajoneuvon etupuolella havaitaan valoa (esimerkiksi vastaantulevasta ajoneuvoista). Voit ottaa tämän toiminnon käyttöön valitsemalla kosketusnäytöstä **Hallintalaitteet > Valot > Automaattiset kaukovalot**. Valitsemasi asetus on käytössä, kunnes muutat sen.

HUOMAUTUS: Kun kosketat tai painat kaukovalojen painiketta yoke-ohjauspyörä (tai ohjauspyörä)n vasemmalla puolella, kosketusnäytölle avautuu supistettu valovalikko, jonka kautta voit säätää valoja, sumuvaloja (jos varusteena) ja **Automaattiset kaukovalot** -asetusta. Voit käyttää valikon asetuksia kosketusnäytöllä.

HUOMAUTUS: Automaattiset kaukovalot kytkeytyvät automaattisesti käyttöön, kun automaattiohjaus otetaan käyttöön. Vaihda lähivalot käyttöön painamalla yoke-ohjauspyörä (tai ohjauspyörä)n kaukovalojen painiketta. **Automaattiset kaukovalot** kytkeytyvät uudelleen käyttöön aina, kun automaattiohjaus otetaan käyttöön.

Seuraavat mittaristossa palavat merkkivalot ilmoittavat ajovalojen tilan:

Lähivalot ovat kytkettynä.



Kaukovalot ovat kytkettynä. Syttyy, kun kaukovalot on kytketty, mutta **Automaattiset kaukovalot** -asetus on kytketty pois käytöstä tai jos **Automaattiset kaukovalot** -asetus on kytketty, mutta se ei ole käytettävissä sillä hetkellä.



Kaukovalot ovat kytkettynä ja **Automaattiset kaukovalot** -toiminto on valmiina kytkemään ne pois päältä, mikäli Model X -auton etupuolella havaitaan valoa.



Kaukovalot on tilapäisesti kytketty pois päältä, koska **Automaattiset kaukovalot** -toiminto on käytössä ja valoa on havaittu Model X -auton etupuolella. Kun valoa ei enää havaita, kaukovalot kytketään automaattisesti takaisin päälle.



VAROITUS: Automaattiset kaukovalot on mukavuustoiminto, jonka toiminnassa on rajoituksia. Kuljettaja vastaa itse siitä, että ajovalot on aina säädetty sää- ja ajo-olosuhteiden mukaisesti.

Takaosan lukuvalot

Model X -autossa on takaistuinten kummallakin puolella lukuvalot, jotka sijaitsevat ovien yläpuolella vaateripustimien vieressä (katso [Vaateripustimet](#)). Voit sytyttää tai sammuttaa lukuvalon painamalla sen kupua. Jos jätät lukuvalon palamaan, se sammuu automaattisesti, kun Model X -auton virta katkaistaan.

Ajovalot poistumisen jälkeen

Kun päätät ajon ja pysäköit Model X -auton hämärässä, auton ulkopuolella olevat valot pysyvät hetken aikaa päällä. Ne sammuvat automaattisesti minuutin kuluttua tai kun lukitset Model X -auton sen mukaan, kumpi tulee ensin.

Voit ottaa tämän toiminnon käyttöön tai poistaa sen käytöstä koskettamalla **Hallintalaitteet > Valot > Ajovalot poistumisen jälkeen**. Kun **Ajovalot poistumisen jälkeen** -toiminto on kytketty Pois-asettoon, ajovalot sammuvat välittömästi, kun vaihdat pysäköintitilaan (P) ja avaat oven.

Mukautuva ajovalojärjestelmä (AFS)

Jos lisävarusteena on mukautuva ajovalojärjestelmä (Adaptive Front Lighting System, AFS), se säätelee ajovalojen keilaa automaattisesti ajonäkymän parantamiseksi. Sähköiset anturit mittaavat ajonopeuden, ohjauksen ja kallistuksen (auton kulmakäännöksen pysty akselinsa ympäri) ja AFS mukauttaa ajovalojen asennon ajo-olosuhteiden mukaan. Esimerkiksi ajettaessa öisin teillä, joilla on perättäisiä tai jyrkkiä kaarteita, AFS suuntaa valokeilan kaarrokseen suuntaisesti. Ajettaessa alhaisella nopeudella ja ajovalojen ollessa kytkettynä päälle, AFS antaa sivuttaissuuntaista lisävalaistusta, mikä parantaa jalankulkijoiden ja penkan näkyvyyttä, sekä näkyvyyttä pimeissä risteyksissä, kääntyessä pihatielle tai U-käännöksissä.

Mukautuva ajovalojärjestelmä (AFS) on toiminnassa aina, kun ajovalot ovat päällä. Mukautuvat ajovalot eivät kytkeydy Model X -auton ollessa pysäytettynä tai peruuttaessa. Tällä ehkäistään muiden kuljettajien häikäiseminen ajovaloilla.



Jos mukautuvien ajovalojen toiminnassa havaitaan häiriö, mittaristossa näkyy hälytys. Ota yhteyttä Tesla-huoltoon.

Suuntavilkut

Suuntavilkku kytketään painamalla vastaavaa nuolipainiketta yoke-ohjauspyörä (tai ohjauspyörä)n vasemmalla puolella. Suuntavilkku sammuu yoke-ohjauspyörä (tai ohjauspyörä)n kulman perusteella (kun esimerkiksi olet kääntynyt). Voit sammuttaa suuntavilkun myös painamalla suuntavilkun painiketta toisen kerran.

Jos **Hallintalaitteet > Valot > Automaattiset suuntavilkut** -asetuksena on **Autom. pois**, suuntavilkku sammuu automaattisesti, kun Model X havaitsee tielle liittymisen, kaistanvaihdon, kääntymisen tai vastaavan ajotilanteen päättyneen. Voit ohittaa automaattisen sammuttamisen milloin tahansa (jos esimerkiksi haluat vilkun pysyvän päällä, koska teet useamman kuin yhden kaistanvaihdon). Ohita automaattinen sammutus kytkemällä suuntavilkku painamalla suuntavilkkupainiketta pitkään (pelkän painamisen sijaan). Suuntavilkku pysyy päällä, kun ensimmäinen ajotilanne päättyy. Jos **Automaattiset suuntamerkit** -asetuksena on **Pois**, suuntamerkki on sammutettava manuaalisesti painamalla suuntamerkkipainiketta tielle liittymisen, kaistanvaihdon, kääntymisen tai vastaavan ajotilanteen jälkeen.



Kun suuntavilkku on käytössä, sitä vastaava merkkivalo syttyy mittaristossa ja kuulet nakuttavan äänen.

Hätävilkut

Voit kytkeä hätävilkut painamalla keskikonsolin etuosassa olevan ajotilanvalitsimen painiketta. Kaikki suuntavilkut kytkeytyvät päälle. Voit kytkeä hätävilkut pois päältä painamalla painiketta uudelleen.



HUOMAUTUS: Hätävilkut vilkkuvat, vaikka avain ei ole auton lähellä.

Ajo- tai takavaloihin tiivistynyt kosteus

Auton ajo- tai takavaloihin voi ajoittain tiivistyä kosteutta säätilan muutoksista, ilmankosteudesta tai äskettäisestä vedelle altistumisesta (esimerkiksi auton pesu) johtuen. Tämä on normaalia – kun sää lämpenee ja ilmankosteus pienenee, valoihin tiivistynyt kosteus haihtuu usein itsestään. Jos havaitset ulkovalojen linssihin kertyvän vettä tai valoihin tiivistynyt kosteus heikentää niiden valaistuskykyä, ota yhteyttä Teslan huoltoon.



Yleistä mittaristosta

Mittariston näkymä muuttuu, kun Model X on

- sammutettu tai pysäköity (alla oleva kuva).
- ajossa (katso [Mittaristo ajon aikana](#)).
- latauksessa (katso [Latausohjeet](#)).

Kun Model X -auton virta on katkaistuna tai auto pysäköity, mittaristossa näytetään arvioitu toimintasäde, ajoneuvon tila ja ulkolämpötila.

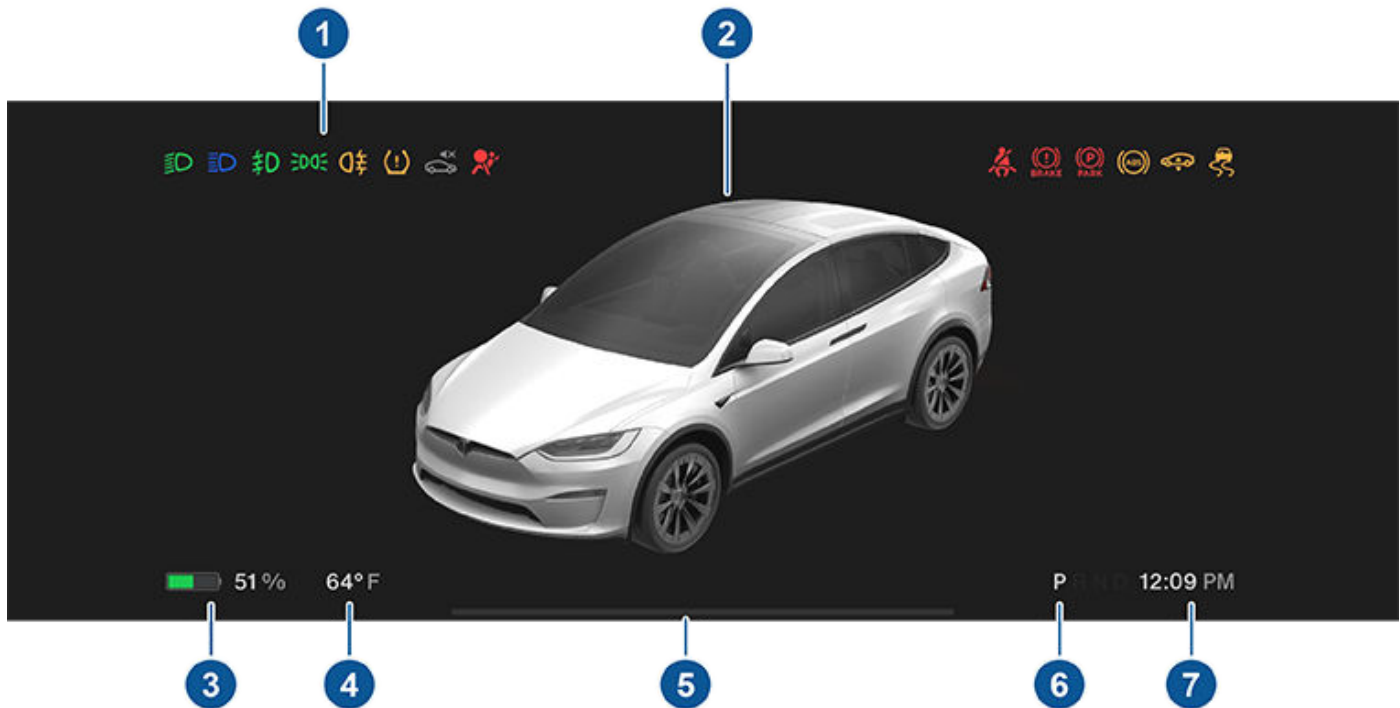

1. Kun auton virta on katkaistu ja painat jarrua, merkkivalot välähtävät mittariston yläosassa. Merkkivalon pitäisi tämän jälkeen sammua, ellei sen osoittamaa tilaa ole havaittu. Jos merkkivalo ei syty tai sammu, katso [Merkkivalot](#).
2. Kuva autostasi ja sen tilasta (kuten valot päällä, ovi auki jne.).
3. Arvioitu toimintasäde (käytettävissä oleva energia). Ajomatkan sijaan tässä kohdassa voidaan näyttää akun varauksen tila prosentteina. Tämä tapahtuu valitsemalla kosketusnäytöstä **Hallintalaitteet > Näyttö > Energianäyttö**.
HUOMAUTUS: Kun suunnittelet seuraavaa latauskertaa, käytä arvioita vain viitteellisenä apuna.
4. Arvioitu ulkolämpötila.
5. Huomioi tässä kohdassa näytettävät ohjeet tai tärkeät hälytysviestit. Jos järjestelmässä on aktiivisia hälytyksiä, voit katsoa niistä tietoja valitsemalla **Hallintalaitteet** ja koskettamalla sitten ruudun yläreunassa olevaa kellokuvaketta.
6. Parhaillaan valittu ajotila: Pysäköi, Taaksepäin, Vapaa tai Eteenpäin Jos **Autom. vaihto pois P-asennosta** on käytössä, eteenpäinajo tai peruutus valitaan automaattisesti (antureista saadun tiedon mukaan) ja näytetään mittaristossa, kun kuljettajan ovi suljetaan ja turvavyö kiinnitetään (katso [Autom. vaihto pois P-asennosta](#)).
7. Kellonaika.

Katso lisätietoja auton kosketusnäytön hälytysponnahdusikkunoista kohdasta [Ponnahdusviestit ja auton hälytykset](#).



Mittaristo ajon aikana

Kun Model X -autolla ajetaan (tai se on valmis ajon aloittamiseen), mittaristossa näkyy käytössä oleva ajon tila sekä Autopilot-järjestelmän komponenttien muodostama reaaliaikainen näkymä tiestä (katso [Tietoa Autopilot-järjestelmästä](#)). Kuva lähenee ja loittonee automaattisesti havaitun tietyypin mukaan.

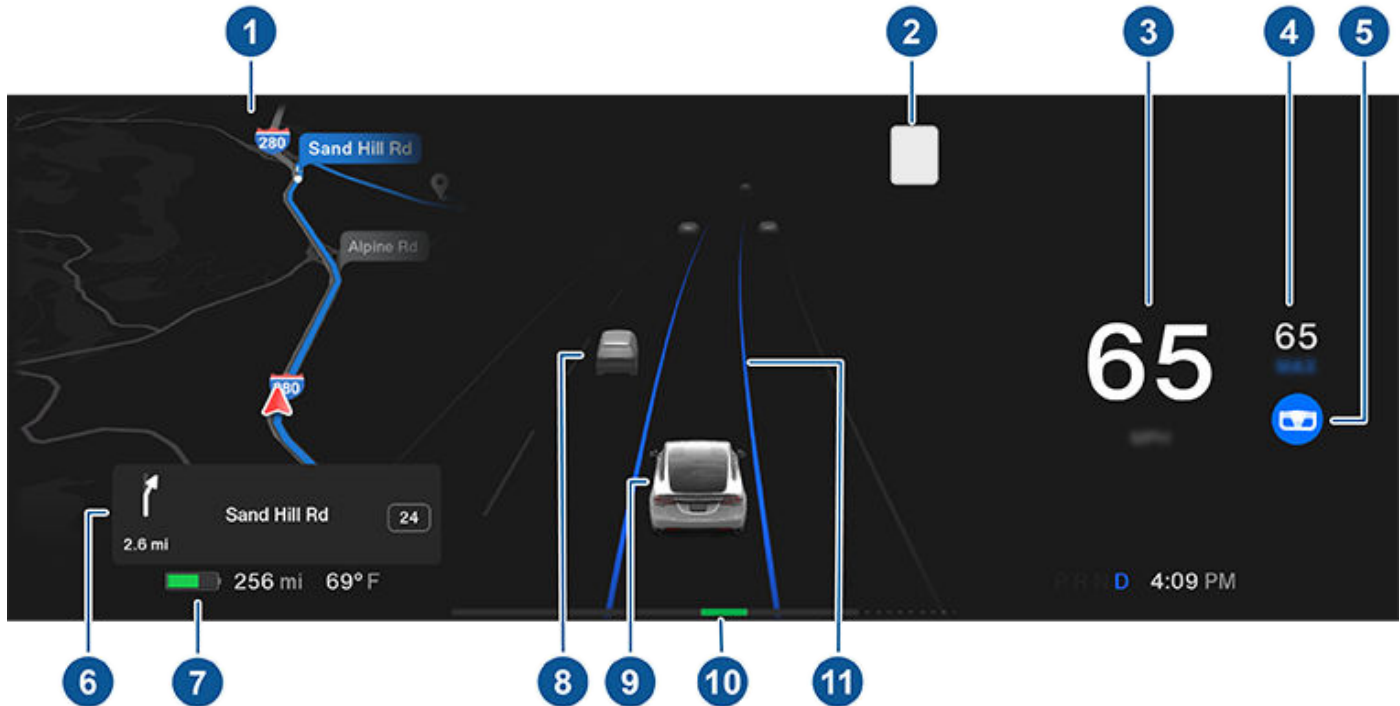

HUOMAUTUS: Voit tuoda näyttöön tietoja tiestä ja sen lähialueesta, kuten tiemerkinnoistä, stop-merkeistä ja erilaisista esineistä (mm. roska-astiat ja pylvää) valitsemalla **Hallintalaitteet > Autopilot > Täysin itsestään ajava -visuaalisoinnin esikatselu** (jos varusteena).

1. Mittaristo näyttää sijaintisi kartalla, pyyhinvalikon, Autom. vaihto pois P-asennosta -ohjeet jne. Jos reittinavigointi on aktiivinen, ruudulla näkyy reitin tuleva osuus.
2. Speed Assist -nopeusrajoitusseurannan havaitsema nopeusrajoitus (jos toiminto on käytettävissä, katso kohta [Nopeusavustin](#)).

HUOMAUTUS: Havaittuun nopeusrajoitukseen liittyvä kuvake noudattaa samaa tyyliä kuin markkina-alueellasi käytetyt nopeusrajoituskyyltit.

HUOMAUTUS: Teillä, joilla karttatietojen mukaan on voimassa tilapäinen nopeusrajoitus (esimerkiksi kellonaikaan tai sääolosuhteisiin perustuva nopeusrajoitus), näkyy toinen nopeusrajoituskuvake. Kuljettajan vastuulla on määrittää, onko tilapäinen nopeusrajoitus voimassa, ja hän vastaa ajonopeuden säätämisestä sen mukaan.

3. Nykyinen ajonopeus.
4. Asetettu vakionopeudensäätimen nopeus. Kun liikennettä havainnoiva Traffic-Aware Cruise Control -vakionopeudensäädin on käytettävissä muttet ole asettanut vakionopeutta vakionopeudensäätimellä tai automaattiohjauksella, kuvake on harmaa (katso [Liikennettä havainnoiva Traffic-Aware Cruise Control -vakionopeudensäädin](#)).
5. Automaattiohjaus ohjaa Model X -autoa. Kun automaattiohjaus on käytettävissä, mutta sitä ei ole kytketty käyttöön, kuvake näkyy harmaana (katso [Automaattiohjaus](#)).
6. Kun reittinavigointi on käytössä, navigointiohjeet näkyvät tässä.

7. Arvioitu toimintasäde (käytettävissä oleva energia). Ajomatkan sijasta voit näyttää jäljellä olevan akun varauksen prosentteina (valitse **Hallintalaitteet > Näyttö > Energianäyttö**).

HUOMAUTUS: Kun suunnittelet seuraavaa latauskertaa, käytä arvioita vain viitteellisenä apuna.

8. Muut tienkäyttäjät näkyvät omissa sijainneissaan.

VAROITUS: Vaikka ympäröivä liikenne näkyykin mittaristossa, kaikkia ajoneuvoja ei välttämättä näytetä. Älä koskaan luota mittaristoon siinä, onko lähistöllä ajoneuvoja (esimerkiksi kuollessa kulmassa). Käytä aina taustapeilejä ja katso myös olkasi yli taaksepäin.

9. Oma Model X.

10. Tehomittari näyttää reaaliaikaisen energiankulutuksen. Kiihdytyksen aikana oikealla näkyvä palkki näkyy harmaana (tai valkoisena, jos näytössä on käytössä tumma tila) ja osoittaa käytetyn energian määrän. Hidastamisen aikana (kun Model X liikkuu ja nostat jalan kaasupolkimelta) vasemmalla näkyvä palkki täyttyy vihreällä ja osoittaa regeneratiivisella jarrutuksella akkuun syötetyn energian määrän (katso **Regeneratiivinen jarrutus**).

11. Kun automaattiohjaus on toiminnassa ja havaitsee ajokaistan, kaista näkyy korostettuna sinisellä värillä (katso **Automaattiohjaus**). Saatat nähdä viereiset kaistat ajotilanteen mukaan.

HUOMAUTUS: Jos automaattiohjaustoiminto ei havaitse tiessä kaistamerkintöjä, ajokaista määritetään edellä ajavan ajoneuvon perusteella.

HUOMAUTUS: Jos Navigate on Autopilot -toiminto on käytössä, ajokaista näkyy Model X -auton edessä olevana yhtenäisenä sinisenä viivana (katso **Autopilot-navigointitoiminto**).

Merkkivalot

Mittariston yläpuolella olevat merkkivalot kertovat ajoneuvon tilasta ja varoittavat tietyistä olosuhteista.

Ilmainsin	Kuvaus
	Jarrujärjestelmässä on havaittu vika tai jarrunesteen määrä on alhainen. Katso Jarruttaminen ja pysähtyminen . Ota välittömästi yhteyttä Teslaan.
	Jarrukäytön tehostimessa on havaittu vika. Katso Jarruttaminen ja pysähtyminen .
	Lukkiutumattomassa ABS-jarrujärjestelmässä on havaittu vika. Katso Jarruttaminen ja pysähtyminen . Ota välittömästi yhteyttä Teslaan.
	Seisontajarrussa on havaittu vika. Ota yhteyttä Teslaan. Katso Seisontajarru .

Ilmainsin	Kuvaus
	Seisontajarru on kytketty manuaalisesti. Katso Seisontajarru .
	Rengaspaineen varoitus. Renkaan rengaspaine on sallitun painealueen ulkopuolella. Jos Tire Pressure Monitoring System - rengaspainevalvontajärjestelmässä (TPMS) on havaittu vika, merkkivalo vilkkuu. Jos kyseessä on TPMS-järjestelmän vika, ota yhteyttä Teslaan. Katso Renkaiden hoito ja huolto .
	Istuimella on matkustaja, mutta turvavyötä ei ole kiinnitetty. Katso Turvavyöt .
	Turvatyynyn turvallisuus. Jos tämä punainen merkkivalo ei syty lyhyeksi aikaa, kun Model X -autolla valmistaudutaan lähtemään liikkeelle, tai jos se palaa jatkuvasti, ota välittömästi yhteyttä Teslaan. Katso Turvatyynyt .



Mittaristo

Ilmaislin	Kuvaus
	Etusumuvalot ovat päällä, jos varusteena. Katso Valot .
	Takasumuvalot, jos varusteena. Katso Valot .
	Pysäköintivalot (sivuhuomiovalot, takavalot ja rekisterikilven valot) ovat kytkettyinä . Katso Valot .
	Lähivalot ovat kytkettyinä.
	Kaukovalot ovat kytkettyinä. Syttyy, kun kaukovalot on kytketty, mutta Automaattiset kaukovalot -asetus (jos varusteena) on kytketty pois käytöstä tai jos Automaattiset kaukovalot -asetus on kytkettyinä mutta ei ole käytettävissä sillä hetkellä. Katso Ajovalojen kaukovalot .
	Kaukovalot ovat kytkettyinä ja Automaattiset kaukovalot -toiminto (jos varusteena) on valmiina sammuttamaan ne, mikäli Model X -ajoneuvon etupuolella havaitaan valoa. Katso Ajovalojen kaukovalot .
	Kaukovalot on kytketty tilapäisesti pois käytöstä, sillä Automaattiset kaukovalot -toiminto (jos varusteena) on käytössä ja se on havainnut Model X -ajoneuvon etupuolella valoa. Kun valoa ei enää havaita, kaukovalot kytketään automaattisesti takaisin käyttöön. Katso Ajovalojen kaukovalot .
	Jos mukautuvassa ajovalojärjestelmässä ilmenee vika, tämä merkkivalo syttyy, jos varusteena. Katso Mukautuva ajovalojärjestelmä (AFS) .

Ilmaislin	Kuvaus
	Tämä merkkivalo vilkkuu kellanruskeana, kun elektroniset ajonvakautusjärjestelmät minimoivat aktiivisesti pyörän luistoa ohjaamalla jarrujen painetta ja moottorin tehoa. Katso Luistonestotoiminto . Jos tämä merkkivalo palaa jatkuvasti, järjestelmässä on havaittu vika. Ota välittömästi yhteyttä Teslaan.
	Jos ilmajousitusjärjestelmässä havaitaan vika, joka heikentää ilmajousituksen toimivuutta, tämä kellanruskea merkkivalo syttyy (katso Paineilmajousitus). Jos ongelma ei korjaannu, ota yhteyttä Teslaan.
	Jos ilmajousitusjärjestelmässä havaitaan vika, joka poistaa ilmajousituksen käytöstä, tämä punainen merkkivalo syttyy (katso Paineilmajousitus). Ota yhteyttä Teslaan.
	Vehicle Hold -paikallaanpitoavustin pitää jarrut aktiivisesti kytkettyinä. Katso Vehicle Hold -paikallaanpitoavustin .
	Etumatkustajan turvatyyny on kytketty pois käytöstä. Katso Turvatyynyt .
	Elektroniset ajonvakautusjärjestelmät eivät enää minimoi pyörän luistoa . Katso Luistonestotoiminto .
	Model X on Transport-kuljetustilassa ja voi rullata vapaasti. Pysäköintivaihdetta ei tällöin valita automaattisesti, kun poistut autosta. Katso Kuljetustilan kytkeminen käyttöön .
	Trailer-perävaunutila (jos varusteena) on kytkettyinä. Katso Hinaus ja tarvikkeet .



Ilmainsin	Kuvaus
	<p>Ruudulla näkyy sininen lumihiutale, jos kaikki akkuun varastoitua energiaa ei ole välttämättä käytettävissä kylmän sään vuoksi. Kylmällä säällä myös latausnopeus voi olla hitaampi. Kun Model X on kytketty lataukseen, voit lämmittää akkua kytkemällä ilmastointijärjestelmän käyttöön mobiilisovelluksella. Lumihiutale katoaa, kun akku on riittävän lämmin.</p>
	<p>Vihreä kuvake tulee näkyviin, kun regeneratiivista jarrutusta rajoitetaan. Katso lisätietoja kohdasta Regeneratiivinen jarrutus.</p>
	<p>Ajoneuvon tehoa rajoitetaan, koska akun sisältämä energia on vähissä, tai ajoneuvon järjestelmiä lämmitetään tai jäädytetään, tai ajomuuntaja havaitsee virheen .</p>



Lasinpyyhkimet ja -pesimet

Voit käyttää pyyhinasetuksia koskettamalla yoke-ohjauspyörä (tai ohjauspyörä)n pyyhinpainiketta tai valitsemalla **Hallintalaitteet > Pyyhkimet**.

Painallus – pyyhi tuulilasi painamalla yoke-ohjauspyörä (tai ohjauspyörä)n pyyhinpainiketta kerran.

Pitkä painallus – ruiskuta tuulilasille lasinpesunestettä. Painikkeen vapauttamisen jälkeen pyyhkimet suorittavat kaksi lisäpyyhkäisyä ja, ajoneuvon ja ympäristöolosuhteiden mukaan, kolmannen pyyhkäisyn muutaman sekunnin kuluttua. Voit ruiskuttaa lasinpesunestettä haluamasi ajan painamalla pyyhinpainiketta pitkään. Pyyhkimet pyyhkivät ikkunan, kun vapautat painikkeen.

Kun painat pyyhinpainiketta, mittaristossa näkyy pyyhinvalikko, josta voit säätää pyyhinasetuksia. Valitse haluamasi asetus vierittämällä yoke-ohjauspyörä (tai ohjauspyörä)n vasenta vierityspainiketta ylös tai alas.

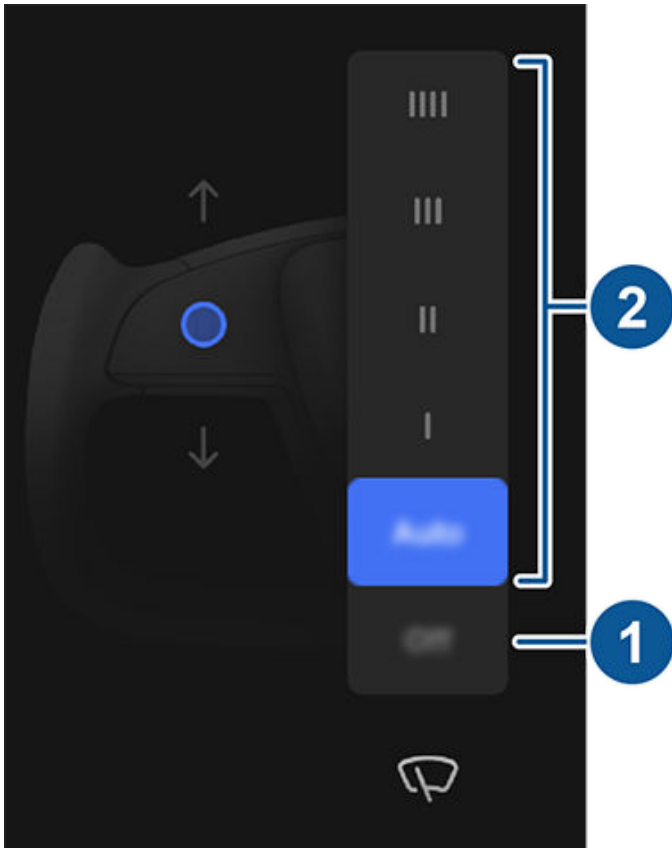

1. Sammuta pyyhkimet.
2. Valitse, miten haluat pyyhinten toimivan.

- o **Auto** – Model X tunnistaa, sataako vai ei. Jos tuulilasilla havaitaan nestettä, Model X määrittää sopivan pyyhinnopeuden. Model X ei kytke pyyhkimiiä, jos se ei havaitse nestettä tuulilasilla.

HUOMAUTUS: Automaattiohjaus ja liikennettä havainnoiva vakionopeudensäädin edellyttävät, että pyyhkimet ovat **Auto**-tilassa. Tämä asetus on automaattinen, eikä sitä voi muuttaa.

HUOMAUTUS: Automaattinen asetus on tällä hetkellä testausvaiheessa. Tesla suosittelee tarvittaessa pyyhkimien manuaalista käyttöä, jos olet epävarma automaattisen asetuksen käytöstä testausvaiheessa.

- o I – jaksottainen, hidas.
- o II – jaksottainen, nopea.
- o III – jatkuva, hidas.
- o IV – jatkuva, nopea.

HUOMAUTUS: Jos valitset **Auto**-vaihtoehdon mutta sateen havaitsemistoiminto ei ole käytettävissä, pyyhinasetus palaa viimeksi käytettyyn manuaaliseen asetukseen. Jos edellistä pyyhinnopeutta ei pystytä määrittämään, pyyhkimet kytkeytyvät pois käytöstä.

HUOMAUTUS: Voit säätää tuulilasin pyyhkimien nopeutta ja taajuutta myös äänikomennoilla (katso [Puheohjaus](#)).

VAROITUS: Jotta välttäisit pyyhkimien vaurioitumisen, älä jätä niitä **Auto**-asettoon, kun peset Model X -autoa.

Tarkasta ja puhdista pyyhkimien sulat säännöllisesti. Jos sulka on vahingoittunut, vaihda se heti uuteen. Tarkempia tietoja pyyhkimien sulkien tarkastamisesta ja vaihtamisesta, katso [Tuulilasinpyyhkimien sulat, pesusuuttimet ja pesuneste](#).

- VAROITUS:** Konepellin vahingoittamisen välttämiseksi varmista, että konepelti on täysin suljettuna ennen tuulilasinpyyhkimien käynnistämistä.
- VAROITUS:** Poista jää tuulilasista ennen kuin kytket pyyhkimet päälle. Jäässä on teräviä reunoja, jotka voivat vahingoittaa pyyhkimien sulkia.
- VAROITUS:** Käyttäessäsi autoa kylmällä ilmalla tarkasta, että pyyhkimien sulat eivät ole jäätyneet tai tarttuneet kiinni tuulilasiin.



Jarrujärjestelmät

VAROITUS: Oikein toimivat jarrujärjestelmät ovat kriittisen tärkeitä turvallisuuden varmistamiseksi. Jos huomaat minkä tahansa ongelman jarrupolkimessa, jarrusatuloissa tai muussa Model X -auton jarrujärjestelmän osassa, ota heti yhteyttä Teslaan.

Model X -autossa on lukkiutumaton jarrujärjestelmä (Anti-lock Braking System, ABS), joka estää pyörien lukkiutumisen silloin, kun jarrupoljinta painetaan täydellä voimalla. Useimmilla tienpinnoilla järjestelmä parantaa auton ohjattavuutta kovissa jarrutuksissa.

Hätäjarrutustilanteessa ABS-järjestelmä tarkkailee jatkuvasti kunkin pyörän pyörimisnopeutta ja säättää jarrujärjestelmän painetta käytettävissä olevan pidon mukaisesti.

Jarrupaineen vaihtelu voi tuntua jarrupolkimen tärinä. Se tarkoittaa, että ABS-järjestelmä toimii asianmukaisesti. Kyseessä ei ole vika. Jos tunnet jarrupolkimen tärisevän, pidä poljinta lujasti painettuna.



ABS-järjestelmän merkkivalo vilkkuu hetken aikaa oranssina mittaristossa, kun käynnistät Model X -ajoneuvon. Jos tämä merkkivalo syttyy missä tahansa muussa tilanteessa ajon aikana, auton ABS-järjestelmässä on vika eikä järjestelmä toimi. Ota yhteyttä Teslaan. Auton jarrut toimivat edelleen ABS-järjestelmän viasta huolimatta. Jarrutusmatka voi kuitenkin olla tavanomaista pidempi. Aja varovasti ja vältä äkkijarrutusta.



Jos mittaristossa näkyy tämä punainen jarrun merkkivalo muulloin, kuin Model X -auton käynnistyksen yhteydessä, jarrujärjestelmässä on havaittu vika tai jarrunesteen pinta on liian matala. Ota välittömästi yhteyttä Teslaan. Paina jarrua tasaisesti ja jatkuvasti niin, että voit pysäyttää auton turvalliseen paikkaan.



Jos mittaristossa näkyy tämä oranssi jarrun merkkivalo, jarrukäytön tehostimessa on havaittu vika. Pysäytä ajoneuvo painamalla jarruja tasaisesti, kun niin on turvallista tehdä. Hydraulinen jarrukäytön tehostimen kompensointi on

aktiivinen (katso [Hydraulinen jarrukäytön tehostimen kompensointi](#)).

Hätäjarrutus

Paina hätätilanteessa jarrupoljinta täydellä voimalla ja pidä poljinta painettuna, vaikka tienpinnan pito olisi huono. ABS-järjestelmä säättää jarrujärjestelmän painetta pyöräkohtaisesti käytettävissä olevan pidon mukaisesti. Näin estetään pyörien lukkiutuminen ja varmistetaan mahdollisimman turvallinen pysähtyminen.



VAROITUS: Älä pumpppaa jarrupoljinta. Se katkaisee ABS-järjestelmän toiminnan ja voi kasvattaa jarrutusmatkaa.



VAROITUS: Säilytä aina turvallinen etäisyys edessäsi ajavaan ajoneuvoon ja tarkkaile, ovatko ajo-olosuhteet muuttuneet vaarallisiksi. ABS-järjestelmä voi vähentää jarrutusmatkaa, mutta se ei voi kumota fysiikan lakeja. Se ei myöskään pysty estämään vesiliirtoa (tilannetta, jossa vesikerros estää suoran kontaktin renkaan ja tienpinnan välillä).



VAROITUS: Automaattinen hätäjarrujärjestelmä (katso [Automatic Emergency Braking -hätäjarrujärjestelmä](#)) voi jarruttaa automaattisesti tilanteissa, joissa se havaitsee välittömän törmäyksen vaaran. Automaattista hätäjarrujärjestelmää ei ole suunniteltu estämään törmäystä. Parhaimmillaankin se voi vain vähentää etutörmäyksestä aiheutuvaa törmäysvoimaa hiljentämällä auton nopeutta. Luottaminen pelkästään automaattisen hätäjarrujärjestelmän toimintaan törmäyksen välttämiseksi voi johtaa vakavaan loukkaantumiseen tai kuolemaan.

Dynaamiset jarruvalot (jos varusteena)

Jos jarrutat voimakkaasti ajonopeuden ollessa yli 50 km/h (tai jos Automatic Emergency Braking -hätäjarrujärjestelmä kytkeytyy käyttöön), jarruvalot vilkkuvat nopeasti varoittaen muita kuljettajia siitä, että Model X jarruttaa voimakkaasti. Jos Model X pysähtyy täysin, hätävilkut käynnistyvät. Vilkkuminen jatkuu, kunnes painat kaasupoljinta tai kytket hätävilkut itse pois painamalla vastaavaa painiketta (katso [Hätävilkut](#)).



Jarruttaminen ja pysähtyminen

HUOMAUTUS: Jos hinaat perävaunua (jos sovellettavissa), perävaunun jarruvalot toimivat myös edellä kuvatulla tavalla myös silloin, kun perävaunua ei ole varustettu erillisellä jarrujärjestelmällä.

VAROITUS: Kun hinaat perävaunua (jos sovellettavissa), pidä aina tavallista suurempi etäisyys edellä kulkevaan ajoneuvoon. Äkilliset jarrutukset voivat johtaa sivuluisuun, ajoyhdistelmän taittumiseen ja auton hallinnan menettämisen.

Jarrulevyjen pyyhintä

Model X -autossa on jarrulevyjen pyyhintätoiminto, jotta jarrusi pysyvät toimintakuntoisina myös kylmällä ja kostealla säällä. Kun järjestelmä havaitsee sään olevan kylmä ja kostea, toiminto poistaa vettä jarrulevyjen pinnoilta jarruttamalla säännöllisesti huomaamattoman pienellä voimalla.

Hydraulinen jarrutustehon heikkenemisen kompensointi

Model X -autossa on varusteena hydraulinen jarrutustehon heikkenemisen kompensointi. Toiminto valvoo jarrutusjärjestelmän painetta ja ABS-järjestelmän toimintaa jarrutustehon heikkenemisen varalta. Jos järjestelmä havaitsee (esimerkiksi jarrujen ylikuumentumisesta tai kylmistä tai kosteista sääolosuhteista johtuvan) jarrutustehon heikkenemisen, saatat kuulla äänen, huomata jarrupolkimen laskevan hieman ja havaita ajoneuvon jarrutustehon paranevan huomattavasti. Jarruta tavalliseen tapaan ja jatka jarrupolkimen painamista vapauttamatta tai ”pumppaamatta” jarruja.

VAROITUS: Jos jarrut eivät toimi oikein, pysäytä ajoneuvo heti, kun se on turvallista, ja ota yhteyttä Teslan huoltoon.

VAROITUS: Säilytä aina turvallinen etäisyys edessäsi ajavaan ajoneuvoon ja ole varovainen vaikeissa ajo-olosuhteissa. Jarrulevyjen pyyhintä tai hydraulisen jarrutustehon heikkenemisen kompensointi eivät korvaa riittävän jarrutusvoiman käyttämistä.

Hydraulinen jarrukäytön tehostimen kompensointi

Model X -autossa on jarrukäytön tehostin, joka aktivoi jarrut jarrupoljinta painettaessa. Hydraulinen jarrukäytön tehostimen kompensointi tarjoaa mekaanista apua tilanteessa, jossa jarrukäytön tehostin vikaantuu. Jos jarrukäytön tehostimessa havaitaan vika, jarrupolkimen painaminen voi tuntua jäykemmältä ja järjestelmästä saattaa kuulua ääni jarrupoljinta painettaessa. Pysäytä Model X painamalla jarrupoljinta tasaisesti vapauttamatta poljinta tai pumppaamatta sitä. Aja varovaisesti ja säilytä turvallinen etäisyys muihin tiellä liikkujiin – jarrupolkimen vaste ja jarrutusteho voivat olla heikentyneet.

Regeneratiivinen jarrutus

Aina, kun Model X liikkuu ja jalka ei ole kaasupolkimella, regeneratiivinen jarrutus hidastaa ajoneuvoa ja syöttää ylimääräisen energian takaisin akulle. Auton käyttötoimintasädetä voi kasvattaa hyödyntämällä regeneratiivista jarrutusta. Tämä tapahtuu ennakoimalla pysähdyksen tarvetta ja hellittämällä kaasupoljinta auton hidastamiseksi.

Regeneratiivisella jarrutuksella aikaan saatu ajoneuvon hidastuminen voi vaihdella akun varauksen tilan mukaan. Tällainen tilanne voi olla esimerkiksi kylmällä säällä sekä silloin, kun akku on jo täyteen ladattu.

Jos haluat kaasupolkimen vapauttamisen yhteydessä saada aikaan saman hidastustehon riippumatta akun varaustasosta, voit valita tavallisen jarrujärjestelmän kytkeytymään automaattisesti käyttöön, kun regeneratiivisen jarrutuksen tehoa rajoitetaan. Valitse **Hallintalaitteet > Polkimet ja ohjaus > Aktiivoli jarru, jos regeneratiivista jarrutusta on rajoitettu.**

HUOMAUTUS: Jos **Aktiivoli jarru, jos regeneratiivista jarrutusta on rajoitettu** on otettu käyttöön ja painat jarrupoljinta, se saattaa painettaessa tuntua normaalia jäykemmältä. Tämä on normaalia eikä se vaikuta Model X -auton kykyyn hidastaa vauhtia.

Tehomittari (ohut vaakaviiva mittariston alaosan keskellä näyttää reaaliaikaisen energiankäytön:



1. Tehomittarin vasemmalla puolella näkyy regeneratiivisella jarrutuksella aikaan saatu energia tai ajoneuvon hidastamiseen käytetty energia. Akkuun syötetty energia näkyy vihreänä kun taas tavallisen jarrutuksen käyttämä energia näkyy harmaana.
2. Tehomittarin oikealla puolella näkyy ajoneuvon kiihdyttämiseen käytetty energia. Kiihdytyksen aikana tehomittarin oikeanpuoleinen palkki täyttyy harmaana sen mukaan, kuinka paljon energiaa käytetään.

HUOMAUTUS: Energiaa kuvaava harmaa palkki näkyy valkoisena, jos näytössä on käytössä tumma tila.

HUOMAUTUS: Aggressiivisella kumiseoksella ja kuviolla varustettujen talvirenkaiden asentaminen voi väliaikaisesti vähentää regeneratiivisen jarrutuksen tehoa. Auto on kuitenkin suunniteltu kalibroimaan itsensä uudelleen, ja renkaiden vaihdon jälkeen se palauttaa regeneratiivisen jarrutuksen tehoa suorassa ajolinjassa tehtyjen kiihdytysten jälkeen. Useimpien kuljettajien kohdalla näin käy sen jälkeen kun autoa on ajettu normaalisti lyhyen aikaa, mutta sellaisten kuljettajien, jotka kiihdyttävät kevyesti, on ehkä tehostettava kiihdyttämistä jonkin verran uudelleenkalibroinnin aikana.

HUOMAUTUS: Jos regeneratiivinen jarrutus hidastaa Model X -auton etenemistä voimakkaasti (esimerkiksi silloin, kun jalkasi on nostettu kokonaan pois kaasupolkimelta maantienopeutta ajettaessa), auton jarruvalot syttyvät, jotta muut tielläliikkujat havaitsevat nopeuden hidastuvan.

VAROITUS: Lumisissa tai jäisissä olosuhteissa Model X saattaa menettää pitokykyä regeneratiivisen jarrutuksen aikana

Seisontajarru

Kytke seisontajarru valitsemalla **Hallintalaitteet > Turvallisuus > Seisontajarru**. Seuraa näytön ohjeita.

Seisontajarru voidaan vapauttaa manuaalisesti käyttämällä kosketusnäyttöä (tällöin myös Model X -auton vaihteisto asetetaan vapaa-asentoon):

1. Valitse kosketusnäytöstä **Hallintalaitteet > Turvallisuus**.
2. Paina jarrupoljinta ja valitse kosketusnäytöstä **Seisontajarru**. Jos Model X -auton pysäköintivaihe oli valittuna, vaihteisto asetetaan vapaa-asentoon.



Kun otat seisontajarrun käyttöön manuaalisesti kosketusnäytöstä, mittaristossa oleva punainen seisontajarrun merkkivalo syttyy.



Jos seisontajarrussa ilmenee sähkövika, seisontajarrun kellanruskea merkkivalo syttyy ja mittaristossa näkyy virheilmoitus.

HUOMAUTUS: Seisontajarru vaikuttaa vain takapyöriin, eikä jarrupolkimella käytettävä jarrujärjestelmä vaikuta sen toimintaan.

VAROITUS: Siinä epätodennäköisessä tilanteessa, että Model X -ajoneuvo menettää sähkötehon, kosketusnäyttöä ei voi käyttää eikä myöskään vapauttaa seisontajarrua suorittamatta ensin apukäynnistystä (katso [Apukäynnistäminen](#)).

VAROITUS: Takarenkaissa ei ehkä ole riittävästi pitoa Model X -auton luisumisen estämiseksi rinteessä erityisesti, jos käytössä ei ole talvirenkaita. Vältä pysäköintiä rinteeseen lumisissa ja jäisissä olosuhteissa. Olet aina vastuussa pysäköinnin turvallisuudesta.

VAROITUS: Model X -autosi saattaa näyttää hälytyksen, jos tie on liian jyrkkä turvallista pysäköintiä varten tai jos seisontajarruja ei ole kunnolla kytketty. Nämä hälytykset ovat vain apuväline, eivätkä ne korvaa kuljettajan arviota turvallisista pysäköintiolosuhteista, mukaan lukien erityiset tie- tai sääolosuhteet. Älä luota pelkästään näihin hälytyksiin valitessasi turvallista pysäköintipaikkaa. Olet aina vastuussa pysäköinnin turvallisuudesta.

Jarrujen kuluminen

Model X jarrupaloissa on kulumisilmaisimet. Ne ovat jarrupaloihin kiinnitetyt ohuet metallilevyt, jotka päästävät vinkuvan äänen jarrulevyihin osuessaan, mikäli jarrupala on kulunut liian ohueksi. Tämä ääni on merkki siitä, että



Jarruttaminen ja pysähtyminen

jarrupalojen käyttöikä on lopussa ja ne on vaihdettava. Jos auton jarrupalat on vaihdettava, toimita auto Tesla-huoltoon.

Jarrut on säännöllisesti tarkistettava silmämääräisesti. Se edellyttää pyörien irrottamista. Jarrulevyjen ja -palojen tarkemmat tiedot ja huoltorajat, katso [Alajärjestelmät](#). Lisäksi Tesla suosittelee puhdistamaan ja voitelemaan jarrusatulat vuosittain tai 20 000 kilometrin välein, jos autolla ajetaan suolatuilla teillä talvisin.

 **VAROITUS:** Kuluneiden jarrupalojen vaihtamatta jättäminen vaurioittaa jarrujärjestelmää ja voi aiheuttaa vaaran jarrutettaessa.



Näin se toimii

Luistonestojärjestelmä tarkkailee jatkuvasti etu- ja takapyörien nopeuksia. Jos Model X menettää pitoa, järjestelmä minimoi pyörän luistoa ohjaamalla jarrujen painetta ja moottorin tehoa. Oletuksena on, että luistonestojärjestelmä on päällä. Se tulisi pitää päällä tavallisissa olosuhteissa turvallisuuden takaamiseksi.



Tämä keltainen merkkivalo vilkkuu mittaristossa aina, kun luistonestojärjestelmä ohjaa aktiivisesti jarrujen painetta ja moottorin tehoa renkaiden sutimisen minimoimiseksi. Jos merkkivalo jää näkyviin, luistonestojärjestelmässä on havaittu vika. Ota yhteyttä Teslan huoltoon.



VAROITUS: Luistonesto ei voi estää vaarallisesta ajotavasta tai liian suuresta kaarrenopeudesta johtuvia törmäyksiä.

Pyörien luiston salliminen

Voit sallia renkaiden lievän luistamisen ottamalla Slip Start -luistatustoiminnon käyttöön. Luistatustoiminto voidaan ottaa käyttöön ainoastaan silloin, kun Model X -auton nopeus on enintään 48 km/h. Slip Start -luistatustoiminto poistetaan päältä automaattisesti, kun nopeus ylittää 80 km/h.

Slip Start -luistatustoiminnon ei tulisi olla käytössä tavallisissa olosuhteissa. Kytke se päälle ainoastaan sellaisissa tilanteissa, kun haluat pyörien luistavan tarkoituksella, kuten:

- Lähtiessäsi liikkeelle irtonaisella alustalla, kuten soralla tai lumella.
- Ajaessasi syvässä lumessa, hiekassa tai mudassa.
- Keinuttaessasi autoa ylös kuopasta tai urasta.

Voit sallia renkaiden sutimisen valitsemalla kosketusnäytöstä **Hallintalaitteet > Polkimet ja ohjaus > Slip Start**.



Mittaristossa näkyy hälytysviesti Slip Start -luistatustoiminnon ollessa kytkettynä.



Pysäköintiavustimen toimintaperiaate

Model X on suunniteltu havaitsemaan esineitä. Ajoneuvohälytykset varoittavat lähellä Model X -auton perää tai keulaa havaitsemistaan esineistä ajettaessa hitaasti eteenpäin tai taaksepäin-vaihteella (esimerkiksi pysäköitäessä). Esteet havaitaan ainoastaan valitussa ajosuunnassa; edessä olevat esteet eteenpäinajon ollessa valittuna ja takana olevat esteet peruutuksen ollessa valittuna.

VAROITUS: Sinua ei ehkä varoiteta, jos Model X kulkee vapaasti vastakkaiseen suuntaan (pysäköintiavustin ei anna varoitusta esimerkiksi silloin, jos Model X kulkee taaksepäin alamäkeen eteenpäinajon ollessa valittuna).



Pysäköintiavustin kytkeytyy käyttöön, kun ajonopeus on alle 8 km/h.

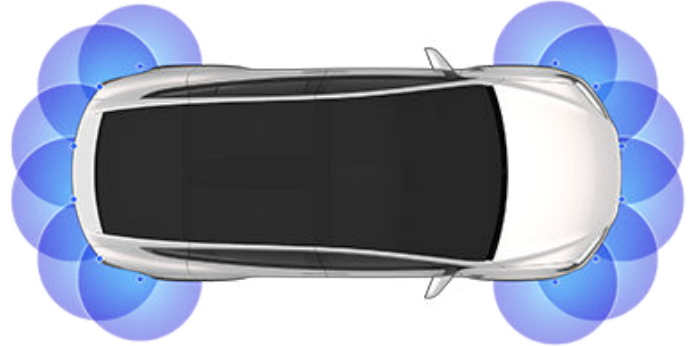

HUOMAUTUS: Pysäköintiavustin saattaa kytkeytyä pois käytöstä, kun Model X havaitsee polkupyörän tai on vetotilassa.

VAROITUS: Älä koskaan luota pelkästään pysäköintiavustimen tietoon siitä, että lähestymässäsi kohteessa ei ole esineitä ja/tai ihmisiä. Monet ulkoiset tekijät voivat heikentää pysäköintiavustimen toimintaa ja aiheuttaa joko havaintojen puuttumisen tai vääriä havaintoja (katso [Rajoitukset ja väärät hälytykset](#)). Sen vuoksi, luottaminen pelkästään pysäköintiavustimeen esteiden havaitsemisessa voi johtaa Model X -auton ja/tai esineiden vahingoittumiseen, ja voi mahdollisesti aiheuttaa vakavan loukkaantumisen. Tarkista alue aina omin silmin. Peruuttaessasi katso oman yli ja käytä kaikkia peilejä. Pysäköintiavustin ei havaitse lapsia, jalankulkijoita, pyöräilijöitä, eläimiä tai liikkuvia, ulos pistäviä eikä antureihin (jos varusteena) tai kameroihin nähden liian korkealla, matalalla, lähellä tai kaukana olevia kohteita. Pysäköintiavustin on tarkoitettu ainoastaan apuvälineeksi, eikä sitä ole tarkoitettu korvaamaan kuljettajan omia havaintoja. Se ei korvaa huolellista ajotapaa.

Näköön ja kuuloon perustuva palaute

Kun vaihdat peruutusvaihteelle, pysäköintiavustin näyttää mittariston vasemmalla puolella olevalla, kaikki Model X -auton edessä ja takana lähellä sijaitsevat esineet. Näkymä sulkeutuu, kun vaihdat ajovaihteelle, mikäli Model X -auton edessä ei havaita estettä. Tällöin Pysäköintiavustin-näkymä sulkeutuu automaattisesti, kun ajonopeutesi ylittää 8 km/h. Peruuttamisen aikana kuvaa näkyy myös



kosketusnäytöllä (katso [Taaksepäin osoittavat kamerat](#)). Voit sulkea Pysäköintiavustin-näkymän itse kosketusnäytöltä koskettamalla **X**-painiketta.

Ajettaessa niin, että kameranäköalueen näkymä näkyy kosketusnäytöllä, voit vaihtaa sen Pysäköintiavustin-näkymään nopeuden ollessa alle 8 km/h. Vaihtaminen tapahtuu koskettamalla Kamera-sovelluksen vasenta yläkulmaa. Tästä on hyötyä silloin, kun tarvitset apua taskuperuutuksissa.

Jos merkkiääni on käytössä (katso [Äänipalautteen ohjaaminen](#)), kuulet sen äänen lähestyessäsi estettä. Voit mykistää merkkiäänän väliaikaisesti koskettamalla Pysäköintiavustin-näkymän alakulmassa olevaa kaiutinkuvaketta.

HUOMAUTUS: Jos pysäköintiavustin ei voi antaa palautetta, näkyy siitä varoitava varoitusviesti mittaristossa.

VAROITUS: Pidä anturit (jos varusteena) puhtaana liasta, roskista, lumesta ja jäädästä. Vältä anturien ja kameroiden puhdistamista painepesurilla, äläkä puhdistaa anturia tai kameraa terävillä tai hankaavilla esineillä, jotka voivat vahingoittaa sen pintaa.

VAROITUS: Älä kiinnitä lisälaitteita tai tarroja antureihin (jos varusteena) tai kameroihin tai niiden lähetyville.

Äänipalautteen ohjaaminen

Pysäköintiavustinta voidaan käyttää joko äänipalautteen kanssa tai ilman. Kytke merkkiääni päälle tai pois päältä valitsemalla kosketusnäytöstä **Hallintalaitteet > Turvallisuus > Pysäköintiavustimen merkkiäänät**.

Voit mykistää merkkiäänän väliaikaisesti koskettamalla Pysäköintiavustin-näkymän alakulmassa olevaa kaiutinkuvaketta. Merkkiääni on mykistetty, kunnes vaihdat ajotilaa tai nopeutesi ylittää 8 km/h.

Rajoitukset ja väärät hälytykset

Pysäköintiavustin ei ehkä toimi oikein seuraavissa tilanteissa:

- Yksi tai useampi anturi (jos varusteena) tai kamera on vaurioitunut, likaantunut tai peittynyt (esim. mudan, jään, lumen tai etumaskin suojan, liian paksun maalikerroksen tai liimattavan tuotteen, kuten päällysteiden, tarrojen tai kumipinnoitteiden tms.) vuoksi.

- Esteen korkeus on alle 20 cm (esimerkiksi katukiveys tai matala ajoeste).

VAROITUS: Lyhyemmät havaitut esineet (kuten katukiveykset tai matalat esteet) voivat siirtyä kuolleeseen kulmaan. Model X ei voi varoittaa sinua esineestä, joka sijaitsee kuolleessa kulmassa.

- Sääolosuhteet (rankkasade, lumi tai sumu).
- Este on kapea (kuten liikennemerkki).
- Pysäköintiavustimen käyttöetäisyys on ylitetty.
- Este vaimentaa ääntä tai on pehmeä (kuten puuterilumi).
- Este on kalteva (kuten kalteva pengeri).
- Model X on pysäköity tai pysäköinti tapahtuu äärimmäisen kylmässä tai kuumassa lämpötilassa.
- Antureiden (jos varusteena) toimintaa häiritsevät muut sähkölaitteet tai ultraäänialtoja muodostavat laitteet.
- Ajat paikassa, jossa anturien (jos varusteena) aallot ohjautuvat pois päin ajoneuvosta (kuten ajettaessa lähellä seinää tai pilaria).
- Este sijaitsee liian lähellä puskuria.
- Puskuri on vinossa tai vaurioitunut.
- Model X -ajoneuvoon kiinnitetty esine häiritsee ja/tai estää pysäköintiavustimen toimintaa (kuten pyöräteline tai tarra).
- Model X kulkee vapaasti valitun ajosuunnan vastaiseen suuntaan (pysäköintiavustin ei anna varoitusta esimerkiksi silloin, jos Model X kulkee taaksepäin alamäkeen eteenpäinajon ollessa valittuna).

Muut pysäköinnin apuvälineet

Peruutuskamera näyttää Model X -auton takana olevan alueen pysäköintiavustimen lisäksi myös, kun vaihdetaan peruutusvaihteelle (katso [Taaksepäin osoittavat kamerat](#)).



Vehicle Hold -paikallaanpitoavustin

Kun Model X on pysäytetty, Vehicle Hold -paikallaanpitoavustin pitää jarrut kytkettynä silloinkin, kun et paina jarrupoljinta.

Kun ajoneuvon pysäytystilaksi on asetettu **Pito**, Vehicle Hold -paikallaanpitoavustin kytkeytyy käyttöön aina, kun ajoneuvo pysähtyy kokonaan.



Tämä merkkivalo näkyy mittariston, kun paikallaanpitoavustin jarruttaa aktiivisesti Model X.

Voit kytkeä paikallaanpitoavustimen pois käytöstä painamalla kaasupoljinta tai painamalla jarrupoljinta ja vapauttamalla sen.

HUOMAUTUS: Paikallaanpitoavustin kytkeytyy pois käytöstä myös, kun vaihdat vaihteen vapaalle.

HUOMAUTUS: Painettuasi ajoneuvon jarrupoljinta aktiivisesti Model X noin kymmenen minuutin ajan, Model X vaihtaa pysäköintivaihteelle ja Vehicle Hold -paikallaanpitoavustin kytkeytyy pois päältä. Model X vaihtaa pysäköintivaihteelle myös silloin, jos se havaitsee kuljettajan poistuneen autosta.



Valitse haluamasi kiihdytystila koskettamalla **Hallintalaitteet > Polkimet ja ohjaus > Kiihtyvyydistilat**:

- **Chill** rajoittaa kiihtyvyyttä ja tuottaa näin pehmeämmän kyydin.

HUOMAUTUS: Kun Chill-tila on käytössä, mittaristossa näkyy **Chill**-teksti ajonopeuden yläpuolella.

- **Sport**-tilassa kiihtyvyys on normaali.
- **Insane** (tai **Plaid Performance**-malleissa, jos varusteena) antaa kuljettajan käyttöön välittömästi täyden kiihtyvyyden.

HUOMAUTUS: Insane- tai Plaid-tilassa käytössä on suurempi vääntö ja teho, mikä voi pienentää toimintamatkaa ja energiatehokkuutta.

HUOMAUTUS: Insane- tai Plaid-tila pyrkii pitämään akun optimaalisella lämpötila-alueella. Akun lämmityksen lisäksi nämä asetukset myös jäädyttävät akkua tarvittaessa (esimerkiksi ajettaessa suurilla nopeuksilla, nopeissa kiihdytyksissä, ajettaessa pitkiä aikoja yhtäjaksoisesti jne.).

HUOMAUTUS: Voit tehostaa ohjaamon lämmitystä valitsemalla rauhallisemman kiihtyvyydistilan. Tällöin lämpöpumppujärjestelmä pystyy hyödyntämään akusta saatavaa energiaa ohjaamon tehokkaaseen lämmitykseen sen sijaan, että akusta saatava energia käytettäisiin ensisijaisesti kiihdytystehon tuottamiseen. Näin pystytään varmistamaan taloudellinen ajotapa kylmällä säällä. Kun myöhemmin valitaan tehokkaampi kiihtyvyydistila, akun lämmitystarpeen vuoksi kestää jonkin aikaa ennen kuin tehokkaampi kiihtyvyydistila on käytettävissä.

Lisäksi Model X sisältää kiihdytysajotilan. Model X kannattaa valmistella lyhyeen kisaan käyttämällä kiihdytysajotilaa.

Kiihdytysajotila

Kiihdytysajotila esilämmittää akun ja voimansiirtoyksikön optimaaliseen lämpötilaan ajoitettua kiihdytystä varten. Model X pysyy kiihdytysajotilassa kolmen tunnin ajan, vaikka poistuisit autosta. Kolmen tunnin kuluttua toiminto aikakatkaistaan turhan energiankulutuksen välttämiseksi (jos esimerkiksi poistut autosta ja unohdat perua kiihdytysajotilan).

Kiihdytysajotilassa Model X kuluttaa enemmän energiaa, koska se pitää akun lämpötilan ihanteellisella lämpötila-alueella.

Voit perua kiihdytysajotilan milloin tahansa **Kiihdytysajotila** -valitsimella.

HUOMAUTUS: Kun kiihdytysajotila on käytössä, Slip Start poistetaan automaattisesti käytöstä.



VAROITUS: Kiihdytysajotila on suunniteltu käytettäväksi ainoastaan suljetulla ajoradalla. Kuljettaja vastaa itse siitä, että ajotapa ja kiihdytys eivät aiheuta vaaraa tai haittaa muille tiellä liikkujille.

Kiihdyttäminen

Kosketusnäyttö antaa visuaaliset ohjeet auton nopeaan kiihdyttämiseen:

1. Valitse **Hallintalaitteet > Polkimet ja ohjaus > Kiihdytysajotila**.
2. Odota, että mittaristo kertoo auton olevan valmis huippusuorituskyvyn käyttöön.
3. Auton ollessa täysin pysähtyneenä vaihda Model X ajovaihteelle, pidä jarrupoljinta tukevasti pohjassa vasemmalla jalalla ja paina kaasupoljin täysin pohjaan.
4. Kun olet suorittanut vaiheen 3, etujousitus laskee auton ”gepardiasentoon”.
5. Odota, että mittaristo kertoo kiihdytysajotilan olevan valmis kiihdytykseen.
6. Kun näet mittaristossa ilmoitukset ”Gepardiasento käytössä” ja ”Valmis kiihdytykseen”, aloita kiihdytys vapauttamalla jarrupoljin.



Aktiivinen konepelti (jos varusteena)

Aktiivisen konepellin toimintaperiaate

Eräissä Model X -autoissa (markkina-alueesta ja valmistuspäivästä riippuen) on aktiivisella konepellillä varustettu jalankulkijan suojausjärjestelmä, joka on suunniteltu vähentämään jalankulkijoiden ja pyöräilijöiden päähän kohdistuvia vammoja keulatörmäyksissä. Useat auton etuosassa olevat anturit on suunniteltu havaitsemaan törmäys jalankulkijaan, kun Model X -auton nopeus on noin 23–52 km/h. Toiminto nostaa konepellin takaosaa automaattisesti noin 80 mm. Konepellin ja sen alla olevien osien välinen tila kasvaa, mikä vähentää vammojen todennäköisyyttä.

HUOMAUTUS: Jalankulkijan suojausjärjestelmää ohjataan useiden antureiden ja algoritmien avulla. Ne on suunniteltu ja kalibroitu määrittämään, milloin aktiivisen konepellin tulee kytkeytyä toimintaan. Sen vuoksi järjestelmä ei aina kytkeydy toimintaan jalankulkijaan törmätessä. Vastaavasti aktiivinen konepelti saattaa kytkeytyä, jos Model X -autolla törmätään eläimeen, ajoneuvoon tai muuhun kohteeseen.



Jos aktiivinen konepelti on kytkeytynyt, mittaristossa näkyy varoitus ja kuuluu merkkiääni. Vie Model X välittömästi lähimpään Tesla-huoltokeskukseen tai Teslan hyväksymään korikorjaamoon. Aktiivisen konepellin toimintaan liittyvät anturit ja toimilaitteet on huollettava aina, kun järjestelmä on kytkeytynyt.

VAROITUS: Aktiivinen konepelti voi kytkeytyneenä peittää osan kuljettajan näkökentästä, mikä kasvattaa törmäyksen mahdollisuutta. Model X -auto voidaan ajaa lähimpään Tesla-huoltokeskukseen tai Teslan hyväksymään korikorjaamoon, mikäli se voidaan tehdä turvallisesti. Jos ajaminen ei ole turvallista (et esimerkiksi pysty näkemään hyvin kohonneen konepellin yli tai konepellin lukitussalpa on vaurioitunut), tilaa hinausauto.

VAROITUS: Jos mittaristossa näkyy ilmoitus aktiivisen konepellin kytkeytymisestä, vaikka näin ei ole tapahtunut, aja Model X välittömästi lähimpään Tesla-huoltokeskukseen.

HUOMAUTUS: Jos etupuskurissa on vaurio, pyydä paikallista Teslan hyväksymää korikorjaamoa tarkastamaan anturit vaurioiden varalta.



Matkatietojen näyttö

Matkatiedot näkyvät kosketusnäytöllä kohdassa **Hallintalaitteet > Matkat**. Voit näyttää käynnissä olevan matkan ajetun etäisyyden, kestoajan ja keskimääräisen energiankulutuksen. Voit myös näyttää ajetun etäisyyden sekä kokonais- ja keskienergiankulutuksen edellisestä latauksesta laskettuna ja muilta matkoilta.

Nimeä matka joko ensimmäistä kertaa tai uudelleen koskettamalla matkan nimeä, kirjoittamalla uusi nimi ja valitsemalla sen jälkeen **Tallenna**. Voit nollata osamatkamittarin koskettamalla sen kohdalla olevaa **Nollaa**-painiketta.

Matkamittari

Voit katsoa matkamittarin tietoja jollakin seuraavista tavoista:

- Valitse kosketusnäytöstä **Hallintalaitteet > Ohjelmisto**.
- Valitse **Hallintalaitteet > Matkat**.
- Avaa mobiilisovellus ja vieritä päänäkymän alareunaan.



Taaksepäin osoittavat kamerat

Kameran sijainti

Model X on varustettu takarekisterikilven yläpuolelle sijoitetulla peruutuskameralla.



Kameran näkymä ilmestyy kosketusnäytölle aina, kun vaihdat peruutusvaihteen päälle. Viivojen näyttämä ajolinja perustuu asentoon, jossa yoke-ohjauspyörä (tai ohjauspyörä) kulloinkin on. Nämä viivat kääntyvät, kun yoke-ohjauspyörä (tai ohjauspyörä) liikkuu.

Model X näyttää myös sivukameroiden kuvat (jos varusteena). Voit piilottaa tai näyttää sivukameroiden näkymän pyyhkäisemällä ylös- tai alaspäin.

HUOMAUTUS: Pysäköintiavustimen antama visuaalinen palaute näytetään myös mittaristossa (katso [Pysäköintiavustin](#)).



Voit katsoa takakameroiden kuvaa milloin tahansa avaamalla sovellusten käynnistysnäkyvän ja koskettamalla kameran sovellusta.

Jos kosketusnäytössä näkyy musta näyttö takakameranäkymän sijaan, kun ajoneuvo on peruutusvaihteella, käytä taustapeilejä ja varmista ennen peruutusta, että ympäristö on turvallinen. Jos takakameranäkymän ongelma jatkuu, varaa huolto mobiilisovelluksella.

VAROITUS: Älä koskaan luota pelkästään kameroiden tietoon siitä, että auton takana ei ole esineitä ja/tai ihmisiä. Kamerat eivät välttämättä havaitse esineitä tai esteitä, jotka voivat aiheuttaa vahinkoa tai loukkaantumisia. Lisäksi monet ulkoiset tekijät voivat heikentää kameroiden toimivuutta, kuten likainen tai peittynyt kameran linssi. Pelkästään kameroihin luottaminen esteiden havaitsemisessa voi johtaa Model X -auton ja/tai esineiden vahingoittumiseen, ja voi mahdollisesti aiheuttaa vakavan loukkaantumisen. Tarkista alue aina omin silmin. Peruuttaessasi katso olan yli ja käytä kaikkia peilejä. Käytä kameroita ainoastaan apuna. Sitä ei ole tarkoitettu korvaamaan kuljettajan omia havaintoja tai huolellista ajotapaa.

Kameran puhdistaminen

Kameran linssin on oltava puhdas ja esteetön, jotta sen kuva olisi selkeä. Poista kertynyt lika tai roskat ruiskuttamalla kameran objektiivin vettä ruiskupullolla.

VAROITUS: Älä yritä poistaa likaa tai roskia pyyhkimällä paljasta objektiivia kädellä tai liinalla. Roskat voivat vaurioittaa objektiivin pintaa, kun ne hankautuvat pyyhittäessä sitä vasten.

VAROITUS: Älä käytä kemiallisia tai hiovia puhdistusaineita. Ne voivat vahingoittaa linssin pintaa.



Jalankulkijoiden varoitusjärjestelmä pitää ääntä, kun Model X -auton nopeus on suunnilleen alle 32 km/h (19 mph) tai kun autolla peruutetaan. Sähköajoneuvot kulkevat äänettömästi ja äänen tarkoitus on auttaa jalankulkijoita havaitsemaan autosi lähestyminen. Ääni käynnistyy, kun Model X -ajoneuvo siirretään pois pysäköintivaihteelta. Äänen voimakkuus kasvaa nopeuden lisääntyessä.

HUOMAUTUS: Jalankulkijavaroitusjärjestelmä ei välttämättä ole käytössä ajoneuvoissa, jotka on valmistettu noin ennen 1. heinäkuuta 2021.

 **VAROITUS:** Jos ääntä ei kuulla, jalankulkijat eivät välttämättä havaitse lähestyvää autoasi, mikä voi kasvattaa törmäyksen aiheuttaman vakavan loukkaantumisen tai kuoleman vaaraa. Jos jalankulkijoiden varoitusjärjestelmä ei toimi, ota välittömästi yhteyttä Teslaan.



Hinaus ja tarvikkeet

Hinauspaketti mahdollistaa perävaunun vetämisen Model X-autolla. Sen avulla voidaan kuljettaa myös suksia, lumilautoja, polkupyöriä ja muita tavaroita, kun vetokoukkuun kiinnitetään lisävarusteteline.

Lisävarustetelineet

Model X -auton hinauspaketissa on 50 mm:n vetokuula, johon voi kiinnittää lisävarustetelineen.

Vetokuula on suunniteltu kestämään pystysuoria kuormia, jotka painavat enintään 54 kg ja jotka ulottuvat taaksepäin enintään 63 cm vetokuulasta, kuten kuljetettaessa polkupyöriä lisävarustetelineessä.

Tämä paino ei saa ylittyä, kun Model X -auton vetokoukulla kuljetaan polkupyöriä tai muita tavaroita. Muista painon laskemisessa ottaa huomioon lisävarustetelineen paino. Jos lisävarusteteline painaa 14 kg, painoraja riittää kuljettamaan kaksi polkupyörää, joiden kukin paino on noin 20 kg, tai neljä polkupyörää, jotka painavat noin 10 kg kukin.

VAROITUS: Model X -auton vetokoukun sovitin on suunniteltu kestämään kuormia, jotka painavat enintään 54 kg. Tämän enimmäispainon ylittäminen voi aiheuttaa merkittäviä vahinkoja.

VAROITUS: Älä yritä asentaa telinettä, mikäli Model X -autossa ei ole kiinnityssarjaa. Siitä voi aiheutua huomattavaa vahinkoa.

Lisävarustetelineen asentaminen ja käyttäminen edellyttää vetokoukun kytkemistä (katso [Vetokoukun kytkeminen](#)). Noudata lisävarustetelineen mukana toimitettuja ohjeita. Noudata kaikkia lisävarustetelinettä koskevia paikallisia säännöksiä ja lakisääteisiä vaatimuksia.

Model X -auton hinauspaketti sisältää johdotuksen, joka tarvitaan valoilla varustetun lisävarustetelineen käyttämiseen (katso [Sähkökytkennät](#)). Paketti sisältää myös Trailer-tila-ohjelmiston (katso [Trailer-tila](#)).



Kun liität lisävarustetelineen johtosarjan, Model X havaitsee perävaunun valojen liitännän ja sen merkkivalo syttyy kojetauluun. Trailer-tila on kytketty pois käytöstä.

Lisävarusteita kuljetettaessa tulee varmistaa säännöllisesti, että lisävarusteteline ja sen lasti ovat aina turvallisesti kiinnitetty ja että lisävarustetelineen valot toimivat, jos ne ovat käytössä.

HUOMAUTUS: Voit ostaa Model X-autoosi lisävarustetelineen osoitteesta www.tesla.com. Vaikka kolmannen osapuolen tuotteita on saatavilla, Tesla suosittelee ja tukee vain Teslan hyväksymiä tuotteita (katso [Osat ja lisävarusteet](#)). Model X-auton lisävarustetuotteet vaihtelevat markkina-alueittain. Tarkista tuotetiedot yhteensopivuuden varmistamiseksi, ennen kuin yrität asentaa muun kuin Teslan valmistaman lisävarustetelineen.

HUOMAUTUS: Kun vetokoukun ei ole käytössä, se kannattaa irrottaa ja säilöä kuivaan paikkaan ruosteen ja korroosion ehkäisemiseksi. Suojaa vetokoukun runko pölysuojalla, jotta siihen ei pääse pölyä ja likaa (katso [Vetokoukun irrottaminen](#)).



VAROITUS: Kuljetusteline voi peittää näkymän taustapeilistä sekä takakameroiden ja/tai takaosan ultraäänianturien näkymän. Lisäksi kaikki Autopilot-järjestelmän ominaisuudet eivät välttämättä toimi odotetulla tavalla.



VAROITUS: Tesla ei vastaa aineellisista vahingoista tai loukkaantumisista, jotka aiheutuvat kuljetustelineen asentamisesta ja käytöstä tai sen ohjeissa olevista virheistä tai puutteellisista tiedoista, eikä ohjeiden noudattamatta jättämisestä. Lisävarustetelineen käytöstä aiheutuvat vahingot eivät kuulu takuun piiriin.



Perävaunun massa

Perävaunun kokonaispaino (koko kuorman ja lisävarusteiden yhteispaino) ja perävaunun aisapaino eivät saa koskaan ylittää seuraavia arvoja:

Pyörän/vanteen koko	Suurin sallittu perävaunun massa*	Suurin sallittu perävaunun aisapaino**
19***, 20" tai 22"	2 300 kg	100 kg
19***, 20" tai 22"	2 250 kg (Plaid-mallit)	90 kg (Plaid-mallit)

*Tesla suosittelee erillisen jarrujärjestelmän käyttämistä perävaunuissa, joiden paino kuormattuna on yli 450 kg. Jarrujärjestelmän tulee olla sopiva perävaunun massalle. Noudata perävaunun jarrujen valmistajan ohjeita huolellisesti varmistaaksesi, että perävaunun jarrut on asennettu, säädetty ja huollettu kunnolla.

**Aisapaino tarkoittaa perävaunun massan vetokoukkuun kohdistamaa, alaspäin suuntautuvaa voimaa. Se on suurin teknisesti sallittu massa kytkentäkohdassa (100 kg tai Plaid-malleilla 90 kg). Sen tulee olla vähintään 4 % perävaunun painosta. Jos autossa kuljetetaan runsaasti varusteita, matkustajia tai kuormaa, suurin mahdollinen aisapaino voi olla normaalia pienempi. Se rajoittaa myös suurinta sallittua perävaunun massaa. Suurin sallittu perävaunun massa lasketaan olettaen, että ajoneuvon suurin teknisesti sallittu kokonaismassa (TPMLM) ei ylitä. TPMLM on merkitty lakisääteiseen kilpeen (katso [Lakisääteinen kilpi](#)).

***Model X -autoa, joka on varustettu 19 tuuman talvirenkailla, voidaan käyttää hinaukseen VAIN, jos se on varustettu näillä erikoisrenkailla:

Rengas	Nastoitettu	Rengaskoko	Luokitus (etu/taka)
Nokian Hakkapeliitta R2	Ei	19"	110 R (170 km/h)
Pirelli Sottozero 3	Ei	19"	110 V (240 km/h)

VAROITUS: Älä käytä Model X -autoa hinaukseen, jos se on varustettu 19 tuuman talvirenkailla, mutta niitä ei ole mainittu edellä.



Rengaspaineet perävaunua vedettäessä

Perävaunua vedettäessä auton rengaspaineita on säädettävä lisäkuorman mukaisesti.

Rengaspaineiden tulee olla oheisen taulukon mukaiset (perävaunua vedettäessä nämä rengaspainetiedot korvaavat rengas- ja kuormaustietotarran tiedot):

Eturenkaat	Takarenkaat	Rengaspaine kylmänä
255/45R20 265/45R20	275/45R20	46 psi (320 kPa)
265/35ZR22	285/35ZR22	50 psi (345 kPa)

HUOMAUTUS: Perävaunua vedettäessä taka-akselin suurin teknisesti sallittu massa saa ylittyä enintään 15 %:lla ja auton suurin teknisesti sallittu kokonaisuudessa saa ylittyä enintään 100 kg:lla. Näissä tilanteissa auton nopeus saa olla enintään 100 km/h ja takarenkaiden täyttöpaineen on oltava vähintään 20 kPa suurempi kuin tavalliseen käyttöön suositeltu täyttöpaine.

VAROITUS: Tarkista rengaspaineet tarkalla painemittarilla renkaiden ollessa kylmät. Jos autolla ajetaan 1,5 km, se vaikuttaa rengaspaineisiin. Auton pysäköinti aurinkoisessa paikassa tai kuuma sää voivat myös vaikuttaa rengaspaineisiin. Tarkistaessasi lämpimien renkaiden ilmanpainetta voit varautua korkeampiin painelukemiin. Älä laske ilmaa pois lämpimistä renkaista sovittaaksesi niitä suositeltuihin kylmäpainelukemiin. Kuuma rengas, jonka ilmanpaine on alempi kuin renkaan suositeltu kylmäpaine, on vaarallisen alipaineinen.

VAROITUS: Älä koskaan vedä perävaunua, mikäli jossakin Model X -auton renkaassa on vaurio tai se on täytetty renkaanpaikkaussarjalla. Tilapäisesti korjattu rengas ei ole suunniteltu kestävään perävaunun vetämisestä aiheutuvaa kuormitusta. Perävaunun vetäminen vaurioituneella tai tilapäisesti korjatulla renkaalla voi aiheuttaa rengasvaurion ja auton vakauden menettämisen.

Toiminta ennen perävaunun vetämistä

Ennen perävaunun vetämistä on suoritettava seuraavat toimenpiteet:

- Lisää renkaiden rengaspainetta vastaamaan määritettyä kylmän renkaan painetta hinauksen aikana.
- Aseta jousituskorkeus tasolle **Kevyt** (valitse **Hallintalaitteet > Jousitus > Kevyt**).
- Noudata kaikkia perävaunun hinausta koskevia paikallisia säännöksiä ja lakisääteisiä vaatimuksia. Määräyksien noudattamatta jättäminen voi vaarantaa turvallisuutesi.
- Säädä sivupeilit siten, että autosta on selkeä näkymä taaksepäin eikä huomattavan suuria kuolleita kulmia ole.
- Ota **Trailer-tila** käyttöön (katso **Trailer-tila**).

Varmista seuraavat asiat:

- Model X on vaakasuorassa asennossa, kun perävaunu on kytketty. Jos auton keula on pystyssä ja takaosa huomattavan alhaalla, tarkista, ettei Kantokyvyssä annettuja perävaunun suurinta sallittua massaa ja aisapainoa ole ylitetty.
- Kaikki vetokoukun osat ja lisävarusteet ja sähköliittimet (mukaan lukien peruutus- ja sumuvalojen liittimet, mikäli ne sisältyvät varustukseen) ovat hyvässä kunnossa ja kytketty oikein. Jos havaitset ongelmia, älä vedä perävaunua.
- Perävaunun valot (jarruvalot, suuntavilkut ja kylkivalot) toimivat oikein.
- Perävaunun aisa on lukittu vetokoukun kuulaan.
- Kuorma on kiinnitetty tukevasti.
- Pyöräkiiloja on saatavana.
- Perävaunun kuorma on jaettu tasaisesti ja siten, että aisapaino on noin 4 % perävaunun kokonaisuudesta. Edellä kantokyvyssä mainittu suurin sallittu aisapaino ei saa ylittyä.



VAROITUS: Perävaunun aisapainon on oltava noin 4 % perävaunun kokonaismassasta. Kantokyvyssä mainitut suurimmat sallitut aisapainot eivät saa ylittyä. Jos kuorma on asetettu akselin molemmille puolille tai jos raskaampi osa kuormasta on perävaunun takaosassa, perävaunu voi kallistella. Se voi johtaa auton hallinnan menettämiseen.

VAROITUS: Varmista aina, että perävaunun kuorma on kiinnitetty siten, että se ei pääse siirtymään ajon aikana. Dynaamisen kuorman siirtyminen voi johtaa auton hallinnan menettämiseen, mikä puolestaan voi aiheuttaa vakavan loukkaantumisen tai kuoleman.

Trailer-tila

Trailer-tila on aina kytkettävä käyttöön, kun autolla vedetään perävaunua. Model X kytkee Trailer-tilan käyttöön automaattisesti, kun kytket perävaunun pistokkeen. Trailer-tila poistuu käytöstä, kun perävaunun pistoke irrotetaan. Voit kytkeä Trailer-tilan käyttöön tai poistaa sen käytöstä manuaalisesti valitsemalla kosketusnäytöstä **Hallintalaitteet > Polkimet ja ohjaus > Trailer-tila**. Jokin seuraavista ilmaisimista näkyy mittaristossa:

Trailer-tila on kytkettynä.



Model X havaitsee, että perävaunujen valot on kytketty, mutta Trailer-tila ei ole kytkettynä. On todennäköistä, että lisävarusteteline on liitetty.



Model X havaitsee perävaunun valojen viallisen kytkennän. Kaikki perävaunun valot eivät välttämättä toimi oikein. Pysäytä auto heti, kun se on turvallisesti mahdollista, ja tarkista, onko perävaunun valoissa viallisia kaapeleita tai liittimiä. Jos ongelma on korjattu, mutta punainen kuvake on edelleen näkyvässä, kytke Trailer-tila pois käytöstä ja sitten uudelleen käyttöön.

Kaikki Autopilot-järjestelmän ominaisuudet sekä auton takana sijaitsevat pysäköintianturit eivät ole välttämättä käytettävissä, kun Trailer-tila on käytössä. Jotkin toiminnot voivat lisäksi toimia eri tavalla. Esimerkkejä:

- Automaattiohjaus pois käytöstä.
- Ota liikennettä havainnoiva vakionopeudensäädin käyttöön seuraavasti: **Hallintalaitteet > Autopilot > Automaattiohjauksen aktivointi > Kaksolnapsauta**. Aktivoi liikennettä havainnoiva vakionopeudensäädin painamalla kerran yoke-ohjauspyörän oikeanpuoleista vierityspainiketta.
- Liikennettä havainnoiva vakionopeudensäädin kasvattaa etäisyyttä edelläsi ajavaan autoon.
- Ilmajousitusjärjestelmä ei säädi alustaa **Keskitaso-** ja **Kevyt-**asetusten välillä nopeuden perusteella.
- Ilmajousitusjärjestelmä ei automaattisesti nosta ajokorkeutta tallennettujen paikkojen mukaan.
- Sivutörmäysvaroitukset ovat käytössä, mutta automaattiset ohjaustoiminnot eivät.
- Automaattisen hätäjarrujärjestelmän (katso kohta **Collision Avoidance Assist - törmäyksenestoavustin**) jarrutusvoimaa rajoitetaan huomattavasti.

VAROITUS: Älä luota pelkästään siihen, että Model X pystyy havaitsemaan perävaunun ja kytkemään Trailer-tilan käyttöön. Tarkista aina itse ennen perävaunun vetämistä, että Trailer-tila on kytketty.

VAROITUS: Trailer-tilaa ei saa missään tilanteessa kytkeä pois käytöstä, mikäli autolla vedetään perävaunua. Se voi johtaa vakavaan loukkaantumiseen tai kuolemaan.

VAROITUS: Älä käytä jousitusasetusta vetokoukun ja perävaunun korkeuden sovitamiseen toisiinsa.

Perävaunun jarrut

Kun autolla vedetään perävaunua, jonka massa kuormattuna on yli 450 kg, Tesla suosittelee perävaunun kokonaismassan mukaisella erillisellä jarrujärjestelmällä varustetun perävaunun käyttöä. Varmista, että perävaunu täyttää paikallisen lainsäädännön vaatimukset. Jarruohjain on ostettava erikseen, ja tarvittava nelinapainen saporjohtoliitin voidaan tilata Tesla-huollosta.

Kytke perävaunun jarrujen ohjaus käyttöön seuraavasti:



Hinaus ja tarvikkeet

1. Kytke jarruohjaimen johtosarja asianmukaisesti nelinapaiseen saporjohtoliittimeen.

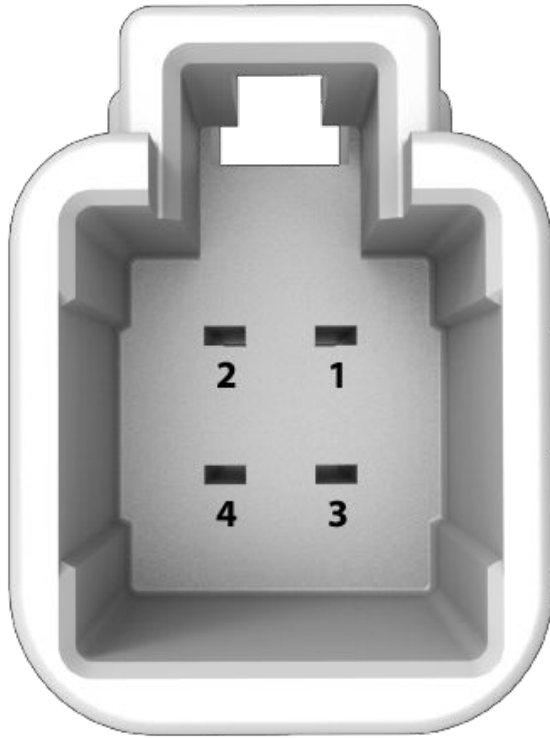

- 1) Jarrujen ohjaussignaali perävaunulle
- 2) Maadoitus
- 3) Jarrut kytketty -signaali
- 4) Pienjännite -virransyöttö (20 A)

2. Poista mittariston alla kuljettajan puolen jalkatilassa oleva suojakansi.

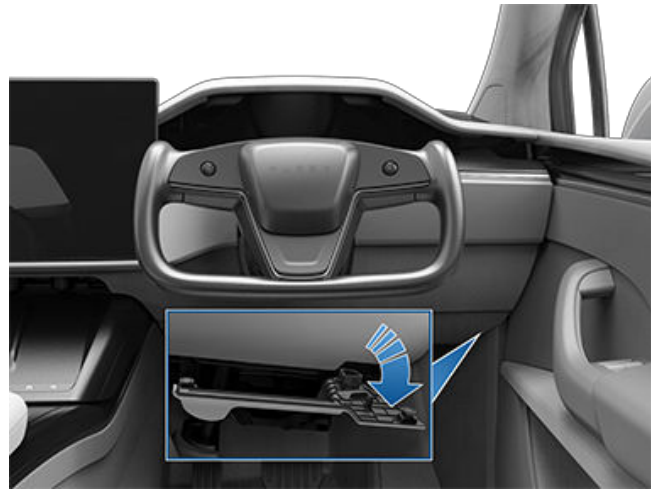

3. Käännä lattiamattoa siten, että Model X -auton johtosarjaan kuuluva nelinapainen liitin tulee näkyviin.



4. Kytke saporjohtoliitin auton liittimeen.



- VAROITUS:** Perävaunun vetäminen kasvattaa ajoneuvoyhdistelmän pysähtymismatkaa, vaikka perävaunu olisi varustettu omalla jarrujärjestelmällään. Perävaunua vedettäessä on pidettävä tavallista pitempi turvaväli edellä ajavaan ajoneuvoon sekä vältettävä tilanteita, joissa voi olla tarpeen jarruttaa voimakkaasti. Tämän ohjeen noudattamatta jättäminen voi johtaa törmäykseen.
- VAROITUS:** Noudata kaikkia voimassa olevia, perävaunun vetämistä ja jarruja koskevia alueellisia tai kansallisia määräyksiä ja lainsäädännön vaatimuksia. Useilla alueilla vaaditaan, että perävaunun aisassa on katkaisija, joka kytkee perävaunun jarrut, mikäli se irtoaa autosta. Määräyksien noudattamatta jättäminen voi vaarantaa turvallisuutesi.
- VAROITUS:** Noudata perävaunun jarrujen valmistajan ohjeita huolellisesti varmistaaksesi, että perävaunun jarrut on asennettu, säädetty ja huollettu kunnolla. Tesla ei vastaa perävaunun jarrujärjestelmän virheellisestä asennuksesta aiheutuvista vahingoista.
- VAROITUS:** Älä koskaan yritä kytkeä perävaunun jarruja suoraan auton jarrujärjestelmään. Se voi aiheuttaa vaurioita autolle ja perävaunulle ja johtaa jarrujärjestelmän toimintahäiriöön, mikä voi aiheuttaa vakavan loukkaantumisen tai kuoleman.

Hinausohjeet

Model X on suunniteltu ensisijaisesti matkustajien kuljettamiseen. Perävaunun vetäminen aiheuttaa ylimääräistä kuormitusta moottorille/ moottoreille, voimansiirrolle, jarruille, renkaille ja jousitukselle sekä lyhentää toimintasädettä huomattavasti. Jos vedät autolla perävaunua, toimi varovasti ja noudata näitä yleisiä ohjeita:

- Hidasta nopeuttasi ja vältä äkillisiä liikkeitä. Muista, että perävaunua vedettäessä auton ohjaus, vakaus, kääntösäde, pysähtymismatka jarrutusteho poikkeavat normaalitilanteesta.
- Kasvata turvaväli edellä ajavaan ajoneuvoon vähintään kaksinkertaiseksi. Se auttaa ennaltaehkäisemään voimakkaat jarrutukset. Äkilliset jarrutukset voivat johtaa sivuluisuun tai perävaunun aisan kohoamiseen, mikä voi aiheuttaa auton hallinnan menettämisen.

- Älä tee jyrkkiä käännoiksiä. Jyrkissä käännoksissä perävaunu voi koskettaa autoa ja aiheuttaa vaurion. Muista, että perävaunun renkaat kulkevat kaarteissa sisempänä kuin auton renkaat. Aja siis kaarteissa normaalia laajempaa ajolinjaa, jotta perävaunu ei osu katukiveykseen, liikennemerkkiin, puuhun tai muuhun esteeseen.
- Tarkista säännöllisesti perävaunun valojen ja suuntavilkkujen toiminta. Perävaunua vedettäessä auton mittariston suuntavilkkujen nuoli-ilmaisimet vilkkuvat normaalisti, vaikka jokin perävaunun polttoimoista on palanut.
- Varmista määräajoin, että lasti on kiinnitetty kunnolla.
- Tarkista säännöllisesti, että perävaunun jarrut toimivat.
- Älä pysäköi ajoneuvoyhdistelmää rinteeseen (katso [Pysäköinti perävaunun kanssa](#)).
- Varmista säännöllisesti, että kaikki vetämiseen liittyvät osat on kiinnitetty kunnolla.

Pysäköinti perävaunun kanssa

Älä pysäköi ajoneuvoyhdistelmää rinteeseen, mikäli mahdollista. Jos rinteeseen pysäköinti on kuitenkin ehdottoman välttämätöntä, aseta perävaunun renkaiden eteen pyöräkiilat:

- Yksi henkilö pitää jarrupoljinta painettuna.
 - Toinen henkilö asettaa kiilat ajoneuvon renkaiden eteen, alamäen puolelle.
 - Kun kiilat on asetettu paikoilleen, vapauta jarrupoljin ja varmista, että kiilat pitävät auton ja perävaunun paikallaan.
- HUOMAUTUS:** Varmista kiiloja testattaessa, että Vehicle Hold -paikallaanpitoavustin (katso [Vehicle Hold -paikallaanpitoavustin](#)) ei ole kytkettynä. Jos paikallaanpitoavustin jarruttaa Model X-autoa, Vehicle Hold -merkkivalo näkyy mittaristossa. Voit kytkeä paikallaanpitoavustimen pois käytöstä painamalla jarrupoljinta ja vapauttamalla sen.
- Aseta vaihteenvälitsin P-asentoon.

- VAROITUS:** Jos ajoneuvoyhdistelmä on pysäköitävä rinteeseen, muista aina varmistaa, että kaikki perävaunun renkaat on kiilattu asianmukaisesti. Tämän ohjeen noudattamatta jättäminen voi johtaa vakavaan vaurioon, loukkaantumiseen tai kuolemaan.



Perävaunun kallistuksen rajoittaminen

Jos Model X havaitsee perävaunun kallistuvan, auton elektroninen ajonvakautusjärjestelmä yrittää rajoittaa kallistumista jarruttamalla ajoneuvoyhdistelmää. Luistonestojärjestelmän ilmaisin näkyy mittaristossa hetken aikaa. Automaattista jarrutusta ei keskeytetä, vaikka jarrupoljinta painetaan perävaunun kallistuksen rajoittamisen ollessa käynnissä.

Vetokoukun kytkeminen

Model X -auton vetokoukkupaketti sisältää vetokoukun, jossa on ja 50 mm vetokuula. Kun vetokoukun ei ole käytössä, se kannattaa irrottaa ja säilöä kuivaan paikkaan ruosteen ja korroosion ehkäisemiseksi. Suojaa vetokoukun runko pölysuojalla, jotta mekanismiin ei pääse pölyä ja likaa.

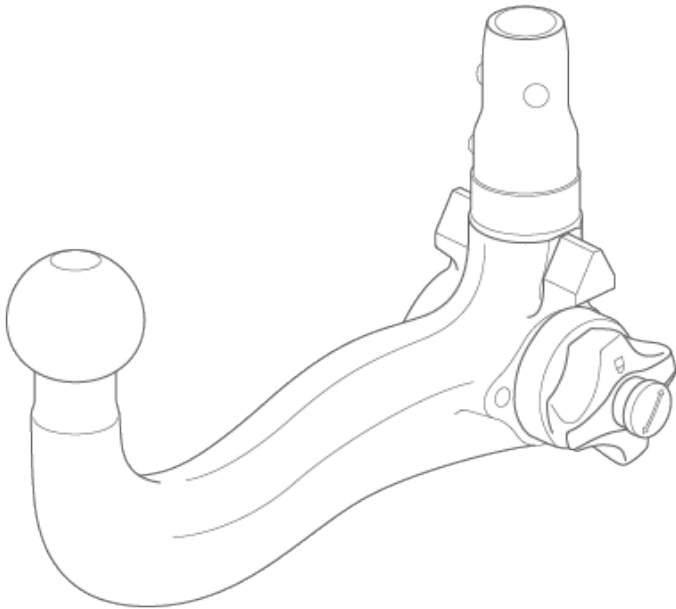

Vetokoukun runko on kiinnitetty auton koriin kahdeksalla mutterilla.



HUOMAUTUS: Suurin sallittu kytkentäkohdan takaylitys on 1 186 mm.

HUOMAUTUS: Käytä aina turvaketjuja vetäessäsi perävaunua. Asettele turvaketjut ristiin perävaunun aisan alle ja kiinnitä ne perävaunun sidontalenkkeihin kuorman varmistamiseksi.

VAROITUS: Käytä aina Model X -auton omaa vetokoukkuja, kun vedät autolla perävaunua. Älä koskaan kytke autoon mitään muuta vetokoukkuja.

Vetokoukun sovittimen kiinnittäminen:

1. Irrota vetokoukun rungon pölysuoja.





HUOMAUTUS: Model X -autossa voi olla kaksi painettavaa kiinnikettä, joilla pölysuoja on kiinnitetty ajoneuvoon. Avaa vääntämällä kiinnikkeet varovasti auki terävällä esineellä, kuten tasakärkisellä ruuvitaltalla. Irrota pölysuoja.



2. Aseta avain vetokoukun lukkoon ja käännä avainta siten, että sen yläosa on auki-asennon kohdalla.
3. Vedä lukkosylinteri noin 0,5 cm sovittimen ulkopuolelle ja käännä avainta sitten myötäpäivään, kunnes lukkosylinterin punainen merkintä on valkoisen pisteen kohdalla.

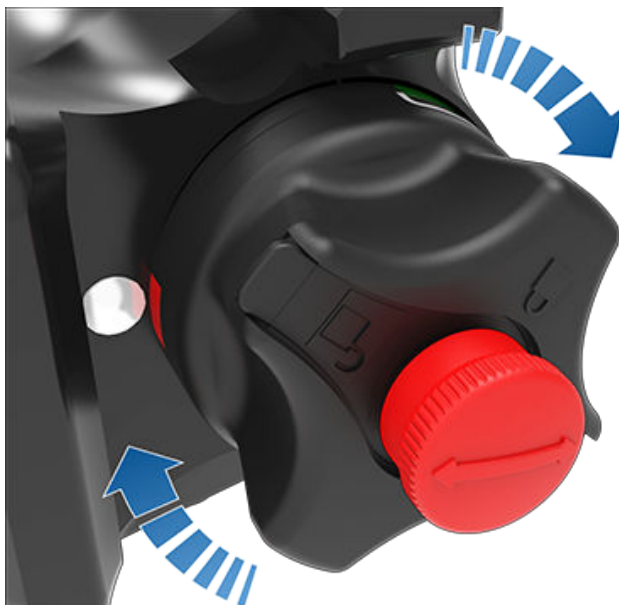

VAROITUS: Käännä lukkosylinteriä varovasti. Jos lukkosylinteri ei lukitu auki-asentoon, se vetäytyy automaattisesti alkuperäiseen kiinni-asentoon. Tällöin sormesi voi jäädä puristuksiin.

4. Pidä tiukasti kiinni vetokoukun alaosasta ja kohdista sen sivuilla olevat, kolmion muotoiset ohjurit vetokoukun rungon sivuilla oleviin uriin.

HUOMAUTUS: Älä pidä kiinni lukkosylinterin kohdalta, sillä sen täytyy päästä kiertymään vapaasti.

5. Paina vetokoukku vetokoukun koteloon, kunnes lukkosylinteri kiertyy noin 120 astetta vastapäivään ja lukkiutuu automaattisesti kiinnitysasentoon. Lukkosylinterin vihreän alueen (valkoisen nuolen yläpuolella) tulee olla rungossa olevan valkoisen pisteen kohdalla.
6. Tarkista, että vetokoukku on painettu pohjaan saakka runkoon. Yritä kääntää vetokoukku alaspäin. Se ei saa kääntyä.

HUOMAUTUS: Jos vetokoukku ei ole lukittunut paikalleen runkoon, se liikkuu pois paikaltaan alaspäin käännettäessä.

7. Käännä avainta siten, että nuolet ovat lukkosylinterin kiinnitysmarkinnan kohdalla.
8. Irrota avain ja ota se talteen (mieluiten auton sisäpuolelle).

HUOMAUTUS: Avain voidaan irrottaa vain, jos vetokoukku on lukittu. Siitä voidaan varmistaa, että vetokoukku on kytketty oikein. Älä käytä vetokoukkuja, jos avain on paikallaan.

HUOMAUTUS: Tesla suosittelee kirjoittamaan avaimen koodin talteen. Tarvitset tätä koodia, jos kadotat avaimet ja sinun on tilattava uudet.



9. Sulje pölysuoja, jotta lukkoon ei pääse likaa. Uudemmissa, painokiinnikkeillä varustetuissa versioissa pölysuoja kiinnitetään uudestaan, napsautetaan paikoilleen ja painokiinnikkeet avataan ennen niiden painamista sisään.

HUOMAUTUS: Huolehdi vetokoukun kunnosta voitelemalla sen pinnat säännöllisesti hartsia sisältämättömällä rasvalla.



Vetokoukun irrottaminen

Irrota vetokoukku, kun sitä ei enää tarvita:

1. Aseta avain paikalleen ja käännä se auki- asentoon.
2. Pidä tiukasti kiinni vetokoukun alaosasta, jotta se ei pääse putoamaan maahan. Vedä lukkosylinteriä noin 0,5 cm ulospäin ja kierrä sitä myötäpäivään, kunnes lukkosylinterin punainen merkintä on valkoisen pisteen kohdalla. Nyt lukkosylinteri on lukittu avausasentoon ja vetokoukku irtoaa rungosta.

VAROITUS: Käännä lukkosylinteriä varovasti. Jos lukkosylinteri ei lukitu auki avausasentoon, se vetäytyy automaattisesti alkuperäiseen kiinnitysasentoon. Tällöin sormesi voi jäädä puristuksiin.

3. Aseta pölysuoja takaisin paikalleen vetokoukun koteloon, jotta sen sisälle ei pääse kertymään likaa.
4. Sulje vetokoukun lukkosylinterin pölysuoja. Säilytä vetokoukku turvallisisä paikassa.

Sähkökytkennät

Määräykset edellyttävät, että kaikissa perävaunuissa on taka-, jarru- ja kylkivalot sekä suuntavilkut. Perävaunun valojen sähkönsyöttö tapahtuu vetokoukun lähellä olevan, sisäänrakennetun 13-napaisen pistorasian kautta.



1. Suuntavilkku vasemmalle (keltainen)
2. Takasumuvalo (sininen)
3. Nastojen 1-8 maadoitus (valkoinen)
4. Suuntavilkku oikealle (vihreä)
5. Oikea takavallo (ruskea)
6. Jarruvalot (punainen)
7. Vasen takavallo (musta)
8. Peruutusvalot (vaaleanpunainen)
9. Pienjännite Virransyöttö - jatkuva (oranssi)
10. Pienjännite Virransyöttö - virtalukosta kytketty (harmaa)
11. Nastan 10 maadoitus (musta/valkoinen)
12. Perävaunun jarrujen ohjaussignaali (vaaleanharmaa)
13. Nastan 9 maadoitus (punainen/valkoinen)

HUOMAUTUS: Kaikissa liitännäsoissa on Pienjännite -jännite.

HUOMAUTUS: Kuljettajan vastuulla on varmistaa, että kaikki sähkökytkennät toimivat asianmukaisesti ja että perävaunun valot toimivat sekä ennen liikkeelle lähtöä että ajon aikana. Sinun on tarkistettava toiminta itse.



HUOMAUTUS: Jos perävaunun valot eivät pala hinatessa, syynä voi olla vika perävaunun johdoissa tai perävaunun liitäntöihin liitettyjen valojen liiallinen virrankulutus. Kun näin tapahtuu, kosketusnäyttöön tulee punainen Trailer-tilan merkkivalo. Korjaa mahdolliset johdotukseen liittyvät ongelmat ja/tai vähennä perävaunun liitäntöihin liitettyjen valojen määrää. Poista sitten Trailer-tila käytöstä ja ota se uudelleen käyttöön.

HUOMAUTUS: Jos perävaunussa havaitaan olevan sumuvalo, Model X kytkee auton takasumuvalon pois käytöstä (jos se sisältyy varustukseen).

Trailer-tila kytkeytyy automaattisesti, kun perävaunun pistoke kytketään Model X -autoon (katso [Trailer-tila](#)).

 **VAROITUS:** Käytä sähkönsyötön kytkemiseen ainoastaan pistoketta, joka sopii Teslan pistorasiaan. Älä yritä kytkeä perävaunun sähkösarjaa suoraan auton johtosarjaan johtoliitoksella tai millään muullakaan menetelmällä. Se voi vahingoittaa auton sähköjärjestelmää ja aiheuttaa toimintahäiriöitä.

 **VAROITUS:** Varmista aina, ettei perävaunun sähkökaapeli kosketa maata eikä laahaa maata pitkin. Varmista myös, että kaapeli on riittävän löysällä käännoksiä varten.

Vaikutus toimintasäteeseen

Perävaunun vetäminen ja lisävarustelineet lisäävät ajoneuvon painoa ja vastusta. Toimintasäde voi siksi laskea merkittävästi. Todellinen energiankulutus voi vaihdella, vaikka Matkasuunnittelija-sovellus pyrkii säätämään Trailer-tilaan perustuvia arvioita. Suunnittele matkan pituus ja latauskohteet tämän huomioiden.



Noudattamalla näitä suosituksia voit varmistaa, että Model X -autosi käyttökokemus on paras mahdollinen kylmissä sääolosuhteissa.

Ennen ajamaan lähtöä

Kun lunta ja jäätä kerääntyy autoon, liikkuvat osat, kuten ovenkahvat, ikkunat, peilit ja tuulilasinpyyhkimet, voivat jäätymään kiinni. Matkustamo ja akku kannattaa lämmittää ennen ajamaan lähtöä, jotta saavutat parhaan mahdollisen toimintatilan ja suorituskyvyn. Tämän voi tehdä monella tavalla:

- Valitse lataus- tai ilmastointinäytöstä **Ajasta**, niin pääset asettamaan ajan, jolloin haluat auton olevan valmis (katso [Ajastettu lataus ja ajastettu lähtö](#)).
- Valitse mobiilisovelluksesta **Ilmastointi** ja määritä lämpötila, johon matkustamo lämmitetään. Tämä lämmittää tarvittaessa myös korkeajänniteakun.
- Valitse mobiilisovelluksesta **Ilmastointi** > **Sulata auto**, kun haluat sulattaa lumen, jään ja huurteen tuulilasista, kuljettajan ja matkustajan ikkunoista ja peileistä. Tämä lämmittää tarvittaessa myös korkeajänniteakun.

HUOMAUTUS: Tesla suosittelee ottamaan ilmastoinnin asetukset käyttöön vähintään 30–45 minuuttia ennen liikkeellelähtöä (katso [Ilmastointijärjestelmän säätimet](#)). Esilämmityksen kesto vaihtelee ulkolämpötilan ja muiden tekijöiden mukaan. Mobiilisovellus ilmoittaa, kun ajoneuvo on saavuttanut esilämmityksen halutun lämpötilan.

Latausportti

- Jos latausportin salpa jäätyy kiinni ja latauskaapeli juuttuu latausporttiin, yritä irrottaa latauskaapeli käsin. Katso [Latauskaapelin irrotus manuaalisesti](#).
- Erittäin kylmissä tai jäisissä olosuhteissa latausportin salpa saattaa jäätymään kiinni. Jos et pysty irrottamaan tai kytkemään latauskaapelia tai jos auton Supercharging-lataus ei toimi latausportin salvan jäätymisen vuoksi, ota mobiilisovelluksessa käyttöön **Sulata auto** -toiminto. Toiminto voi sulattaa jäätyneen latausportin salvan niin, että voit irrottaa tai kytkeä latauskaapelin.

HUOMAUTUS: Voit myös estää latausportin salvan jäätymisen käyttämällä **Ajasta**-asetuksia (katso [Ajastettu lataus ja ajastettu lähtö](#)).

HUOMAUTUS: Jos latausportin salpa on jäänyt kiinni, se ei välttämättä lukitse latauskaapelia paikalleen. AC-lataus on kuitenkin mahdollista hitaammalla nopeudella, vaikka salpa ei olisikaan kytkettyä.

Lataaminen

Kun käytät Matkasuunnittelijaa (jos käytettävissä markkina-alueellasi) Teslan latausasemalle navigointiin, Model X esilämmittää suurjänniteakkuja, jotta asemalle saapuessasi akku on oikeassa lämpötilassa ja valmis ladattavaksi. Tämä vähentää lataukseen kuluva aikaa. Katso (katso [Matkasuunnittelija](#)).

HUOMAUTUS: Tesla suosittelee suunnittelemaan reitin latausasemalle Matkasuunnittelijalla vähintään 30–45 minuuttia ennen saapumista, jotta akun lämpötila ja latausolosuhteet olisivat parhaat mahdolliset. Jos matka latausasemalle kestää alle 30–45 minuuttia, suosittelemme esilämmittämään akun ennen ajoa (katso [Ennen ajamaan lähtöä](#)).

HUOMAUTUS: Lämpöjärjestelmä voi tuottaa höyryä joissakin olosuhteissa. Esimerkiksi kylmällä säällä, kun lataat ajoneuvoasi Supercharger-asemalla, ajoneuvosi etuosasta voi tulla hajutonta höyryä. Se on normaalia, eikä asiasta tarvitse huolestua.

Ikkunat

- Valitse mobiilisovelluksesta **Ilmastointi**, pyyhkäise alaosasta ylöspäin ja valitse **Sulata auto**, joka sulattaa lumen, jään ja huurteen tuulilasista, kuljettajan ja matkustajan ikkunoista ja peileistä.
- Kylmällä säällä Model X helpottaa ovien avaamista säätämällä automaattisesti ikkunoiden asentoa.
HUOMAUTUS: Kun ajoneuvossa ei ole virtaa, vältä ikkunoiden rikkoutuminen kytkemällä ajoneuvo aina ulkoiseen pienjännite - jännitelähteeseen ennen oven avaamista.
- Varaa mobiilisovelluksella Tesla-huoltoaika, jos haluat, että sivuikkunoihin ja takaikkunaan (ei tuulilasiin) lisätään vettä hylkivä pinnoite nimellistä maksua vastaan.



Pellit

Jos pysäköinnin aikana voi muodostua jäätä, poista **Talta pellit automaattisesti** käytöstä. Valitse **Hallintalalitteet > Automaattinen talto**. Jää voi estää sivupeilejä taittumasta tai avautumasta.

HUOMAUTUS: Sivupeilejä lämmitetään automaattisesti esilämmityksen aikana tai kun takaikkunan lämmitin otetaan käyttöön.

Lasinpyyhkimet

Jos tuulilasiin voi kertyä lunta tai jäätä pysäköinnin aikana, valitse **Hallintalalitteet > Huolto > Pyyhkimien huoltotila**. Tämä nostaa lasinpyyhkimet tuulilasia vasten, jolloin niissä oleva jää sulaa, kun tuulilasin sulatus on käytössä (katso **Lasinpyyhkimet ja -pesimet**). Voit myös kytkeä pyyhkimien sulatuksen käyttöön (jos varusteena). Katso **Ilmastointijärjestelmän säätimet**.

Renkaat ja rengasketjut

- Käytä talvirenkaita pidon parantamiseen lumisissa ja jäisissä olosuhteissa. Voit ostaa talvirenkaat osoitteesta <http://www.tesla.com> (katso **Vuodenaikoihin sidotut rengastyypit**).
- Rengasketjut lisäävät pitoa ajettaessa lumisissa tai jäisissä olosuhteissa. Tarkista paikalliset määräykset rengasketjujen käytöstä talvella. Katso lisätietoja kohdasta **Rengasketjujen käyttäminen**.

Ajoneuvosi rengaspaineet laskevat kylmissä olosuhteissa. Jos TPMS-merkkivalo syttyy, lisää renkasiin ilmaa ennen kuin lähdet ajamaan. Renkaiden PSI-arvo laskee yhden pykälän verran kohti jokaista 6 °C:n pudotusta ulkolämpötilassa (katso **Renkaiden hoito ja huolto**). Asianmukaiset rengaspaineet suojaavat renkaita ajettaessa kuoppaisessa maastossa. Lisäksi ne parantavat toimintasädetä.

Ajon aikana

Kylmä sää voi lisätä energiankulutusta, sillä ajamiseen sekä matkustamon ja akun lämmittämiseen tarvitaan enemmän tehoa. Noudata seuraavia suosituksia energiankulutuksen vähentämiseksi:

- Pidä lämpöä yllä käyttämällä istuinlämmittimiä. Istuinlämmittimet käyttävät vähemmän energiaa kuin matkustamon lämmitin. Matkustamon lämpötilan alentaminen ja istuinlämmittimien käyttäminen vähentää energiankulutusta (katso **Ilmastointijärjestelmän säätimet**).
- Hidasta ajoasi ja vältä toistuvia ja nopeita kiihdytyksiä.
- Voit tehostaa ohjaamon lämmitystä valitsemalla rauhallisemman kiihtyvyytilan (katso **Kiihtyvyytilat**). Tällöin lämpöpumppujärjestelmä pystyy hyödyntämään akusta saatavaa energiaa ohjaamon tehokkaaseen lämmitykseen sen sijaan, että akusta saatava energia käytettäisiin ensisijaisesti kiihdytystehon tuottamiseen. Näin pystytään varmistamaan taloudellinen ajotapa kylmällä säällä. Kun myöhemmin valitaan tehokkaampi kiihtyvyytila, akun lämmitystarpeen vuoksi kestää jonkin aikaa ennen kuin tehokkaampi kiihtyvyytila on käytettävissä.

Regeneratiivinen Jarrutus

Regeneratiivista jarrutusta voidaan rajoittaa, jos akku on liian kylmä. Kun jatkat ajamista, akku lämpenee ja regeneratiivinen voima kasvaa (katso **Regeneratiivinen jarrutus**).

HUOMAUTUS: Voit välttää regeneratiivisen jarrutuksen rajoittuneen toiminnan aloittamalla autosi esilämmittämisen riittävän ajoissa tai käyttämällä Model X -auton esilämmitykseen **Ajasta**-toimintoa ennen lähtöaikaasi (katso **Ajastettu lataus ja ajastettu lähtö**).

Sininen lumihlutaleen kuva



Sininen lumihlutaleen kuva näkyy mittaristossa, jos kaikki akkuun varastoitu energia ei välttämättä ole käytettävissä akun alhaisen lämpötilan vuoksi. Tämä energiamäärä näkyy sinisenä akun varausmittarissa. Regeneratiivisen jarrutuksen, kiihdytyksen ja latausnopeuksien käyttö saattaa olla rajoitettua. Lumihlutaleen kuva katoaa, kun akku on riittävän lämmin.



Ajon jälkeen

Jätä Model X kytketyksi pistorasiaan, kun autolla ei ajeta. Tällöin akun lämmittämiseen käytetään latausjärjestelmää akun sijaan (katso [Korkeajänniteakun tiedot](#)).

Ajastettu lähtö

Kytke pysäköity Model X lataukseen ja aseta lataus- tai ilmastointinäytön **Ajasta**-toiminnolla esilämmitysaika Model X -autolle (katso [Ajastettu lataus ja ajastettu lähtö](#)). Auto määrittää sopivan ajankohdan, jolloin lataus aloitetaan, jotta lataus valmistuu sähkönkulutuksen huippuaikojen ulkopuolella ja matkustamo ja akku lämpenevät asetettuun lähtöaikaan mennessä. Katso lisätietoja kohdasta [Ajastettu lataus ja ajastettu lähtö](#).

Säilytys

Jos Model X on käyttämättä pidemmän aikaa, kytke se laturiin estääksesi normaalin toimintasäteen lyhenemisen ja säilyttääksesi akun optimaalisen lämpötilan. Auton jättäminen kytketyksi laturiin on turvallista kuinka pitkäksi ajaksi tahansa.

Kun Model X ei ole käytössä, se siirtyy lepotilaan säästääkseen energiaa. Vältä tarkistamasta auton tilaa mobiilisovelluksella kovin usein, sillä tämä herättää auton automaattisesti ja käynnistää normaalin energiankulutuksen.



Näin se toimii

Model X -autossasi on seuraavat osat, jotka valvovat aktiivisesti ympäristöä:

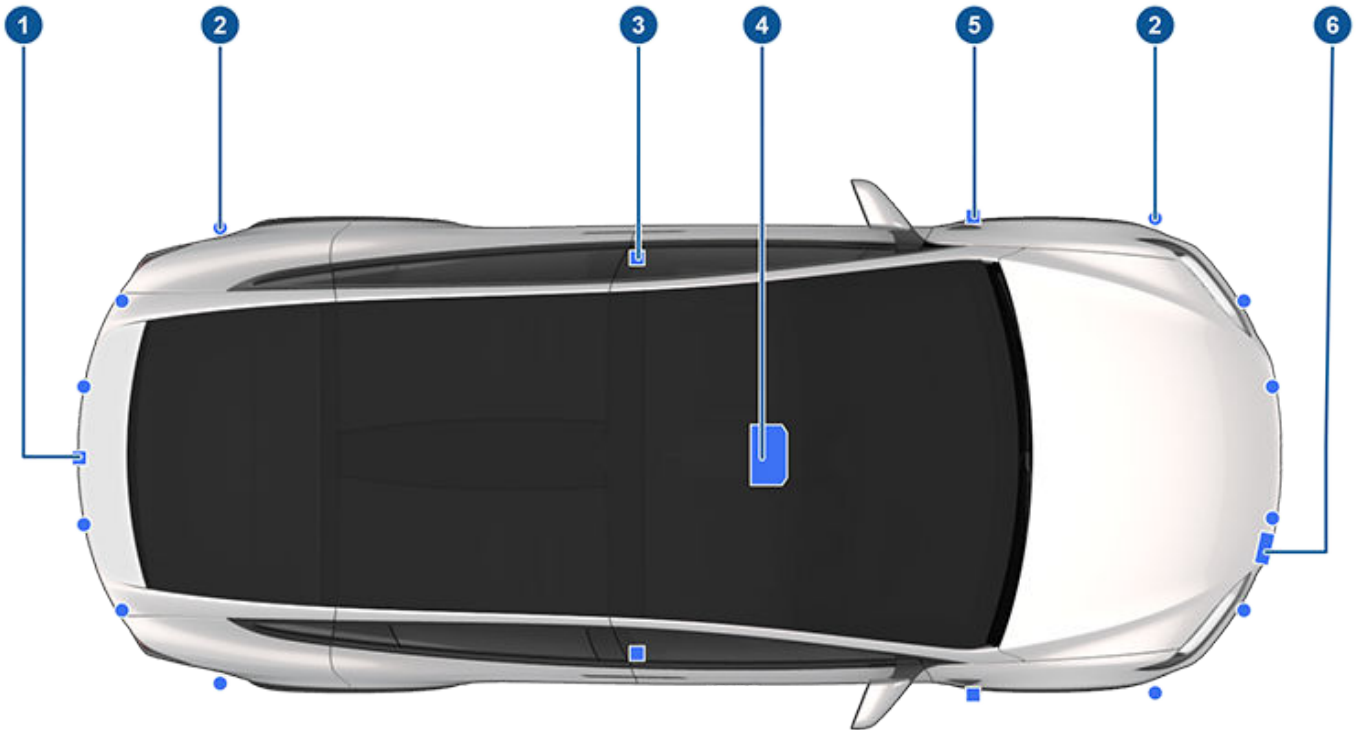

1. Takarekisterikilven yläpuolelle on kiinnitetty kamera.
2. Ultraäänianturit (jos varusteena) sijaitsevat etu- ja takapuskureissa.
3. Kuhunkin ovipilariin on kiinnitetty kamera.
4. Tuulilasiin taustapeilin yläpuolelle on kiinnitetty kolme kameraa.
5. Kuhunkin etulokasuojaan on kiinnitetty kamera.
6. Tutka (jos varusteena) on asennettu etupuskurin taakse.

Model X on varustettu myös huipputarkeilla, sähköavusteisilla jarru- ja ohjausjärjestelmillä.

Lisäksi ohjaamon kamera (jos varusteena) voi havaita kuljettajan tarkkaamattomuuden ja antaa hälytyksiä, kun Autopilot-järjestelmä on käytössä. Kameran tiedot eivät oletusarvoisesti siirry autosta muualle. Toisin sanoen tietoja ei tallenneta tai lähetetä, ellei ota tietojen jakamista käyttöön. Voit ottaa tietojen jakamisen käyttöön valitsemalla **Hallintalaitteet > Ohjelmisto > Tietojen Jakaminen > Salli matkustamon kameran analyysi**. Cabin Camera Analytics -ominaisuuden ottaminen käyttöön auttaa Teslaa kehittämään vieläkin turvallisempia autoja tulevaisuudessa. Katso [Ohjaamon kamera](#).

HUOMAUTUS: Varmista ennen jokaista ajokertaa, että kaikki kamerat ja anturit (jos varusteena) ovat puhtaita. Katso lisätietoja kohdasta [Kameroiden ja antureiden puhdistus](#). Likaiset kamerat ja anturit sekä ympäristön olosuhteet, kuten sadekehi tai haalistuneet kaistamerkinnot, voivat vaikuttaa Autopilot-järjestelmän suorituskykyyn.



Aktiiviset turvallisuusominaisuudet

Nämä aktiiviset turvallisuusominaisuudet on suunniteltu parantamaan turvallisuuttasi:

- Lane Assist -kaistanpitoavustin (katso [Kaistanpitoavustin](#))
- Collision Avoidance Assist -törmäksenestoavustin (katso [Collision Avoidance Assist -törmäksenestoavustin](#))
- Speed Assist -nopeusrajoitusseuranta (katso [Nopeusavustin](#))
- Ohjaamokamera (katso [Ohjaamon kamera](#))

Jotkin näistä ominaisuuksista voidaan ottaa käyttöön ja kytkeä pois käytöstä. Joissakin tapauksissa niiden toimintaa voidaan myös säätää. Voit siirtyä ominaisuuksien asetuksiin valitsemalla kosketusnäytöstä **Hallintalaitteet > Autopilot**.

Autopilotin ominaisuudet

HUOMAUTUS: *Markkina-alueen, ajoneuvon kokoonpanon, ostettujen varusteiden, ohjelmistoversion ja valmistuspäivämäärän mukaisesti ajoneuvossasi ei ehkä ole kaikkia alla lueteltuja ominaisuuksia tai ominaisuuksia eivät välttämättä toimi kuvatulla tavalla.*

Nämä Autopilot-mukavuusominaisuudet on tarkoitettu vähentämään kuljettajan työmäärää:

- Liikennettä havainnoiva vakionopeussäädin (katso [Liikennettä havainnoiva Traffic-Aware Cruise Control -vakionopeudensäädin](#)).
- Automaattiohjaus (katso [Automaattiohjaus](#)).
- Automaattinen kaistanvaihto (katso [Automaattinen kaistanvaihto](#)).
- Automaattipysäköinti (katso [Autopark](#)).
- Kutsutoiminto (katso [Summon](#)).
- Smart Summon ([Älykäs Smart Summon -kutsutoiminto](#))
- Punaisen liikennevalon varoitus ja stop-merkkivaroitus (katso [Punaisen liikennevalon varoitus ja stop-merkkivaroitus](#))
- Navigate on Autopilot -toiminto (katso [Autopilot-navigointitoiminto](#))

- Liikennevalon varoitus ja stop-merkkivaroitus (katso [Liikennevalon varoitus ja stop-merkkivaroitus](#))

Jotkin näistä ominaisuuksista voidaan ottaa käyttöön ja kytkeä pois käytöstä. Joissakin tapauksissa niiden toimintaa voidaan myös säätää. Voit siirtyä näiden ominaisuuksien asetuksiin valitsemalla kosketusnäytöstä **Hallintalaitteet > Autopilot**.

Kameroiden kalibrointi ajamalla autoa

Model X -auton on ohjattava tarkasti Autopilot-ominaisuuksien ollessa käytössä. Tästä syystä kameroiden on kalibroitava itsensä, ennen kuin joitakin ominaisuuksia voidaan käyttää ensimmäisen kerran tai kun autoon on tehty tietynlaisia korjauksia. Voit seurata edistymistä mittaristosta.

Autopilot-järjestelmän ominaisuudet ovat käytettävissä, kun kalibrointi on valmis. Kalibrointi tyypillisesti päättyy 32–40 km:n ajon jälkeen, mutta etäisyys vaihtelee tien ja ympäristön olosuhteista riippuen. Kalibrointi valmistuu tavallista nopeammin esimerkiksi silloin, kun ajetaan monikaistaisella suoralla tiellä, kuten ohjatuilla moottoriteillä tai moottoritiellä, jossa on selvästi näkyvät kaistamerkinnot (sekä ajokaistalla että viereisillä kaistoilla). Ota yhteyttä Teslaan vain silloin, jos Model X ei suorittanut kalibrointia loppuun 160 kilometrin ajon jälkeen kuvatuissa olosuhteissa.

Jos kamera on siirtynyt pois kalibroidusta asennostaan (esimerkiksi kameran tai tuulilasin vaihdon takia), kalibrointi on nollattava. Voit tehdä sen valitsemalla **Hallintalaitteet > Huolto > Kameran kalibrointi > Tyhjennä kalibrointi**. Kun kalibrointi on nollattu, Model X toistaa kalibrointiprosessin. Vaikka tämä auttaa kalibroimaan kamerat uudelleen monissa tilanteissa, **Tyhjennä kalibrointi** ei välttämättä ratkaise kaikkia kamera- ja anturiongelmaa.

HUOMAUTUS: Kameroiden kalibrointi edellyttää, että sekä ajokaistalla että viereisillä kaistoilla (ainakin kahdella kaistalla auton kummallakin puolella) on selvästi näkyvät kaistamerkinnot. Paras tulos saavutetaan, kun ajetaan monikaistaisen moottoritien keskikaistalla (yhteensä mielellään vähintään viisi kaistaa), jonka kaistamerkinnot näkyvät selvästi ja jolla on vähän liikennettä.



HUOMAUTUS: Jos yrität käyttää toimintoa, joka ei ole käytössä ennen kuin kalibrointi on suoritettu, toiminto on poissa käytöstä ja mittaristossa näkyy ilmoitus.

HUOMAUTUS: Model X -auton on toistettava kalibrointi, jos Tesla huoltaa kamerat, ja joissakin tapauksissa ohjelmistopäivityksen jälkeen.

Rajoitukset

Useat tekijät voivat estää Autopilot-järjestelmän komponentteja toimimasta halutulla tavalla. Esimerkkejä:

- Huono näkyvyys (vesi- tai lumisateen, sumun tms. vuoksi).
- Kirkas valo (esimerkiksi vastaantulijan ajovalot tai suora auringonpaiste).
- Mudan, jään, lumen tms. aiheuttamat vauriot tai esteet.
- Autoon kiinnitettyjen varusteiden (kuten pyörätelineen) aiheuttamat esteet.
- Liian paksun maalikerroksen tai liimattavan tuotteen (kuten w päällysteiden, tarrojen tai kumipinnoitteiden) aiheuttamat esteet.
- Liikennemerkkien ulkonäkö ei vastaa tunnistettavia standardimuotoja, esimerkkinä digitaaliset tai väliaikaiset nopeusrajoitusmerkit.
- Kapea tai mutkainen tie.
- Vaurioitunut tai väärässä asennossa oleva koripaneeli.
- Harmaan tai muun kuin ensiasennuslasin käyttö.
- Ultraääniaaltoja muodostavien laitteiden aiheuttamat häiriöt.
- Voimakas kuumuus tai kylmyys.

 **VAROITUS:** Jos auton tuulilasi on vaihdettava, toimita auto Tesla-huoltoon. Näin varmistetaan, että kamerat on asennettu asianmukaisesti ja että ne toimivat oikein. Mikäli näin ei toimita, yhdessä tai useammassa Autopilotin ominaisuudessa voi esiintyä toimintahäiriöitä.

 **VAROITUS:** Edellä oleva luettelo ei kata kaikkia tilanteita, joissa Autopilot-järjestelmän komponenttien toiminnassa saattaa esiintyä häiriöitä. Älä koskaan oletta, että nämä komponentit huolehtivat turvallisuudestasi kaikissa tilanteissa. Kuljettaja vastaa itse siitä, että hän säilyttää havaintokykynsä riittävän hyvänä, noudattaa turvallista ajotapaa ja pitää auton hallinnassaan kaikissa tilanteissa.

 **VAROITUS:** Edistykselliset turvallisuustoiminnot eivät välttämättä ole käytettävissä kalibroinnin aikana.

 **VAROITUS:** Kameroiden tai antureiden (jos varusteena) uudelleenkalibrointi kosketusnäytössä ei poista näiden komponenttien fyysisen sijainnin ja kunnan tarkistamisen tarvetta. Tarkasta ajoneuvon kamerat ja anturit fyysisten vaurioiden varalta. Virheellisesti kalibroidut tai sijoitetut kamerat ja anturit voivat rajoittaa turvallisuustoimintojen käyttöä tai estää sen. Ota yhteys Teslaan, jos epäilet ongelman jatkuvan.

Kameroiden ja antureiden puhdistus

Pidä kamerat ja anturit (jos varusteena) puhtaina, kuivina ja ehjinä ja poista esteet niiden tieltä, jotta Autopilot-järjestelmä pystyy tuottamaan mahdollisimman tarkkaa tietoa (katso [Puhdistaminen](#)).

Kameroiden koteloihin saattaa tiivistyä vettä varsinkin, jos auto on pysäköitynä ulos kylmissä tai kosteissa olosuhteissa. Mittaristossa saattaa näkyä hälytys, jonka mukaan kameran edessä on este ja jotkin tai kaikki Autopilot-järjestelmän ominaisuudet ovat väliaikaisesti poissa käytöstä, kunnes kameran näkyvyys on ennallaan. Voit kuivata tiivistyneen veden lämmittämällä matkustamon. Aseta matkustamon lämpötila korkeaksi, kytke tuulilasin sulatustoiminto käyttöön ja suuntaa etuosan puhallussuuttimet kohti ovipilareita (katso [Mobiilisovellus](#)).

 **VAROITUS:** Älä pyyhi paljasta linssiä kädelläsi tai liinalla, jos siinä on likaa tai roskia. Roskat voivat vaurioittaa pyyhittäessä linssin pintaa.

 **VAROITUS:** Älä käytä kemiallisia tai hioivia puhdistusaineita. Ne voivat vaurioittaa pintoja.



Tietoa Autopilot-järjestelmästä

VAROITUS: Älä puhdista ultraäänianturia (jos varusteena) tai kameran linssiä terävällä tai hankaavalla työkalulla. Se voi naarmuttaa tai vaurioittaa anturin pintaa.



HUOMAUTUS: *Markkina-alueen, ajoneuvon kokoonpanon, ostettujen varusteiden ja ohjelmistoversion mukaisesti autossasi ei ehkä ole Traffic-Aware Cruise Control -vakionopeudensäädintä tai ominaisuus ei välttämättä toimi täsmälleen kuvatulla tavalla. Jos autossa ei ole tätä toimintoa, katso omistajan käsikirjasta ajoneuvon kosketusnäytössä ohjeet siitä, miten vakionopeudensäädintä käytetään.*

HUOMAUTUS: Liikennettä havainnoiva Traffic-Aware Cruise Control on BETA-ominaisuus.

Traffic-Aware Cruise Control määrittää, onko edessäsi samalla kaistalla toinen ajoneuvo. Jos Model X -auton käyttämä kaista on vapaa, liikennettä havainnoiva vakionopeudensäädin pitää yllä siihen asetettua ajonopeutta. Vakionopeudensäädin on suunniteltu hiljentämään Model X -auton nopeus valittuun aikaan perustuvaan etäisyyteen edellä kulkevaan ajoneuvoon tiettyyn asetettuun ajonopeuteen asti. Liikennettä havainnoiva vakionopeudensäädin ei poista tarvetta tarkkailla edessä olevaa liikennettä eikä manuaalista jarrujen käyttämistä tarvittaessa.

Liikennettä havainnoiva vakionopeudensäädin on tarkoitettu ensisijassa ylläpidetyille, suorille ajoradoille, kuten moottoriteille.

VAROITUS: Varmista ennen jokaista ajokertaa, että kaikki kamerat ja anturit (jos varusteena) ovat puhtaita. Likaiset kamerat ja anturit sekä ympäristön olosuhteet, kuten sadekehi tai haalistuneet kaistamerkinnot, voivat vaikuttaa Autopilot-järjestelmän suorituskykyyn.

VAROITUS: Liikennettä havainnoiva vakionopeudensäädin on tarkoitettu lisäämään ajomukavuutta, eikä se toimi törmäysvaroitusta tai estojärjestelmänä. Kuljettaja vastaa itse siitä, että hän säilyttää havaintokykynsä riittävän hyvänä, noudattaa turvallista ajotapaa ja pitää auton hallinnassaan kaikissa tilanteissa. Älä koskaan luota pelkästään liikennettä havainnoivan vakionopeudensäätimen kykyyn hidastaa Model X -auton nopeutta riittävän nopeasti. Tarkkaile aina edessä olevaa tietä ja valmistaudu toimimaan tilanteen edellyttämällä tavalla. Tämän laiminlyönti voi johtaa vakavaan loukkaantumiseen tai kuolemaan.

VAROITUS: Vaikka liikennettä havainnoiva vakionopeudensäädin pystyy tunnistamaan jalankulkijat ja pyöräilijät, älä koskaan luota vakionopeudensäätimeen Model X -auton asianmukaisessa hidastamisessa. Tarkkaile aina edessä olevaa tietä ja valmistaudu toimimaan tilanteen edellyttämällä tavalla. Tämän laiminlyönti voi johtaa vakavaan loukkaantumiseen tai kuolemaan.

VAROITUS: Älä käytä liikennettä havainnoivaa vakionopeudensäädintä teillä, joilla on perättäisiä tai jyrkkiä kaarteita, jäinen tai liukas pinta, tai silloin, kun tasaisella nopeudella ajaminen ei ole turvallista sää- tai keliolosuhteiden (rankkasade, lumi, sumu jne.) vuoksi. Liikennettä havainnoiva vakionopeudensäädin ei ota tie- ja ajo-olosuhteita huomioon ajonopeutta määrittäessään.

Liikennettä havainnoivan Traffic-Aware Cruise Control -vakionopeudensäätimen käyttäminen

Kun edelläsi ei havaita ajoneuvoa, liikennettä havainnoivan vakionopeudensäätimen käyttöönottamiseksi ajonopeuden on oltava vähintään 30 km/h. Jos kuitenkin tietyt ajoneuvoa ja ympäristöä koskevat ehdot täyttyvät, vakionopeudensäätimen käyttöönottaminen hitaammassa nopeudessa voi olla mahdollista. Jos edessäsi havaitaan ajoneuvo, voit käyttää liikennettä havainnoivaa vakionopeudensäädintä millä tahansa nopeudella, myös pysähtyneenä, jos Model X on vähintään 1,5 m havaitun ajoneuvon takana ja tietyt ajoneuvoa ja ympäristöä koskevat ehdot täyttyvät.

HUOMAUTUS: Suurin asetettava ajonopeus on 150 km/h. Kuljettaja vastaa itse ajonopeuden sovittamisesta tieolosuhteiden ja nopeusrajoitusten mukaiseksi.

40
MAX

Kun liikennettä havainnoiva vakionopeudensäädin on käytettävissä mutta kytkemättä, mittaristossa näkyy harmaa nopeuskuvake. Lukema osoittaa vakionopeuden, jolla ajetaan liikennettä havainnoivan vakionopeudensäätimen käyttöönoton jälkeen.



Liikennettä havainnoiva Traffic-Aware Cruise Control -vakionopeudensäädin

HUOMAUTUS: Teillä, joilla karttatietojen mukaan on voimassa tilapäinen nopeusrajoitus (esimerkiksi kellonaikaan tai sääolosuhteisiin perustuva nopeusrajoitus), ensimmäisen nopeusrajoituksen alla näkyy toinen nopeusrajoitus. Kuljettajan vastuulla on määrittää, onko tilapäinen nopeusrajoitus voimassa, ja hän vastaa vakionopeuden säätämisestä sen mukaan (katso [Asetetun ajonopeuden muuttaminen](#)).

40
MAX

Kun liikennettä havainnoiva vakionopeudensäädin on käytössä ja autolla ajetaan asetettua nopeutta, ajonopeus on korostettu sinisellä tekstillä.

1. Valitse **Hallintalaitteet > Autopilot > Automaattiohjauksen aktivointi** ja valitse **Kaksolsnapsauta**, jotta voit käyttää liikennettä havainnoivaa vakionopeussäädintä automaattiohjauksesta riippumatta, kun painat oikeanpuoleista vierityspainiketta kerran.

HUOMAUTUS: Jos **Automaattiohjauksen aktivointi** -asetuksena on Napsauta kerran, myös automaattiohjaus (johon kuuluu liikennettä havainnoiva vakionopeussäädin) aktivoituu, kun painat oikeanpuoleista vierityspainiketta kerran.

2. Voit valita, kytkeytyykö liikennettä havainnoiva vakionopeudensäädin havaitun nopeusrajoituksen mukaisella nopeudella vai nykyisellä ajonopeudella. Valitse **Hallintalaitteet > Autopilot > Aseta nopeus** ja valitse joko **Nopeusrajoitus** tai **Nykyinen nopeus**. Jos kytket liikennettä havainnoivan vakionopeudensäätimen havaitulla nopeusrajoituksella, voit määrittää poikkeaman. Kosketa valintaa **Aseta nopeuden poikkeama**. Voit valita poikkeaman **Kilnteä**, jolloin nopeutta säädetään kaikilla teillä kiinteästi nopeutena km/h, tai poikkeaman **Prosenttiosuus**, jolloin nopeutta säädetään prosenttiosuutena tien kulloisestakin havaitusta nopeusrajoituksesta.

VAROITUS: Jos asetat ajonopeuden nopeusrajoituksen mukaiseksi, nopeus ei välttämättä kaikissa tilanteissa muutu nopeusrajoituksen muuttuessa.



VAROITUS: Älä luota pelkästään liikennettä havainnoivan vakionopeudensäätimen tai Speed Assist -nopeusrajoitusseurannan toimintaan sopivaa tai oikeaa ajonopeutta arvioidessasi. Kuljettaja vastaa itse ajonopeuden sovittamisesta tieolosuhteiden ja voimassa olevien nopeusrajoitusten mukaiseksi.

3. Ota liikennettä havainnoiva vakionopeudensäädin käyttöön painamalla oikeaa vierityspainiketta.

HUOMAUTUS: Jos **Automaattiohjauksen aktivointi** -asetuksena on **Napsauta kerran** (valitse **Hallintalaitteet > Autopilot > Automaattiohjauksen aktivointi**), automaattiohjaus kytkeytyy.

4. Voit muuttaa ajonopeutta liikennettä havainnoivan vakionopeudensäätimen ollessa käytössä vierittämällä ohjauspyörän oikeaa vierityspainiketta ylös tai alas. Katso lisätietoja kohdasta [Asetetun ajonopeuden muuttaminen](#).
5. Voit kytkeä liikennettä havainnoivan vakionopeussäätimen pois käytöstä painamalla oikeaa vierityspainiketta tai jarrupoljinta. Katso lisätietoja kohdasta [Poistaminen käytöstä ja käytön jatkaminen](#).

Aseta liikennettä havainnoivan vakionopeudensäätimen merkkiääni

Jos haluat järjestelmän antavan äänimerkin, kun kytket liikennettä havainnoivan vakionopeussäätimen käyttöön tai pois käytöstä, valitse **Hallintalaitteet > Autopilot > Liikennettä havainnoivan vakionopeudensäätimen merkkiääni**.

HUOMAUTUS: Model X -auton vaihteena on oltava pysäköintivaihte.

Asetetun ajonopeuden muuttaminen

Suurena asetettua ajonopeutta vierittämällä oikeanpuoleista vierityspainiketta ylös, ja pienennä asetettua ajonopeutta vierittämällä samaa vierityspainiketta alas. Vierityspainikkeen hidas kääntäminen muuttaa ajonopeutta 1 km/h -lisäyksin ja sen nopea kääntäminen muuttaa sitä



lähimpään 5 km/h lisäykseen. Esimerkiksi jos auton nopeus on 83 km/h ja pyöräytät nopeasti vieritysrullaa, nopeudeksi asetetaan 85 km/h.



HUOMAUTUS: Saattaa kestää muutamia sekunteja, ennen kuin Model X saavuttaa uuden ajonopeuden, mikäli Model X ei havaitse asetusnopeuttasi hitaammin edellä kulkevaa ajoneuvoa.

Ajaminen asetetulla nopeudella

Liikennettä havainnoiva vakionopeudensäädin säilyttää asetetun ajonopeuden, mikäli Model X -auton etupuolella ei ole havaittu toista ajoneuvoa. Havaitun ajoneuvon takana ajettaessa liikennettä havainnoiva vakionopeudensäädin kiihdyttää ja jarruttaa Model X -auton nopeutta tilanteen mukaan säilyttäen asetetun turvavälin (katso [Seurantaetäisyyden säätäminen](#)) aina asetettuun ajonopeuteen saakka.

Liikennettä havainnoiva vakionopeudensäädin säätelee nopeutta myös kaarteisiin ja niistä pois ajettaessa.

Voit kiihdyttää itse milloin tahansa vakionopeudensäätimen ollessa käytössä. Huomioi kuitenkin, että kun vapautat kaasupolkimen, liikennettä havainnoiva vakionopeudensäädin palauttaa asetetun ajonopeuden.

HUOMAUTUS: Kun liikennettä havainnoiva vakionopeudensäädin hidastaa Model X -auton nopeutta aktiivisesti säilyttääkseen valitun etäisyyden edellä ajavaan ajoneuvoon, jarruvalot varoittavat muuta liikennettä nopeuden hidastumisesta. Saatat myös huomata, että jarrupoljin painuu hiukan alaspäin. Kun liikennettä havainnoiva vakionopeudensäädin kiihdyttää nopeutta Model X, kaasupoljin ei liiku.

VAROITUS: Liikennettä havainnoiva vakionopeudensäädin voi välillä hidastaa Model X -auton nopeutta odottamatta ja vaikka se ei olisikaan tarpeen. Tämä voi johtua siitä, että seuraat edellä kulkevaa ajoneuvoa lyhyeltä etäisyydeltä, rinnakkaisella kaistalla kulkevista ajoneuvoista (erityisesti kaarteissa) jne.

VAROITUS: Auton GPS-järjestelmään liittyvien rajoitusten vuoksi saatat huomata, että joissakin tilanteissa Model X -auton nopeus hidastuu varsinkin poistumisliittymien tai -rampin lähellä, kun havaitaan kaarre, ja/tai kun navigointi kohteeseen on käytössä, mutta et aja ohjeistettua reittiä pitkin.

VAROITUS: Liikennettä havainnoiva vakionopeudensäädin ei välttämättä havaitse kaikkia esteitä eikä välttämättä jarruta tai hiljennä nopeutta paikallaan olevan ajoneuvon tai muiden esteiden vuoksi erityisesti tilanteissa, joissa ajonopeus on yli 80 km/h ja tilanteissa, joissa edelläsi kulkeva ajoneuvo siirtyy pois ajolinjalta väistääkseen pysähdyksissä olevaa tai hitaasti kulkevaa ajoneuvoa tai estettä. Tarkkaile aina edessä olevaa tietä ja valmistaudu suorittamaan tarvittavat korjausliikkeet. Luottaminen pelkästään liikennettä havainnoivan vakionopeudensäätimen toimintaan törmäyksen välttämiseksi voi johtaa vakavaan loukkaantumiseen tai kuolemaan. Liikennettä havainnoiva vakionopeudensäädin voi myös reagoida olemattomiin tai ajamasi kaistan ulkopuolella oleviin ajoneuvoihin tai esteisiin, mikä voi johtaa Model X -auton nopeuden tarpeettomaan tai asiaankuulumattomaan hidastumiseen.



VAROITUS: Liikennettä havainnoiva vakionopeudensäädin ei välttämättä tarjoa riittävää nopeuden hallintaa rajoitetun jarrutehon käytön takia ja ajettaessa alamäkeen. Se voi myös tulkita etäisyyden edellä ajavaan ajoneuvoon väärin. Alamäkeen ajettaessa Model X saattaa ylittää asetetun ajonopeuden (ja mahdollisesti nopeusrajoituksen). Älä koskaan luota pelkästään liikennettä havainnoivan vakionopeussäätimen kykyyn hidastaa Model X -autoa riittävän nopeasti törmäyksen välttämiseksi. Pysy aina tarkkaavaisena ajon aikana. Valmistaudu toimimaan tilanteen vaatimalla tavalla. Luottaminen pelkästään liikennettä havainnoivan vakionopeussäätimen kykyyn hidastaa ajonopeutta riittävästi törmäyksen välttämiseksi voi johtaa vakavaan loukkaantumiseen tai kuolemaan.

Ajoneuvojen ohittaminen muulla kuin ohituskaistalla

Kun ajonopeutesi on vähintään 80 km/h, Model X -auton on oltava ohituskaistalla ajoneuvon ohittamista varten. Jos olet muulla kuin ohituskaistalla (toisen ajoneuvon oikealla puolella oikeanpuoleisessa liikenteessä tai toisen ajoneuvon vasemmalla puolella vasemmanpuoleisessa liikenteessä), liikennettä havainnoiva vakionopeudensäädin estää sinua ohittamasta muita ajoneuvoja. Sen sijaan Model X hidastaa nopeuden vastaamaan ajoneuvon nopeutta ikään kuin se olisi samalla kaistalla. Jos painat kaasupoljinta ohittaaksesi toisen ajoneuvon, liikennettä havainnoiva vakionopeudensäädin antaa sinun jatkaa ohittamista toisella kaistalla, kunnes vaihdat kaistaa tai peruutat ja palaat ajonopeuteen (jolloin et pysty enää ohittamaan ajoneuvoja toisella kaistalla).

HUOMAUTUS: Kuljettajan vastuulla on noudattaa kaikkia paikallisia lakeja, jotka koskevat muun liikenteen ohittamista ja muiden kuin ohituskaistojen käyttöä.

PITO-tila

Seurattaessa edellä ajavaa ajoneuvoa liikennettä havainnoiva vakionopeudensäädin pysyy toiminnassa myös hiljaista nopeutta ajettaessa. Vakionopeussäädin on käytössä jopa silloin, kun Model X on pysähdyksissä. Liikkeelle lähdettyä liikennettä havainnoiva vakionopeudensäädin

palaa toimintaan asetetulla ajonopeudella. Seuraavissa tilanteissa liikennettä havainnoiva vakionopeudensäädin siirtyy kuitenkin **PITO**-tilaan. Tällöin kuljettajan on painettava lyhyesti kaasupoljinta, jotta vakionopeudensäädin kytkeytyy takaisin käyttöön. Kun **PITO**-tila on aktiivisena, mittaristossa näkyy **PITO**-kuvake ja viesti, joka ilmoittaa, että vakionopeudensäädin on kytkettävä takaisin käyttöön. Liikennettä havainnoiva vakionopeudensäädin voi kytkeytyä **PITO**-tilaan seuraavissa tapauksissa:

- Model X on ollut paikallaan 5 minuutin ajan.
- Model X havaitsee lähistöllä jalankulkijan (**PITO**-tila voi kytkeytyä pois käytöstä, kun jalankulkijaa ei enää havaita).
- Model X menettää näköyhteyden seurattavaan autoon.
- Model X -auton edessä on havaittu este

Ajaminen vakionopeudensäätimen kanssa poistumisliittymissä tai niiden lähellä

Jos ajat vakionopeudensäädin kytkettynä ohjatun moottoritien poistumisliittymän lähellä ja kytket suuntavilkun liittymää kohti, liikennettä havainnoiva vakionopeudensäädin olettaa, että olet poistumassa moottoritieltä. Sen vuoksi järjestelmä alkaa hidastaa Model X -autoa. Jos et kuitenkaan ole ajamassa poistumisliittymään, liikennettä havainnoiva vakionopeudensäädin jatkaa ajamista asetetulla nopeudella. Oikeanpuoleisessa liikenteessä tämä tilanne esiintyy vain käytettäessä suuntavilkku oikealle oikeanpuoleisimmalla kaistalla ajettaessa etäisyyden liittymään ollessa alle 50 metriä. Sama tapahtuu myös ajettaessa vasemmanpuoleisessa liikenteessä vasemmanpuolimmallisella kaistalla ja kytkettäessä vasen suuntavilkku alle 50 metrin etäisyydellä liittymästä.

Kun olet ajamassa rampin kautta ohjatulle tielle, liikennettä havainnoiva vakionopeudensäädin säätää ajonopeuden automaattisesti moottoritien nopeusrajoituksen sekä määrittämiesi poikkeamien mukaiseksi.



HUOMAUTUS: Auton Global Positioning System (GPS) -järjestelmä tunnistaa, ajatko maassa, jossa on vasemman- vai oikeanpuoleinen liikenne. Jos GPS-tietoja ei ole käytettävissä (esimerkiksi jos signaali on riittämätön), suuntavilkun käyttö liittyvän läheisyydessä ei käynnistä liikennettä havainnoivan vakionopeussäätimen toimintaa hidastaa Model X -ajoneuvon nopeutta.

Kun liikennettä havainnoiva vakionopeudensäädin on käytössä moottoritien risteys- tai poistumisliittymässä tietyillä alueilla, se voi vähentää asetettua nopeutta 5 km/h välein – hidastaen nopeudeksi alimmillaan 40 km/h – jotta nopeus vastaisi paremmin raportoitua nopeutta, jolla muut Tesla-ajoneuvot ovat ajaneet samassa paikassa. Voit kumota tämän ja jatkaa ajamista asetetulla nopeudella napauttamalla kaasupoljinta. Uusi asetettu nopeus säilyy risteys- tai poistumisliittymässä ajettaessa (ellet kumoa sitä tai poista liikennettä havainnoivaa vakionopeussäädintä käytöstä). Risteys- tai poistumisliittymän jälkeen asetettu nopeus saattaa palautua ennalleen tai muuttua tarvittaessa uuden sijainnin perusteella. Jos olet esimerkiksi siirtynyt toiselle moottoritielle, asetettu vakionopeus palautuu edelliseen asetettuun nopeuteen, joka oli käytössä ennen siirtymistä.

VAROITUS: Joissakin tapauksissa (kuten tietojen puuttuessa), liikennettä havainnoiva vakionopeussäädin ei ehkä vähennä automaattisesti asetettua nopeutta risteys- tai poistumisliittymässä. Älä luota siihen, että liikennettä havainnoiva vakionopeussäädin määrittää sopivan ajonopeuden. Tesla suosittelee tieolosuhteisiin ja nopeusrajoituksiin nähden turvallista ajonopeutta.

Seurantaetäisyyden säätäminen

Aseta Model X -ajoneuvon etäisyys edellä kulkevaan ajoneuvoon valitsemalla **Hallintalaitteet > Autopilot > Vakionopeuden turvaväli**. Kukin asetus vastaa aikaan perustuvaa etäisyyttä, mikä puolestaan merkitsee sitä, kuinka kauan Model X -ajoneuvolla kestää saavuttaa edellä kulkevan ajoneuvon puskuri sen nykyisestä sijainnista laskettuna. Asetuksesi pysyy käytössä, kunnes muutat sen.

Lyhin seurantaetäisyys on 2.

VAROITUS: Kuljettaja vastaa itse turvallisen etäisyyden määrittämisestä ja huolehtii sen pitämisestä kaikissa tilanteissa. Älä luota pelkästään liikennettä havainnoivaan vakionopeussäätimeen sopivan tai oikean turvavälin säilyttämisessä.

VAROITUS: Älä koskaan luota pelkästään liikennettä havainnoivan vakionopeussäätimen kykyyn hidastaa Model X -auton nopeutta törmäyksen välttämiseksi. Tarkkaile aina edessä olevaa tietä ja valmistaudu suorittamaan tarvittavat korjausliikkeet.

Ohituskiihdytys

Kun näytät suuntavilkkaa ohituskaistalle siirtymisen merkiksi liikennettä havainnoivan vakionopeussäätimen ollessa käytössä, Model X kiihdyttää kohti edellä kulkevaa ajoneuvoa. Voit kiihdyttää asetettuun ajonopeuteen pitämällä suuntavilkkaa käyttämättä kaasupoljinta. Suuntavilkun käyttö kiihdyttää auton nopeutta ainoastaan, kun kaikki seuraavat ehdot täyttyvät:

- Liikennettä havainnoiva vakionopeudensäädin on käytössä ja havaitsee edellä kulkevan ajoneuvon.
- Siirtymisen kohteena olevalla kaistalla ei havaita esteitä tai ajoneuvoja.
- Model X -auton nopeus on alhaisempi kuin asetettu nopeus, mutta korkeampi kuin 72 km/h.

Ohituskiihdytystoiminto on tarkoitettu ainoastaan apuvälineeksi ohittaessasi edellä kulkevaa ajoneuvoa. Kun suuntavilkku on käytössä, pitää liikennettä havainnoiva vakionopeudensäädin yhä etäisyyttä edellä kulkevaan ajoneuvoon mutta sallii valittua etäisyyttä lyhyemmän turvavälin.

Kiihdytys keskeytyy, kun mikä tahansa seuraavista tapahtuu:

- Saavutat asetetun ajonopeuden.
- Kaistanvaihto kestää liian kauan.
- Model X tulee liian lähelle edellä kulkevaa ajoneuvoa.

TAI

- Kytket suuntavilkun pois päältä.



Liikennettä havainnoiva Traffic-Aware Cruise Control -vakionopeudensäädin

HUOMAUTUS: Ohituskiihdytys käynnistyy silloin, kun pidät suuntavilkkaa kokonaan pohjassa. Model X keskeyttää kiihdytyksen, kun vapautat suuntavilkun (samalla tapaa kuin jos vapautat kaasupolkimen) ja palaa asetettuun nopeuteen.

VAROITUS: Ohituskiihdytys voi keskeytyä edellä mainittujen syiden lisäksi monista muistakin odottamattomista syistä (kuten esimerkiksi jos GPS-tietoja ei ole käytettävissä). Säilytä havaintokykyäsi, äläkä koskaan luota pelkästään ohituskiihdytykseen nostaessasi auton nopeutta.

VAROITUS: Ohituskiihdytys nostaa ajonopeutta aina, kun asiaankuuluvaa vilkkua käytetään, ja kiihdyttää Model X -auton lähemmäs edellä kulkevaa ajoneuvoa. Vaikka liikennettä havainnoiva vakionopeudensäädin säilyttääkin edelleen etäisyyden edellä ajavaan ajoneuvoon, on tärkeää pitää mielessä, että valitsemasi etäisyys lyhenee ohituskiihdytyksen ollessa käytössä. Tämä on otettava huomioon erityisesti silloin, kun tarkoituksesi ei välttämättä ollut ohittaa edellä kulkevaa ajoneuvoa.

Poistaminen käytöstä ja käytön jatkaminen

Voit poistaa liikennettä havainnoivan vakionopeudensäätimen manuaalisesti käytöstä painamalla yoke-ohjauspyörä (tai ohjauspyörä) oikeanpuoleista vierityspainiketta.

Voit jatkaa vakionopeudella ajamista painamalla oikeanpuoleista vierityspainiketta.

HUOMAUTUS: Kun liikennettä havainnoiva vakionopeudensäädin poistetaan käytöstä, Model X ei rullaa vapaasti. Sen sijaan regeneratiivinen jarrutus hidastaa Model X -auton kulkua samalla tavoin kuin jos nostat jalkasi kaasupolkimelta ajaessasi ilman liikennettä havainnoivaa vakionopeudensäädintä (katso [Regeneratiivinen jarrutus](#)).

VAROITUS: Liikennettä havainnoiva vakionopeudensäädin poistuu käytöstä tai ei ole käytettävissä seuraavissa tilanteissa:

- Painaessasi jarrupoljinta.
- Ajonopeutesi ylittää vakionopeudensäätimen enimmäisnopeuden 150 km/h.
- Vaihdat Model X -auton ajotilaa.

- Auton ovi on auki.
- Kamera tai anturi (jos varusteena) on peittynyt. Tämän voi aiheuttaa lika, muta, jää, lumi, sumu jne.
- Luistonesto on poistettu käytöstä manuaalisesti, tai se on jatkuvasti toiminnassa liukkauden vuoksi.
- Renkaat pyörivät auton ollessa paikallaan.
- Vakionopeudensäädin toimii virheellisesti ja se on toimitettava huoltoon.

Kun liikennettä havainnoiva vakionopeudensäädin ei ole käytettävissä tai poistetaan käytöstä, Model X ei enää säilytä asetettua nopeutta eikä pidä yllä määritettyä etäisyyttä edellä kulkevaan ajoneuvoon.

VAROITUS: Liikennettä havainnoiva vakionopeudensäädin voi poistua käytöstä ennakoimattomasti milloin tahansa ja odottamattomista syistä. Tarkkaile aina edessä olevaa tietä ja valmistaudu suorittamaan tarvittavat korjausliikkeet. Kuljettaja vastaa itse siitä, että pitää Model X -auton hallinnassaan kaikissa tilanteissa.

Vakionopeuden ilmaisimien yhteenveto

40
MAX

Liikennettä havainnoiva vakionopeudensäädin on käytettävissä, mutta ei aktiivisesti toiminnassa, ennen kuin olet kytkenyt sen käyttöön. Harmaalla näytettävä lukema osoittaa vakionopeuden, jolla ajetaan liikennettä havainnoivan vakionopeudensäätimen käyttöä jättäen jälkeen.

40
MAX

Liikennettä havainnoiva vakionopeudensäädin on käytössä ja joko säilyttää asetetun nopeuden (edessä ei ajoneuvoja) tai valitun seurantaetäisyyden edellä ajavaan ajoneuvoon (asetettuun nopeuteen saakka).



Model X on pysähtynyt kokonaan, mutta se on **PITO**-tilassa. Mikäli voit turvallisesti tehdä niin, palaa asetettuun ajonopeuteen painamalla kaasupoljinta.



Rajoitukset

Erityisesti seuraavat asiat voivat estää liikennettä havainnoivan Traffic-Aware Cruise Control -vakionopeussäätimen oikean toiminnan:

- Jyrkät kaarteet.
- Huono näkyvyys (vesi- tai lumisateen, sumun tms. vuoksi).
- Kirkas valo (kuten vastaantulijan ajovalot tai suora auringonpaiste) häiritsee kameran toimintaa.
- Kamera tai anturi (jos varusteena) on peittynyt (huurtunut, likainen, peitetty tarralla jne.).

 **VAROITUS:** Edellä oleva luettelo ei kata kaikkia tilanteita, joissa liikennettä havainnoivan vakionopeussäätimen toiminnassa saattaa esiintyä häiriöitä.



Automaattiohjaus

HUOMAUTUS: *Markkina-alueen, ajoneuvon kokoonpanon, ostettujen varusteiden ja ohjelmistoversion mukaisesti autossasi ei ehkä ole Autosteer-automaattiohjausta tai ominaisuus ei välttämättä toimi täsmälleen kuvatulla tavalla.*

HUOMAUTUS: Automaattiohjaustoiminto on BETA-ominaisuus.

Automaattiohjaus perustuu liikennettä havainnoivan Traffic-Aware Cruise Control (katso [Liikennettä havainnoiva Traffic-Aware Cruise Control -vakionopeudensäädin](#))-vakionopeudensäätimen toimintaan. Sen älykkäät ominaisuudet pitävät Model X -auton omalla ajokaistallaan, kun autolla ajetaan asetetulla nopeudella. Autosteer-automaattiohjauksen avulla voit myös ohjata Model X -auton viereiselle kaistalle ohjausvilkkua käyttäen (katso [Automaattinen kaistanvaihto](#)). Automaattiohjaus havaitsee kaistamerkinnot ja muut ajoneuvot ja esteet ja auttaa sinua ohjaamaan Model X -autoa.

HUOMAUTUS: Voit tuoda näyttöön tietoja tiestä ja sen lähialueesta, kuten tiemerkinnoista, liikennevaloista ja erilaisista esineistä (mm. roska-astiat ja pylväät) valitsemalla [Hallintalaitteet > Autopilot > Täysin itsestään ajava -visuaalisoinnin esikatselu](#) (jos varusteena).

VAROITUS: Varmista, että kaikki kamerat ja anturit (jos varusteena) ovat puhtaita. Likaiset kamerat ja anturit sekä ympäristön olosuhteet, kuten sadekehi tai haalistuneet kaistamerkinnot, vaikuttavat suorituskykyyn.

VAROITUS: Automaattiohjaustoiminto toimii vain, kun ohjauspyörästä pidetään kiinni. Kuljettajan on pidettävä yoke-ohjauspyörä (tai ohjauspyörä) koko ajan käsissään.

VAROITUS: Automaattiohjaustoiminto on tarkoitettu tarkkaavaisesti havainnoivan kuljettajan käytettäväksi ohjatuilla moottoriteilla. Pidä yoke-ohjauspyörä (tai ohjauspyörä) käsissäsi käyttäessäsi automaattiohjausta sekä tarkkaile tien pinnan kuntoa ja ympäröivää liikennettä. Älä käytä automaattiohjausta tietyömaaosuuksilla tai alueilla, joilla voi olla pyöräilijöitä tai jalankulkijoita. Älä koskaan luota pelkästään automaattiohjauksen valitsemaan ajoreittiin. Valmistaudu toimimaan tilanteen edellyttämällä tavalla. Näiden ohjeiden noudattamatta jättäminen voi aiheuttaa vahingon, vakavan loukkaantumisen tai kuoleman.

Automaattiohjauksen käyttäminen

Automaattiohjaustoimintoa voidaan käyttää vasta, kun se on otettu käyttöön valitsemalla kosketusnäytöstä [Hallintalaitteet > Autopilot > Automaattiohjaus \(beeta\)](#).



Mittaristossa näkyy harmaa automaattiohjaustoiminnon kuvake, joka osoittaa, että automaattiohjaus on käytettävissä (mutta ei aktiivisesti ohjaa Model X -autoa).



Yoke-ohjauspyörä

Kytke automaattiohjaus käyttöön painamalla oikeanpuoleista vierityspainiketta.

HUOMAUTUS: Jos [Automaattiohjauksen aktivointi](#) -asetuksena on [Napsauta kerran](#) (valitse [Hallintalaitteet > Autopilot > Automaattiohjauksen aktivointi](#)), automaattiohjaus kytkeytyy, kun painat oikeanpuoleista vierityspainiketta kerran. Jos asetuksena on [Kaksoksnapsauta](#), sinun on painettava oikeanpuoleista vierityspainiketta kahdesti, kun haluat kytkeä automaattiohjauksen.



Osoituksena siitä, että automaattiohjaustoiminto ohjaa aktiivisesti Model X -autoa, mittaristossa näkyy automaattiohjaustoiminnon kuvake sinisenä. Jos automaattiohjaustoiminto havaitsee tiessä kaistamerkinnot, myös ajokaista näytetään sinisenä.



Yoke-ohjauspyörä

Mittaristossa näkyy hetken aikaa automaattiohjaustoiminnon muistutus. Siinä kuljettajaa kehoitetaan kiinnittämään huomionsa tiehen ja pitämään yoke-ohjauspyörä (tai ohjauspyörä) käsissään.

Ajonepeus, jossa automaattiohjauksen voi ottaa käyttöön, vaihtelee olosuhteista riippuen esimerkiksi sen mukaan, onko auton edessä havaittavissa toinen ajoneuvo. Kun edelläsi ei havaita ajoneuvoa, ajonepeuden on oltava



vähintään 30 km/h. Jos kuitenkin tietyt ajoneuvoa ja ympäristöä koskevat ehdot täyttyvät, automaattiohjauksen käyttöönotto hitaammassa nopeudessa voi olla mahdollista. Kun edessäsi havaitaan ajoneuvo, voit käyttää automaattiohjaustoimintoa millä tahansa nopeudella, myös pysähtyneenä, jos Model X on vähintään 150 cm havaitun ajoneuvon takana.

HUOMAUTUS: Automaattiset kaukovalot kytkeytyvät automaattisesti käyttöön ja suurin asetettava ajonopeus on 140 km/h, kun automaattiohjaus otetaan käyttöön.

VAROITUS: Jos se on käytettävissä markkina-alueellasi, Model X havaitsee hälytysajoneuvon valot, kun automaattiohjaus on käytössä ajettaessa moottoritiellä yöaikaan, ajonopeus laskee automaattisesti, ja mittaristossa näkyy hidastamisesta kertova viesti. Kuulet myös merkkiäänä ja muistutuksen siitä, että sinun on pidettävä yoke-ohjauspyörä (tai ohjauspyörä) käsissäsi. Kun havaitut valot ohittavat autosi tai katoavat näkyvistä, Autopilot palauttaa aiemman ajonopeuden käyttöön. Voit myös palauttaa aiemman ajonopeuden käyttöön napauttamalla kaasupoljinta.

VAROITUS: Älä koskaan luota ainoastaan Autopilot-järjestelmään hälytysajoneuvojen havaitsemiseksi. Model X ei välttämättä havaitse hälytysajoneuvojen valoja. Pidä katseesi ajolinjalla ja valmistaudu aina toimimaan tilanteen edellyttämällä tavalla.

Mikäli automaattiohjaus on jostain syystä tilapäisesti pois käytöstä, automaattiohjauksen kuvake ei näy. Näin voi käydä, jos ajonopeus ei esimerkiksi ole automaattiohjauksen käyttöön vaadittavalla alueella. Automaattiohjaus saattaa myös olla poissa käytöstä, jos se ei saa riittävästi tietoja kameroilta.

HUOMAUTUS: Automaattiohjaus keskeytyy tai ei ole käytettävissä hämärässä valossa (illalla tai yöllä), jos ajovalojen asetuksena on **Pols**. Ajovalojen parhaan toiminnan varmistamiseksi asetuksena tulisi olla **Auto**.

Jos automaattiohjaus ei havaitse tiessä kaistamerkin­töjä, se voi määrittää ajokaistan edellä ajavan ajoneuvon perusteella.

Useimmissa tapauksissa automaattiohjaustoiminto pyrkii pitämään Model X -auton ajokaistan keskellä. Joissakin tilanteissa automaattiohjaus saattaa kuitenkin ohjata Model X -auton kaistan reunaan (mikäli se havaitsee esimerkiksi suojakaiteen).

VAROITUS: Automaattiohjausta ei ole suunniteltu ohjaamaan Model X -autoa sellaisten esteiden ohi, jotka tukkivat ajokaistan osittain, eikä se välttämättä pysäytä autoa, mikäli este tukkii ajokaistan kokonaan. Tarkkaile aina edessä olevaa tietä ja valmistaudu suorittamaan välittömät korjausliikkeet. Kuljettaja vastaa itse siitä, että pitää Model X -auton hallinnassaan kaikissa tilanteissa.

Rajoitettu nopeus

Ohjatuilla moottoriteillä ajonopeus vastaa nopeusrajoitusta huomioiden mahdollisen kuljettajan Nopeusavustin-toiminnolla määrittämän poikkeaman. Jos kuitenkin päätät käyttää automaattiohjausta asuinalueella tai millä tahansa tiellä, jonka kaistoja ei ole erotettu toisistaan kaitein tai tiellä, jolle pääsyä ei ole rajoitettu, automaattiohjaus saattaa rajoittaa suurinta mahdollista vakionopeutta ja mittaristossa näkyy viesti, joka ilmoittaa nopeuden rajoittamisesta. Rajoitettu nopeus on tiellä voimassa oleva nopeusrajoitus plus 10 km/h.

Tilanteissa, joissa nopeusrajoitusta ei voida havaita automaattiohjaustoiminnon ollessa käytössä, automaattiohjaustoiminto vähentää ajonopeutta ja rajoittaa asetetuksi vakionopeudeksi 70 km/h. Vaikka voit kiihdyttää manuaalisesti ylittääksesi rajoitetun nopeuden, Model X -auto ei välttämättä jarruta havaittujen esteiden takia. Automaattiohjaus hidastaa ajonopeuden rajoitettuun nopeuteen, kun vapautat kaasupolkimen. Kun poistut tieltä tai poistat automaattiohjauksen käytöstä kääntämällä yoke-ohjauspyörä (tai ohjauspyörä)ä, voit halutessasi jälleen nostaa auton asetettua nopeutta.

Pito Yoke-ohjauspyörä (tai Ohjauspyörä)

Automaattiohjaus määrittää parhaan tavan auttaa sinua ohjaamaan Model X -autoa. Automaattiohjauksen käytön edellytys on, että kuljettaja pitää kiinni yoke-ohjauspyörä (tai ohjauspyörä)stä. Jos automaattiohjaus ei havaitse



Automaattiohjaus

käsiäsi yoke-ohjauspyörä (tai ohjauspyörä)llä tietyn ajan kuluessa, mittariston valoreunus alkaa vilkkua ja seuraava ilmoitus tulee näyttöön:

Yoke-ohjauspyörän hälytys:



Käännä yoke-ohjauspyörää hieman

Ohjauspyörän hälytys:



Käännä ohjauspyörää hieman

Automaattiohjaustoiminto havaitsee kuljettajan kätet ohjauspyörällä tunnistamalla pienen vastuksen yoke-ohjauspyörä (tai ohjauspyörä)n kääntyessä tai kuljettajan kääntäessä itse yoke-ohjauspyörä (tai ohjauspyörä)ä hyvin kevyesti (kuitenkin niin pienellä voimalla, ettei auto siirry kuljettajan itse hallittavaksi).

HUOMAUTUS: Kun kuljettajan ote tunnistetaan, viesti katoaa näkyvistä ja automaattiohjauksen toiminta jatkuu normaalisti.

Automaattiohjaustoiminnon käyttö edellyttää sitä, että kuljettaja tarkkailee ympäristöään ja on aina valmiina ottamaan auto omaan hallintaansa. Jos automaattiohjaus ei edelleenkaan tunnista käsiäsi yoke-ohjauspyörä (tai ohjauspyörä)llä, mittaristossa näkyvä valo vilkkuu tiheämmin ja järjestelmä antaa äänimerkin.

Jos et noudata automaattiohjaustoiminnon kehoituksia pitää yoke-ohjauspyörä (tai ohjauspyörä)stä kiinni hieman tiukemmin, toiminto kytkeytyy pois käytöstä ajomatkan loppuajaksi ja näkyviin tulee seuraava ilmoitus, joka kehottaa sinua ohjaamaan autoa manuaalisesti. Jos et jatka ohjaamista manuaalisesti, automaattiohjaustoiminto kytkee jatkuvan äänimerkin ja hätävilkut päälle sekä hidastaa ajoneuvoa pysähtyen lopulta kokonaan.



Automaattiohjaus ei käytett. loppumatalla. Pidä kiinni yoke-ohjauspyörä (tai ohjauspyörä)stä ja aja manuaalisesti.

Ajomatkan loppuajan autoa on ohjattava manuaalisesti. Automaattiohjaustoiminto on jälleen käytössä seuraavalla ajomatalla (sen jälkeen, kun pysähdyt ja kytket Model X -auton pysäköintivaihteelle).

Automaattiohjaus keskeytyy

Jos automaattiohjaustoiminto ei pysty ohjaamaan Model X -autoa, automaattiohjaus keskeytyy, kuuluu merkkiääni ja seuraava ilmoitus näkyy mittaristossa:



Automaattiohjaus keskeytyy

Automaattiohjauksen keskeyttäminen

Automaattiohjauksen toiminta keskeytetään seuraavissa tilanteissa:

- Jarrupoljinta painetaan.
- yoke-ohjauspyörä (tai ohjauspyörä)ä käännetään (vaikka aivan vähän).
- Ylität enimmäisnopeuden, jolla automaattiohjaus toimii - 150 km/h.
- Ajotilaa vaihdetaan.
- Auton ovi on auki.
- Automaattinen hätäjarrutus kytkeytyy (katso [Collision Avoidance Assist - törmäyksenestoavustin](#)).

Kun automaattiohjauksen toiminta keskeytetään, kuuluu merkkiääni ja toiminnon kuvake näkyy joko harmaana tai katoaa. Se tarkoittaa, ettei automaattiohjaus ole enää toiminnassa tai käytettävissä tällä hetkellä.

HUOMAUTUS: Jos **Automaattiohjauksen aktivointi** -asetuksena on **Kaksolsnapsauta** ja automaattiohjaus keskeytyy, koska aloit ohjata itse, liikennettä havainnoiva vakionopeussäädin pysyy edelleen käytössä. Jos **Automaattiohjauksen aktivointi** -asetuksena on **Napsauta kerran** ja automaattiohjaus keskeytyy, koska aloit ohjata itse, liikennettä havainnoiva vakionopeussäädin poistuu myös käytöstä.



Voit poistaa automaattiohjauksen kokonaan pois käytöstä valitsemalla kosketusnäytöstä **Hallintalaitteet > Autopilot > Automaattiohjaus (beeta)**.

Automaattinen kaistanvaihto

HUOMAUTUS: *Markkina-alueen, ajoneuvon kokoonpanon, ostettujen varusteiden ja ohjelmistoversion mukaisesti autossasi ei ehkä ole automaattista kaistanvaihtoa tai ominaisuus ei välttämättä toimi täsmälleen kuvatulla tavalla.*

Kun automaattiohjaus on käytössä, voit siirtää Model X -auton viereiselle kaistalle käyttämällä suuntavilkkuja (yoke-ohjauspyörä (tai ohjauspyörä)n kääntäminen keskeyttäisi automaattiohjauksen toiminnan).

VAROITUS: Kuljettaja vastaa itse siitä, että kaistanvaihto voidaan suorittaa turvallisesti ja asianmukaisesti. Sen vuoksi ennen kaistanvaihdon aloittamista on aina tarkistettava ajoneuvon kuolleet kulmat, kaistamerkinnyt sekä tilanne ympäröivällä ajoväylällä, jotta voidaan olla varmoja siitä, että toiselle kaistalle siirtyminen onnistuu turvallisesti ja asianmukaisesti.

VAROITUS: Älä koskaan luota pelkästään automaattisen kaistanvaihdon valitsemaan ajoreittiin. Aja tarkkaavaisesti seuraamalla edessä olevaa tietä ja liikennettä, huomioi ympäröivä alue ja tarkkaile mittariston ilmestyviä varoituksia. Valmistaudu toimimaan tilanteen edellyttämällä tavalla.

VAROITUS: Älä käytä automaattista kaistanvaihtoa sellaisella tiellä, jolla liikenneolosuhteet muuttuvat jatkuvasti ja ympärillä on pyöräilijöitä ja jalankulkijoita.

VAROITUS: Automaattisen kaistanvaihdon toiminta riippuu eteenpäin suunnattujen kameroiden kyvystä tunnistaa tien kaistamerkinnyt.

VAROITUS: Älä käytä automaattista kaistanvaihtoa teillä, joilla on perättäisiä tai jyrkkiä kaarteita, jäinen tai liukas pinta tai kun sääolosuhteet (kuten rankkasade, lumi tai sumu) voivat peittää kamerat tai anturit (jos varusteena) ja siten haitata niiden toimintaa.

VAROITUS: Kaikkien varoitusten ja ohjeiden noudattamatta jättäminen voi johtaa omaisuusvahinkoon, vakavaan loukkaantumiseen tai kuolemaan.

Automaattisen kaistanvaihdon käyttäminen

Automaattinen kaistanvaihto on käytettävissä aina, kun automaattiohjaus on käytössä. Ajokaistan vaihtaminen automaattisen kaistanvaihdon avulla:

1. Tarkista itse katseellasi, että kohdekaistalle siirtyminen voidaan suorittaa turvallisesti ja asianmukaisesti.
2. Kytke asianmukainen suuntavilkku ja pidä kädet yoke-ohjauspyörä (tai ohjauspyörä)llä.
3. Sammuta tarvittaessa suuntavilkku, kun olet kohdekaistalla.

HUOMAUTUS: Vähimmäisnopeus, jolla automaattinen kaistanvaihto toimii, voi vaihtua alueen, viereisten kaistojen nopeuksien ja muiden tekijöiden perusteella. Ole aina valmiina ohjaamaan autoa manuaalisesti ja vaihtamaan kaistaa tarvittaessa.

Automaattinen kaistanvaihto avustaa ohjaamaan Model X -auton suuntavilkun osoittamassa suunnassa olevalle viereiselle kaistalle, mutta ainoastaan mikäli seuraavat ehdot täyttyvät:

- Suuntavilkku on kytketty.
- Automaattinen kaistanvaihto havaitsee kuljettajan otteen yoke-ohjauspyörä (tai ohjauspyörä)stä.
- Model X ei havaitse muita ajoneuvoja kuolleesta kulmasta eikä toista ajoneuvoa tai muita esteitä auton ja kohdekaistan keskiosan välisellä alueella.
- Kaistamerkinnyt osoittavat, että kaistanvaihto on sallittu.
- Kaistanvaihdon puolivälissä Model X -auton on havaittava kohdekaistan reunaviiva. Mikäli kaistamerkinnyt ei havaita, kaistanvaihto keskeytetään ja Model X palaa alkuperäiselle ajokaistalle.
- Kameranäkymä on täysin esteetön.

Automaattisen kaistanvaihdon ollessa käynnissä ohituskiihdytystoiminto kytkeytyy, jotta Model X pystyy siirtymään lähemmäksi edessä olevaa ajoneuvoa (katso [Ohituskiihdytys](#)).



HUOMAUTUS: Automaattinen kaistanvaihto avustaa ohjaamaan Model X -autoa yhden kaistan kerrallaan. Jos halutaan siirtyä edelleen seuraavalle kaistalle, suuntaviilku on kytkettävä uudelleen ensimmäisen kaistanvaihdon jälkeen.

Kun automaattinen kaistanvaihto on käytössä, on tärkeää seurata sen toimintaa tarkkailemalla edessä olevaa ajorataa ja ympäröivää aluetta. Valmistaudu ottamaan auto omaan hallintaasi minä hetkenä hyvänsä. Kun siirryt viereiselle kaistalle, mittaristossa näkyy, mihin kohtaan toisella kaistalla Model X siirtyy.

Tilanteissa, joissa automaattinen kaistanvaihto ei toimi parhaalla mahdollisella tavalla tai sitä ei voida käyttää ollenkaan puutteellisten tietojen vuoksi mittaristossa näytetään erilaisia varoituksia. Automaattista kaistanvaihtoa käytettäessä on siksi koko ajan kiinnitettävä huomiota mittaristoon ja varauduttava ohjaamaan Model X -autoa itse.

Viereisen kaistan nopeus

HUOMAUTUS: *Markkina-alueen, ajoneuvon kokoonpanon, ostettujen varusteiden ja ohjelmistoversion mukaisesti autossasi ei ehkä ole Viereisen kaistan nopeus -toimintoa tai ominaisuus ei välttämättä toimi täsmälleen kuvatulla tavalla.*

Kun Model X kulkee merkittävästi suuremmalla nopeudella kuin viereisten kaistojen ajoneuvot, se hidastaa automaattisesti ajonopeuttasi. Tämä auttaa erityisesti vilkkaasti liikennöidyillä osuuksilla tai tilanteissa, joissa ajoneuvot vaihtavat jatkuvasti kaistaa. Kun Model X havaitsee, että muut ajoneuvot kulkevat huomattavasti alhaisemmalla nopeudella, mittaristossa viereiset kaistat näkyvät nuolilla korostettuna, havaitut ajoneuvot näkyvät harmaina ja Model X -autosi nopeus hidastuu vastaavasti. Voit ohittaa toiminnon tilapäisesti painamalla kaasupoljinta.

VAROITUS: Älä koskaan luota siihen, että Autopilot määrittää turvallisen ajonopeuden. Kuljettajana olet vastuussa turvallisesta ajamisesta ja markkina-alueesi tieliikennelakien noudattamisesta.

Punaisen liikennevalon varoitus ja stop-merkkivaroitus

HUOMAUTUS: *Markkina-alueen, ajoneuvon kokoonpanon, ostettujen varusteiden ja ohjelmistoversion mukaisesti autossasi ei ehkä ole punaisen liikennevalon varoitusta ja stop-merkkivaroitusta tai ominaisuus ei välttämättä toimi täsmälleen kuvatulla tavalla.*

Kun automaattiohjaus on käytössä, Model X -auton mittaristossa näkyy varoitus ja järjestelmä antaa merkkiäänäen havaitessaan, että olet ajamassa päin punaista liikennevaloa tai stop-merkkiä. Jos näin tapahtuu, **SUORITA KORJAUSLIIKKEET VÄLITTÖMÄSTI!**

Varoitus häviää näytöstä ja merkkiäänäni sammuu muutaman sekunnin kuluessa tai painaessasi jarrupoljinta ensin toteutuvan mukaisesti.

Punaisen liikennevalon varoitus ja stop-merkkivaroitus ovat ainoastaan varoituksia. Toiminto ei millään tavoin hidasta tai pysäytä Model X -autoa liikennevaloissa eikä stop-merkkien tai tiemerkitöjen kohdalla. Jos autossa on varusteena Traffic Light and Stop Sign Control, voit ottaa toiminnon käyttöön ja näin pysäyttää Model X -auton automaattisesti liikennevaloissa ja stop-merkkivaroitusten kohdalla (katso [Liikennevalon varoitus ja stop-merkkivaroitus](#)).



VAROITUS: Punaisen liikennevalon varoitus ja stop-merkkivaroitus edellyttää, että ajoneuvon kartat sisältävät liikennevalojen ja stop-merkkien sijainnit. Joissakin tapauksissa karttatiedot ovat virheellisiä tai vanhentuneita, eivätkä ne välttämättä sisällä kaikkia punaisia liikennevaloja tai stop-merkkejä. Tästä johtuen punaisen liikennevalon varoitus- ja stop-merkkivaroitustoiminto ei välttämättä tunnista kaikkia liikennevaloja ja stop-merkkejä.



VAROITUS: Punaisen liikennevalon varoitus- ja stop-merkkivaroitustoiminto ei kytke Model X -auton jarruja tai hidasta sen vauhtia eikä välttämättä havaitse kaikkia punaisia liikennevaloja ja stop-merkkejä. Punaisen liikennevalon varoitus- ja stop-merkkivaroitustoiminto on tarkoitettu ainoastaan apuvälineeksi. Se ei korvaa tarkkaavaista ajotapaa ja hyvää harkintakykyä. Pidä katseesi suunnattuna tiehen ajon aikana. Älä koskaan luota pelkästään punaisen liikennevalon varoitus- ja stop-merkkivaroitustoiminnon kykyyn varoittaa sinua punaisesta liikennevalosta tai stop-merkistä.

VAROITUS: Punaisen liikennevalon varoitus- ja stop-merkkivaroitustoiminto on suunniteltu varoittamaan kuljettajaa vain lähestyttäessä näkyvää punaista stop-merkkiä tai punaisena palavaa tai pitkään keltaisena palanutta liikennevaloa. Se ei välttämättä varoita, jos liikennevalot vilkkuvat. Se ei varoita väistämismellisuusmerkeistä tai väliaikaisista stop- ja väistämismellisuusmerkeistä (esimerkiksi tietyömaiden kohdilla). Punaisen liikennevalon varoitus ja stop-merkkivaroitus ei myöskään varoita lähestyessäsi punaista valoa tai stop-merkkiä, kun painat kaasus- tai jarrupoljinta (jolloin automaattiohjaus poistuu käytöstä).

- Lähestyttäessä tietulliasemaa.
- Ajettaessa tiellä, jossa on jyrkkiä kaarteita tai jonka pinta on hyvin epätasainen.
- Kirkas valo (kuten suora auringonpaiste) häiritsee kameran toimintaa.
- Antureiden (jos varusteena) toimintaa häiritsevät muut sähkölaitteet tai ultraäänialtoja tuottavat laitteet.
- Ajoneuvo tunnistetaan kuollessa kulmassasi, kun kytket suuntavilkun.
- Model X -autolla ajetaan hyvin lähellä edellä ajavaa ajoneuvoa, joka peittää kameroiden kuva-alan.

VAROITUS: Monet ennakoimattomat olosuhteet ja asiat voivat häiritä automaattiohjauksen toimintaa. Muista aina, että se voi johtaa tilanteeseen, jossa automaattiohjaustoiminto avustaa ohjaamaan Model X -autoa väärin. Pysy aina tarkkaavaisena ajon aikana. Valmistaudu toimimaan tilanteen edellyttämällä tavalla.

Rajoitukset

Erityisesti seuraavat asiat voivat estää automaattiohjausta tai siihen liittyviä toimintoja toimimasta oikein:

- Automaattiohjaus ei pysty havaitsemaan tarkasti kaistamerkitöjä. Kaistamerkinnot ovat erittäin kuluneet, niitä on muutettu tietyön vuoksi, niistä on näkyviä aiempia merkitöjä, ne muuttuvat nopeasti (esimerkiksi erkanevien, risteävien tai liittyvien kaistojen vuoksi), rakennelmat tai maastonmuodot muodostavat tummia varjoja kaistamerkitöjen päälle tai tienpinnassa on paikkaussaumoja tai muita suurikontrastisia linjoja.
- Huono näkyvyys (esimerkiksi kova vesi- tai lumisade tai sumu) muulla tavoin antureiden toimintaa haittaavat sääolosuhteet.
- Kamera(t) tai anturi(t) on estetty, peitetty tai vaurioituneet.
- Ajaminen mäissä.



HUOMAUTUS: *Markkina-alueen, ajoneuvon kokoonpanon, ostettujen varusteiden ja ohjelmistoversion mukaisesti autossasi ei ehkä ole Autopilot-navigointia tai ominaisuus ei välttämättä toimi täsmälleen kuvatulla tavalla.*

HUOMAUTUS: Autopilot-navigointi on BETA-ominaisuus.

Kun automaattiohjausta käytetään ohjatulla moottoritiellä (moottoritie, jolle liitytään ja jolta poistutaan ramppien kautta). Autopilot-navigointi ohjaa Model X -auton poistumis- ja risteysliittymiin navigointireitin perusteella. Navigoitavan reitin moottoritieosuuksilla Autopilot-navigointi myös suorittaa poistumiseen valmistavia kaistanvaihtoja (reittiin perustuvia kaistanvaihtoja) ja ajoaikaa lyhentäviä kaistanvaihtoja (nopeuteen perustuvia kaistanvaihtoja).

VAROITUS: Autopilot-navigointi ei aja itsenäisesti. Kuljettajan on tarkkailtava tietä ja pidettävä yoke-ohjauspyörä (tai ohjauspyörä) koko ajan käsissään sekä oltava koko ajan tietoinen navigoitavasta reitistä.

VAROITUS: Kuten tavallisessa ajossa, ole erityisen tarkkaavainen risteyksissä, joissa näkyvyys on huono, liittymissä ja liittymis- ja poistumisrampeilla – esteitä voi tulla eteen nopeasti ja koska tahansa.

VAROITUS: Autopilot-navigointi ei välttämättä tunnista kohti tulevia ajoneuvoja, pysähdyksissä olevia esteitä ja erityisiä polkupyörille, joukkoliikenteelle tai hätäajoneuvoille jne. tarkoitettuja kaistoja. Pysy aina tarkkaavaisena ja valmistaudu toimimaan tilanteen edellyttämällä tavalla. Tämän ohjeen noudattamatta jättäminen voi johtaa vaurioon, loukkaantumiseen tai kuolemaan.

Autopilot-navigointitoiminnon käyttöön ottaminen ja mukauttaminen

Ota Autopilot-navigointitoiminto käyttöön valitsemalla kosketusnäytöstä **Hallintalaitteet > Autopilot > Autopilot-navigointi (beta)**. Mukauta sen jälkeen Autopilot-navigointitoiminnon toiminta valitsemalla **Mukauta Autopilot-navigointia**:

- **Ota käyttöön Jokaisen matkan alussa:** Valitse, haluatko ottaa Autopilot-navigointitoiminnon automaattisesti käyttöön jokaiselle navigoitavalle reitille. Kun tämä toiminto on valittuna, Autopilot-navigointi-painike on jo matkan alkaessa valmiiksi valittuna navigoitavan matkan käänöksien listassa.
- **Nopeuteen perustuvat kaistanvaihdot:** Autopilot-navigointi on suunniteltu suorittamaan sekä reittiin että nopeuteen perustuvia kaistanvaihtoja. Reittiin perustuvien kaistanvaihtojen tarkoituksena on navigoitavan reitin seuraaminen (esimerkiksi siirtyminen viereiselle kaistalle lähestyvään liittymään siirtymistä varten), kun taas nopeuteen perustuvat kaistanvaihdot on suunniteltu ylläpitämään ajonopeutta (asetetun ajonopeuden ylittämisen välttämiseksi) perille pääsemisen nopeuttamiseksi (esimerkiksi siirtyminen viereiselle kaistalle edellä ajavan ajoneuvon ohittamista varten). Nopeuteen perustuvat kaistanvaihdot on valinnainen toiminto. Voit käyttää toimintoa nopeuteen perustuvien kaistanvaihtojen pois kytkemiseen tai määrittää, kuinka aggressiivisesti haluat Autopilot-navigointitoiminnon vaihtavan kaistoja asetetun ajonopeuden säilyttämiseksi. **Mleto**-asetus suhtautuu kaistanvaihtoihin sovinnaisemmin ja voi johtaa hieman pidempiin ajoaikoihin, kun taas **Mad Max**-asetus on suunniteltu pyrkimään määränpäähäsi lyhimmissä mahdollisessa ajassa. Se kuitenkin vaihtaa kaistaa vain, kun se on turvallista.

HUOMAUTUS: Reittiin perustuvat kaistanvaihdot näkyvät kosketusnäytössä matkan käänöksien listan alussa ja ne huomauttavat reitillä pysymiseen tarvittavasta tulevasta kaistanvaihdosta.

Autopilot-navigointitoiminnon käyttäminen

Kun Autopilot-navigointitoiminto on käytössä, sen painike näkyy kartan matkan varrella olevien käänöksien listassa aina, kun navigoitava reitti on käytössä ja reitti sisältää vähintään yhden liittymän ohjatun tieosuuden. Kun tämä toiminto on valittuna, Autopilot-navigointi-painike näkyy sinisenä ja navigoitavan matkan käänöksien listan vieressä näkyy Autosteer-kuvake sellaisien käänöksien (esimerkiksi poistumisliittymien) kohdalla, joissa Autopilot-navigointi-avustus on käytössä.



HUOMAUTUS: Jos **Ota käyttöön Jokaisen matkan alussa** -asetus on poissa käytössä, sinun on otettava toiminto erikseen käyttöön jokaisen matkan alussa **Autopilot-navigointi**-painikkeella.

Autopilot-navigointi kytkeytyy käyttöön ja pois käytöstä tarpeen mukaan kulloinkin ajettavan tietyypin mukaisesti. Esimerkiksi jos automaattiohjaus on päällä ja Autopilot-navigointi on käytössä, Autopilot-navigointi kytkeytyy käyttöön automaattisesti, kun saavut liittymien avulla suljetulle tielle navigointireitilläsi.

Aina, kun Autopilot-navigointi on käytössä, ajokaista näkyy mittaristossa Model X -auton edessä olevana yhtenäisenä sinisenä viivana:

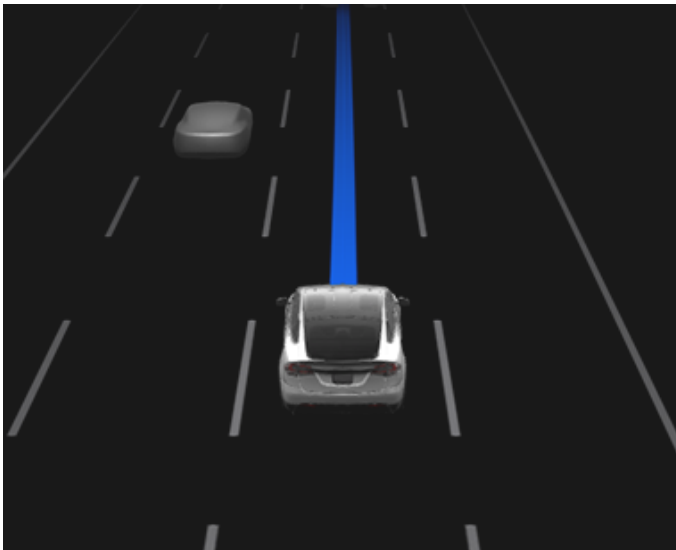

Kun Autopilot-navigointi on käytössä ja lähestyt navigointireitilläsi olevaa poistumisrampia, automaattiohjaus kytkee suuntavilkun ja ohjaa Model X -auton poistumisrampille tai liittymään.

VAROITUS: Älä koskaan luota pelkästään Autopilot-navigoinnin valitsemaan kaistanvaihtoon poistumisliittymässä. Pysy valppaana ja varmista ajokaistan sopivuus ja turvallisuus itse.

Poistuessasi liittymien avulla suljetulta tieosuudelta (esimerkiksi poistuessasi moottoritieltä tai saapuessasi navigoitavan reitin osuudelle, jota ei enää tueta), Autopilot-navigointi vaihtaa takaisin automaattiohjaukselle. Tästä ilmoitetaan merkkiäänellä ja ajokaistan viiva näkyy mittaristossa sinisenä (Model X -auton edessä olevan yhtenäisen sinisen viivan sijasta).

VAROITUS: Kun Autopilot-navigointi poistuu käytöstä, automaattiohjaus pysyy käytössä. Valmistaudu toimimaan tilanteen edellyttämällä tavalla.

VAROITUS: Autopilot-navigointi ei välttämättä aina pyri ohjaamaan poistumisliittymään tai vaihtamaan kaistaa siitäkään huolimatta, että se sisältyy navigoitavaan reittiin. Pysy aina tarkkaavaisena ja valmistaudu itse ohjaamaan poistumisliittymään tai vaihtamaan kaistaa.

Voit kytkeä Autopilot-navigointi-toiminnon pois käytöstä milloin tahansa koskettamalla kartan käännosten listassa olevaa **Autopilot-navigointi** -vaihtoehtoa (Model X palaa tällöin takaisin automaattiohjaukselle) tai keskeyttämällä automaattiohjauksen toiminnan täysin (katso [Automaattiohjauksen keskeyttäminen](#)).

Kaistanvaihdot

Autopilot-navigointi vaihtaa kaistaa joko Model X -auton valmistamiseksi tulevaa liittymää varten tai ajonopeuden kasvattamiseksi (asetettua ajonopeutta ei ylitetä) tai Model X -auton siirtämiseksi pois ohituskaistalta tilanteessa, jossa kuljettaja ei ole aktiivisesti ohittamassa muita tienkäyttäjiä. Reitillä pysymisen kannalta olennaisesta tulevasta kaistanvaihdosta ilmoittava viesti näkyy kartan matkan käännoksien listan alussa. Mittaristo näyttää tulevan ajolinjan:



Kun mittaristossa näkyy viesti, jossa pyydetään vahvistamaan kaistanvaihto, kytke vaadittu suuntavilkku. Jos kaistanvaihtoa ei vahvisteta kolmen sekunnin kuluessa, merkkiäänäni muistuttaa siitä, että Autopilot-navigointi edellyttää vahvistustasi kaistan vaihtamiselle.



HUOMAUTUS: Jos ohitat reittiin perustuvan kaistanvaihtosuosituksen (esimerkiksi, kun ajat vasemmalla kaistalla ja lähestyt oikealla puolella olevaa liittymää), Autopilot-navigointi ei pysty ohjaamaan ulos liittymästä. Määränpäähäsi etsitään tällöin uusi reitti.

VAROITUS: Autopilot-navigointi ei välttämättä aina pyri ohjaamaan poistumisliittymään tai vaihtamaan kaistaa siitäkään huolimatta, että se sisältyy navigoitavaan reittiin. Pysy aina tarkkaavaisena ja valmistaudu itse ohjaamaan poistumisliittymään tai vaihtamaan kaistaa.

Ole valmiina ohjaamaan

Pyrkiessä vaihtamaan kaistaa tai ohjaamaan Model X -autoa tai lähestyessäsi tietyä aluetta, Autopilot-navigointi ei välttämättä kykene päättämään oikeaa ajokaistaa (esimerkiksi monimutkaisessa neliapilaliittymässä tai monikaistaisessa rampissa) ja mittaristossa näkyy varoitus siitä, että Autopilot-navigointi voi tarvita apua ohjaamisessa. Kun näet viestin, varaudu varmistamaan kaistanvaihdon tai ohjausliikkeen turvallisuus välittömästi.



HUOMAUTUS: *Markkina-alueen, ajoneuvon kokoonpanon, ostettujen varusteiden ja ohjelmistoversion mukaisesti autossasi ei ehkä ole liikennevalon varoitusta ja stop-merkkivaroitusta tai ominaisuus ei välttämättä toimi täsmälleen kuvatulla tavalla.*

HUOMAUTUS: *Liikennevalon varoitus ja stop-merkkivaroitus on BETA-toiminto, joka toimii parhaiten teillä, jolla ajetaan usein Tesla-ajoneuvoilla. Liikennevalon varoitus ja stop-merkkivaroitus pyrkii pysäyttämään auton kaikissa liikennevaloissa ja voi pysäyttää auton myös vihreissä valoissa.*

Liikennevalon varoitus ja stop-merkkivaroitus on suunniteltu reagoimaan sen tunnistamiin liikennevaloihin ja stop-merkkeihin ja hidastamaan Model X -auton pysähtymiseen, kun käytössä on liikennettä havainnoiva Traffic-Aware Cruise Control -vakionopeudensäädin tai automaattiohjaus. Toiminto käyttää ajoneuvon eteenpäin suunnattuja kameroita ja GPS-tietoja. Se hidastaa auton nopeutta tunnistessaan liikennevaloja (vihreä, vilkkuva keltainen ja sammunut), stop-merkkejä ja joitain tiemerkinäköjä. Kun Model X lähestyy risteystä, mittaristossa näkyy ilmoitus auton hidastamisaikeista. Kuljettajan on vahvistettava, että hän haluaa jatkaa ajamista. Muuten Model X pysähtyy mittariston ajonäkymässä näkyvän punaisen viivan kohdalle.

VAROITUS: ÄLÄ KOSKAAN oletta tai yritä ennustaa, milloin ja mihin liikennevalon varoitus ja stop-merkkivaroitus pysäyttää auton. Älä myöskään jatka ajamista, kun risteys tai tiemerkinäkö on havaittu. Kuljettajan näkökulmasta liikennevalon varoitus ja stop-merkkivaroitus voi vaikuttaa epäjohdonmukaiselta. Tarkkaile aina tietä ja valmistaudu suorittamaan tarvittavat toimenpiteet. Kuljettajan vastuulla on määrittää, pitääkö pysähtyä vai voiko ajoa jatkaa pysähtymättä risteykseen. Älä koskaan anna pelkästään liikennevalon varoituksen ja stop-merkkivaroituksen määrittää, milloin pysähtyminen tai ajon jatkaminen risteyksessä on turvallista tai aiheellista.

Ennen käyttöä

Ennen liikennevalon varoituksen ja stop-merkkivaroituksen käyttöä:

- Varmista, ettei eteenpäin suunnattujen kameroiden edessä ole esteitä (katso **Kameroiden ja antureiden puhdistus**) ja että ne on kalibroitu (katso **Kameroiden kalibrointi ajamalla autoa**). Liikennevalon varoituksen ja stop-merkkivaroituksen toiminta on riippuvainen kameroiden kyvystä tunnistaa liikennevalot, stop-merkit ja tiemerkinäkö.
- Varmista, että Model X -autoon on ladattu uusimmat karttaversionot. Liikennevalon varoitus ja stop-merkkivaroitus käyttää pääasiallisesti ajoneuvon kameroista saatua visuaalista tietoa, mutta uusimpien karttatietojen käyttö parantaa tarkkuutta. Ladattujen karttojen version saa tarkistettua valitsemalla **Hallintalaitteet > Ohjelmisto > Auton Iisätiedot**. Päivitettyjen karttojen vastaanottaminen edellyttää yhteyttä Wi-Fi-verkkoon (katso **Karttapäivitykset**).
- Ota toiminto käyttöön. Kun ajoneuvo on pysäköitynä, valitse **Hallintalaitteet > Autopilot > Liikennevalo- ja stop-merkkiohjaus**. Kun liikennevalon varoitus ja stop-merkkivaroitus on käytössä, se toimii aina kun liikennettä havainnoiva Traffic-Aware Cruise Control -vakionopeudensäädin tai automaattiohjaus on käytössä.

Näin se toimii

Kun liikennevalon varoitus ja stop-merkkivaroitus ovat toiminnassa ja automaattiohjaus tai liikennettä havainnoiva Traffic-Aware Cruise Control -vakionopeudensäädin ovat käytössä, mittaristossa näkyy ponnahdusikkuna, jonka sisältämä viesti ilmoittaa edessä havaituista liikennevaloista, stop-merkeistä tai tiemerkinäköistä. Kun Model X lähestyy pysähtymispaikkaa, **mlkä koskee myös risteystä, jossa palaa vihreä liikennevalo**, se hidastaa ja näyttää punaisen viivan merkiksi paikasta, jossa Model X pysähtyy. Jos haluat jatkaa ajoa risteyksestä - vaikka liikennevalo on jo vihreä - sinun pitää painaa kaasupoljinta lyhyesti, mikä antaa ajoneuvolle luvan jatkaa. Kun olet vahvistanut ajon jatkamisen, punainen pysäytysviiva muuttuu harmaaksi ja Model X jatkaa risteuksen läpi asetetulla ajonopeudella.

HUOMAUTUS: Jos Model X lähestyy vihreää valoa ja havaitsee, että edessäsi oleva ajoneuvo jatkaa matkaansa risteuksen läpi, Model X jatkaa matkaansa risteuksen läpi edellyttämättä vahvistustasi, kunhan se tunnistaa kätesi yoke-ohjauspyörä (tai ohjauspyörä)llä eikä ole kääntyvällä kaistalla.



Liikennevalon varoitus ja stop-merkkivaroitus

HUOMAUTUS: Mikäli liikennevalo vaihtuu ennen kuin pääset risteykseen (valo vaihtuu esimerkiksi vihreästä keltaiseksi tai keltaisesta punaiseksi) sen jälkeen, kun olet painanut kaasupoljinta lyhyesti ajon jatkamisen vahvistamiseksi, Model X saattaa tulkita tilanteen niin, ettei ajoa voida jatkaa. Siksi Model X pysähtyy, ja kuljettajan on painettava kaasupoljinta, jotta ajoa voidaan jatkaa. On aina kuljettajan vastuulla varmistaa, että ajoneuvo pysähtyy tai kiihdyttää asianmukaisesti ja turvallisesti.

VAROITUS: Liikennevalon varoitus ja stop-merkkivaroitus EI käännä Model X -autoa risteyksessä. Kun Model X on kääntyvällä kaistalla, se pysähtyy punaisen viivan kohdalle. Voit jatkaa painamalla lyhyesti kaasupoljinta, mutta Model X jatkaa *suoraan* risteuksen läpi (myös auton ollessa kääntyvällä kaistalla), joten sinun ON OHJATTAVA Model X manuaalisesti risteuksen läpi (mikä peruuttaa automaattiohjauksen).

Liikennevalon varoitus ja stop-merkkivaroitus on suunniteltu toimimaan kuvatulla tavalla vain, kun seuraavat ehdot täyttyvät:

- Automaattiohjaus tai liikennettä havainnoiva Traffic-Aware Cruise Control -vakionopeudensäädin on otettu käyttöön.
- Kameran avulla tunnistaa edessä olevan liikennevalon, stop-merkin tai tiemerkin (kameroiden edessä ei esimerkiksi ole esteitä ja näkyvyys liikennevaloihin, stop-merkkiin tai tiemerkinä on selkeä).
- Model X -auton mittaristossa näkyy edessä oleva liikennevalo lihavoituna. Model X ei hyväksy liikennevaloja, jotka näkyvät mittaristossa himmeinä. Jos liikennevalo ei ole suoraan kameran edessä (jos se on esimerkiksi kulmassa kameraan nähden tai sijaitsee viereisellä kaistalla), se näkyy mittaristossa himmeänä, joten Model X ei sen vuoksi hidasta eikä pysähdy.

VAROITUS: Jos mittaristossa ei näy punaista pysäytysviivaa edessä olevassa risteyksessä, Model X ei hidasta tai pysähdy. On kuljettajan vastuulla kiinnittää huomiota edessä oleviin risteyksiin, tarkkailla liikennettä ja määrittää, pitääkö ajoneuvo pysäyttää ja milloin sekä suorittaa tarvittavat toimenpiteet.

VAROITUS: Älä koskaan anna pelkästään liikennevalon varoituksen ja stop-merkkivaroituksen määrittää, milloin risteykseen pitää pysähtyä tai milloin risteyksestä voidaan jatkaa pysähtymättä. Ole ajaessasi tarkkaavainen, seuraa tietä ja kiinnitä aina huomiota tiehen, edessä oleviin risteyksiin, liikenneoloihin, suojateihin ja muihin tienkäyttäjiin. Kuljettajan vastuulla on aina määrittää, pitääkö auton pysähtyä vai voiko ajoa jatkaa. Valmistaudu toimimaan tilanteen edellyttämällä tavalla. Tämän laiminlyönti voi johtaa loukkaantumiseen tai kuolemaan.

VAROITUS: Joissakin tilanteissa liikennevalon varoitus ja stop-merkkivaroitus voi havaita virheellisesti liikennevalon tai stop-merkin, jolloin Model X hidastaa odottamattomasti. Valmistaudu aina toimimaan tilanteen edellyttämällä tavalla.

VAROITUS: Mikäli haluat jatkaa ajoa risteyksestä liikennevalon väristä huolimatta, vahvasta jatkamisesta painamalla kaasupoljinta lyhyesti. Jos vahvistusta ei tehdä, Model X pysähtyy mittaristossa näkyvän punaisen pysäytysviivan kohdalle, vaikka pysähtyminen ei olisi aiheellista. Vihreisiin liikennevaloihin pysähtyminen saattaa hämmentää muita kuljettajia ja aiheuttaa näin törmäyksen, loukkaantumisen tai kuoleman. Kiinnitä siksi aina huomiota edessä oleviin risteyksiin ja valmistaudu painamaan jarrua tai kaasua itse ympäröivien olosuhteiden mukaisesti.

VAROITUS: Kun itse havaitset liikennevalon, stop-merkin tai tiemerkin, älä koskaan oletta, että Model X havaitsee sen vastaavalla tavalla ja reagoi asianmukaisesti (erityisesti monimutkaisissa risteyksissä tai risteyksissä, joissa liikennevalo tai liikennemerkki on osittain peittyneet).

VAROITUS: Viimeisimmät karttatiedot eivät sisällä kaikkia liikennevaloja ja stop-merkkejä. Liikennevalon varoituksen ja stop-merkkivaroituksen toiminta on riippuvainen kameroiden kyvystä tunnistaa liikennevalot, stop-merkit ja tiemerkin. Tästä johtuen Model X ei välttämättä tunnista risteystä, joka ei näy kamerassa (kameranäkymän voi peittää esimerkiksi puu tai suurikokoinen ajoneuvo tai esine, tai risteys voi olla jyrkän mäen tai tiukan kaarteiden lähellä).

VAROITUS: Liikennevalon varoitus ja stop-merkkivaroitus ei korvaa tarkkaavaista ajotapaa ja hyvää harkintakykyä.



Liikennevalot

Kun automaattiohjaus tai liikennettä havainnoiva Traffic-Aware Cruise Control -vakionopeudensäädin on käytössä ja liikennevalon varoitus ja stop-merkkivaroitus on käytössä, Model X on suunniteltu reagoimaan seuraavasti, kun se lähestyy liikennevaloin ohjattua risteystä:

Liikennevalotyyppi	Ajoneuvon suunniteltu reaktio
 	<p>Vihreänä palava liikennevalo tai sammunut liikennevalo: Model X hidastaa.</p> <p>Jos seuraat edellä ajavaa autoa, joka jatkaa matkaansa risteuksen läpi, mittaristoon tulee näkyviin vihreä pysäytysviiva ja Model X jatkaa myös matkaansa, jos se tunnistaa kätesi yoke-ohjauspyörä (tai ohjauspyörä)llä. Jos edessäsi ei ole autoa, mittaristoon tulee näkyviin punainen pysäytysviiva ja sinun on vahvistettava haluavasi jatkaa risteuksen läpi painamalla kaasupoljinta. Jos vahvistusta ei tehdä, Model X pysähtyy punaiselle pysäytysviivalle.</p> <p>HUOMAUTUS: Model X jatkaa asetetulla ajonopeudella ajaessaan risteyksestä eteenpäin ottaen huomioon edellä ajavan ajoneuvon nopeuden.</p>
 	<p>Model X hidastaa ja pysähtyy kokonaan mittaristossa näkyvän punaisen pysäytysviivan kohdalle. Kun haluat jatkaa risteyksestä (esimerkiksi valon vaihduttua jälleen vihreäksi tai Model X -auton pysähtyttyä täysin), sinun on painettava lyhyesti kaasupoljinta.</p>
  	<p>Model X hidastaa ja pysähtyy kokonaan mittaristossa näkyvän punaisen pysäytysviivan kohdalle. Kun haluat jatkaa risteyksestä (esimerkiksi valon vaihduttua jälleen vihreäksi), sinun on painettava lyhyesti kaasupoljinta.</p> <p>HUOMAUTUS: Jos liikennevalo vaihtuu sen <i>jälkeen</i>, kun olet vahvistanut haluavasi jatkaa ajoa (esimerkiksi vihreä valo vaihtuu keltaiseksi), Model X saattaa pysähtyä eikä jatkaa ajoa. Näin voi tapahtua erityisesti silloin, jos Model X määrittää pysähtymisen turvallisiksi ennen risteysalueelle saapumista.</p> <p>HUOMAUTUS: Model X ei ole suunniteltu jatkamaan risteuksen läpi, kun liikennevalo on punainen tai jos valo vaihtuu keltaiseksi tilanteissa, joissa risteykseen on riittävästi matkaa turvallista pysähtymistä varten.</p>





Liikennevalon varoitus ja stop-merkkivaroitus

Liikennevalotyyppi	Ajoneuvon suunniteltu reaktio
	HUOMAUTUS: Kuljettaja voi milloin tahansa keskeyttää automaattiohjauksen tai liikennettä havainnoivan Traffic-Aware Cruise Control -vakionopeudensäätimen toiminnan ja palauttaa ajoneuvon ohjauksen itselleen käyttämällä jarrua manuaalisesti.
	
 	<p>Model X hidastaa. Jos haluat jatkaa ajoa, sinun on painettava kaasupoljinta lyhyesti. Ellet tee niin, Model X pysähtyy mittaristossa näkyvän punaisen pysäytysviivan kohdalle.</p> <p>HUOMAUTUS: Model X -auton pysähtyminen estetään ja sen hidastaminen liikennevaloja lähestyttäessä minimoidaan vahvistamalla, että ajoa halutaan jatkaa. Tee tämä painamalla kaasupoljinta lyhyesti milloin tahansa sen jälkeen, kun punainen pysäytysviiva on tullut näkyviin mittaristoon. Model X jatkaa asetetulla ajonopeudella heti vahvistuksen jälkeen (ottaen huomioon edellä ajavan ajoneuvon nopeuden).</p> <p>VAROITUS: Ole tarkkaavainen ja valmistaudu hidastamaan tai pysähtymään painamalla jarrupoljinta.</p>
	<p>Model X hidastaa ja pysähtyy kokonaan mittaristossa näkyvän punaisen pysäytysviivan kohdalle. Kun haluat jatkaa risteyksestä (jos esimerkiksi tieliikennelakien ja olosuhteiden mukaan on turvallista ja laillista jatkaa ajoa), sinun on painettava lyhyesti kaasupoljinta.</p>

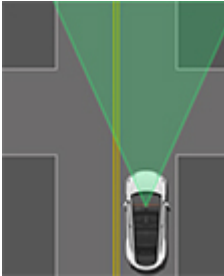
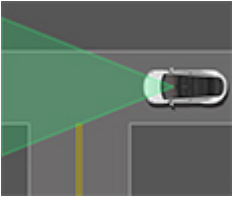
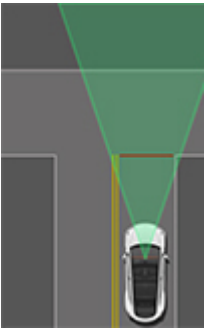

Stop-merkit ja tiemerkinnit

Kun automaattiohjaus tai liikennettä havainnoiva Traffic-Aware Cruise Control -vakionopeudensäädin on käytössä ja liikennevalon varoitus ja stop-merkkivaroitus on käytössä, Model X on suunniteltu reagoimaan seuraavasti, kun se lähestyy stop-merkein, pysäytysviivoin tai tiemerkinnoin varusteltua risteystä:

Risteystyyppi	Ajoneuvon suunniteltu reaktio
 <p>Ei liikenteenohjausta</p>  <p>T-risteyksen suoraan jatkuva tie</p>	<p>Model X olettaa olevansa etuajo-oikeutettu ja jatkaa suoraan hidastamatta tai pysähtymättä.</p>
 <p>T-risteykseen liittyvä tie</p>	<p>Jos Model X tunnistaa T-risteyksen karttatietojen perusteella, Model X hidastaa ja pysähtyy kokonaan mittaristossa näkyvän punaisen pysäytysviivan kohdalle. Kun haluat jatkaa, sinun on otettava ohjaus ja kiihdytys omaan hallintaasi.</p> <p>VAROITUS: Model X ei välttämättä pysähdy T-risteykseen, jossa ei ole stop-merkkiä tai pysäytysviivaa, tai jos T-risteys ei sisälly karttatietoihin. Ole tarkkaavainen ja valmistaudu pysähtymään (tarpeen ja tilanteen mukaan).</p>
	<p>Model X hidastaa ja pysähtyy kokonaan mittaristossa näkyvän punaisen pysäytysviivan kohdalle. Kun haluat jatkaa ajoa risteuksen läpi, sinun on painettava kaasupoljinta lyhyesti.</p> <p>HUOMAUTUS: Jos vahvistat haluavasi jatkaa ajoa stop-merkillä merkityn risteuksen läpi painamalla kaasupoljinta ennen kuin Model X on pysähtynyt, vahvistus ohitetaan. Model X ei ole suunniteltu jatkamaan stop-merkin ohi pysähtymättä.</p> <p>HUOMAUTUS: Vaikka automaattiohjaus olisi toiminnassa ja suuntavilkku kytketty, kuljettajan on käännettävä yoke-ohjauspyörä (tai ohjauspyörä)ä itse (mikä keskeyttää automaattiohjauksen toiminnan) ja suoritettava näin risteyksessä kääntyminen loppuun.</p>

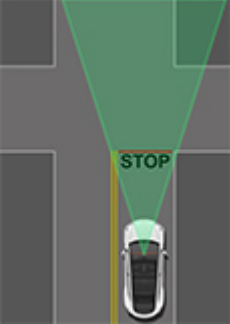

Liikennevalon varoitus ja stop-merkkivaroitus

Risteystyyppi	Ajoneuvon suunniteltu reaktio
Stop-merkki	
	
Stop-merkki ja tiemerkinä	
	
Tiemerkintä	

VAROITUS: Lähestyessään suojatietä Model X voi hidastaa ja pysähtyä sen mukaan, onko suojatie liikennevaloin ohjattu ja havaitseeko kamera esimerkiksi jalankulkijoita tai pyöräilijöitä suojatiellä. Ole erityisen valppaana, kun lähestyt suojatietä, ja ole aina valmis ottamaan auto hallintaasi. Tämän laiminlyönti voi johtaa loukkaantumiseen tai kuolemaan.

Rajoitukset

Eri ympäristöjen ja olosuhteiden mukaan liikennevalon varoitus ja stop-merkkivaroitus *voi pysäyttää ajoneuvon tai olla pysäyttämättä sitä* seuraavissa paikoissa:

- rautatieristeykset
- alueet, joille pääsy on kielletty
- tietulliasemat
- kiertoliittymät
- ylikulut ja suojatiet
- väistämisvelvollisuusmerkit tai väliaikaiset stop-merkit (esimerkiksi tietyömailla)
- erilaiset U-käännösliikennevalot, risteävien pyöräteiden ja jalkakäytävien valot, kaistan käytettävyydestä kertovat valot jne.

Lisäksi liikennevalon varoitus ja stop-merkkivaroitus toimii erityisen epätodennäköisesti suunnitellulla tavalla, se saattaa kytkeytyä pois toiminnasta tai se ei toimi lainkaan, jos vähintään yksi seuraavista ehdoista täyttyy:



- Ajaminen useiden perättäisten liikennevaloin ohjattujen risteysten läpi, jotka ovat erittäin lähellä toisiaan.
- Huono näkyvyys (esimerkiksi kova vesi- tai lumisade tai sumu) tai muulla tavoin kameran tai antureiden toimintaa häiritsevät sääolosuhteet.
- Kirkas valo (kuten suora auringonpaiste) häiritsee kameran toimintaa.
- Kameran edessä on este, kamera on peitetty tai vaurioitunut tai sitä ei ole kalibroitu oikein.
- Tiellä on mäkiä tai jyrkkiä mutkia, jotka estävät kameroita havaitsemasta liikennevaloja tai stop-merkkejä.
- Liikennevalon, stop-merkin tai tiemerkin edessä on este (esimerkiksi puu, suuri ajoneuvo jne.).
- Model X -autolla ajetaan hyvin lähellä edellä ajavaa ajoneuvoa, joka peittää kameran kuva-alan.

VAROITUS: Edellä luetellut rajoitukset eivät kata kaikkia syitä siihen, miksi Model X ei välttämättä toimi odotetulla tavalla. Monet ennakoimattomat tilanteet saattavat vaikuttaa liikennevalon varoituksen ja stop-merkkivaroituksen toimintatarkkuuteen. Tämän toiminnon käyttö ei vähennä tai poista tarkkaavaisen ajon tarvetta eikä kuljettajan vastuuta. Kuljettajan on oltava kaiken aikaa valmiina toimimaan olosuhteiden mukaisesti ja reagoimaan nopeasti.



HUOMAUTUS: *Markkina-alueen, ajoneuvon kokoonpanon, ostettujen varusteiden ja ohjelmistoversion mukaisesti autossasi ei ehkä ole kaikkia Autopark-ominaisuuksia.*

Autopark käyttää tietoja ja helpottaa niiden avulla pysäköintiä yleisillä teillä pysäköimällä Model X -ajoneuvon ajoradan suuntaiselle ja kohtisuoralle pysäköintipaikalle.

VAROITUS: Varmista, että kaikki kamerat ja anturit (jos varusteena) ovat puhtaita. Likaiset kamerat ja anturit sekä ympäristön olosuhteet, kuten sadekehi tai haalistuneet kaistamerkinnot, voivat vaikuttaa Autopilot-järjestelmän suorituskykyyn.

VAROITUS: Autopark-ominaisuuden toiminta riippuu kameroiden ja antureiden (jos varusteena) kyvystä tunnistaa katukiveysten, esteiden ja muiden ajoneuvojen sijainti.

VAROITUS: Älä käytä automaattipysäköintiä, jos vetokoukkuun on kiinnitetty jotain, esim. vetokuula, pyöräteline tai perävaunu. Automaattipysäköinti ei välttämättä pysähdy vetokoukun tullessa eteen, kun autoa pysäköidään muiden ajoneuvojen väliin tai eteen.

Parametrit

Autopark havaitsee mahdolliset pysäköintipaikat seuraavien parametrien perusteella:

Pysäköiminen polkittaisille kadunvarsipysäköintipaikoille

- Ajonopeuden on oltava alle 13 km/h. Jos ajonopeus on liian suuri, Autopark ei välttämättä pysty tunnistamaan tarkasti haluttua pysäköintipaikkaa.
- Pysäköintipaikan vähimmäisleveys on 2,2 m.
- Pysäköintipaikalla on oltava vähintään kolme näkyvää linjaa, joiden sisäpuolelle ajoneuvo on tarkoitus pysäköidä. Näitä voivat olla esimerkiksi pysäköintipaikan reunaviivat, tiemerkinnot tai selvästi erottuvat reunakiveykset. Esimerkiksi autotallissa Autopark ei toimi ilman kolmea näkyvää linjaa.
- Autopark ei välttämättä toimi, jos tien pinta ei ole tasainen vaan päällystetty esimerkiksi mukulakivillä tai katukivillä.

Pysäköiminen ajoradan suuntaisille kadunvarsipysäköintipaikoille

- Ajonopeuden on oltava alle 21 km/h. Jos ajonopeus on liian suuri, Autopark ei välttämättä pysty tunnistamaan tarkasti haluttua pysäköintipaikkaa.
- Haluamasi pysäköintipaikan etupuolella on oltava ajoneuvo.
- Reunakiveyksen tai reunan on oltava selvästi näkyvissä. Autopark ei välttämättä pysty tunnistamaan pysäköintipaikkaa oikein, jos reunakiveys on esimerkiksi ruohon tai maan peitossa eikä ole selvästi näkyvissä.

HUOMAUTUS: Autopark ei pysäköi viistopysäköintipaikoille.

Automaattipysäköinnin käyttäminen

Ajon aikana voit antaa automaattisen pysäköintitoiminnon ohjata Model X -auton pysäköintipaikalle puolestasi seuraavasti:

1. Aja hitaasti yleisillä teillä ja tarkkaile pysäköintipaikkoja, kunnes löydät sopivan tilan, johon ajoneuvosi voi turvallisesti pysäköidä itsensä.
2. Pysäytä ajoneuvo tavalliseen tapaan noin auton mitan päähän pysäköintipaikan eteen (samalla tavalla kuin pysäköidessäsi normaalisti ajoradan suuntaiselle kadunvarsipysäköintipaikalle tai peruuttaessasi kohtisuoralle pysäköintipaikalle).
3. Vapauta yoke-ohjauspyörä (tai ohjauspyörä), ja pidä kohtaa **Autopark** painettuna kosketusnäytön ajotilapalkissa. Voit vapauttaa painikkeen, kun Autopark kytkeytyy käyttöön.
4. Kun Autopark on pysäköinyt ajoneuvon, näkyviin tulee siitä kertova ilmoitus.

HUOMAUTUS: Jos painat jarrupoljinta automaattisen pysäköintitoiminnon pysäköidessä Model X -autoa, pysäköintitoiminto keskeytetään. Voit jatkaa pysäköintiä valitsemalla **Jatka** kosketusnäytöstä.

VAROITUS: Älä koskaan luota pelkästään siihen, että automaattipysäköintitoiminto pystyy löytämään laillisen, autolle sopivan ja turvallisen pysäköintipaikan. Automaattipysäköintitoiminto ei välttämättä aina havaitse pysäköintipaikassa olevia esteitä. Varmista paikan sopivuus pysäköintiin aina itse.

VAROITUS: Kun automaattipysäköintitoiminto ohjaa Model X -autoa aktiivisesti, yoke-ohjauspyörä (tai ohjauspyörä) liikkuu. Älä estä yoke-ohjauspyörä (tai ohjauspyörä)n liikkumista. Jos teet niin, automaattinen pysäköinti keskeytetään.

VAROITUS: Tarkkaile ympäristöä jatkuvasti pysäköinnin aikana. Valmistaudu aina käyttämään jarruja, jotta vältyt törmäämästä muihin ajoneuvoihin, jalankulkijoihin tai esteisiin.

VAROITUS: Kun automaattinen pysäköinti on käynnissä, tarkkaile kosketusnäyttöä ja mittaristoa huolellisesti, jotta huomaat kaikki automaattipysäköintitoiminnon ohjeet.

Pysäköinnin keskeyttäminen

Keskeytä automaattinen pysäköinti painamalla jarrupoljinta kerran. Model X -auto pysähtyy ja on pysähdyksissä, kunnes valitset **Jatka** kosketusnäytöstä.

Pysäköintitoiminnon keskeyttäminen

Pysäköinti keskeytetään, jos käännät yoke-ohjauspyörä (tai ohjauspyörä)ä, vaihdat ajotilaa tai valitset **Peruuta** kosketusnäytöstä. Pysäköinti keskeytetään myös seuraavissa tilanteissa:

- Pysäköinti ei ole onnistunut seitsemällä auton siirrolla.
- Model X havaitsee, että kuljettaja poistuu ajoneuvosta.
- Auton ovi on auki.
- Painat kaasupoljinta.
- Painat jarrupoljinta, kun automaattipysäköinti on keskeytetty.
- Automaattinen hätäjarrutus kytkeytyy (katso [Collision Avoidance Assist - törmäyksenestoavustin](#)).

Rajoitukset

Erityisesti seuraavat asiat voivat estää automaattista pysäköintiä toimimasta oikein:

- Tie on kalteva. Automaattipysäköinti on suunniteltu käytettäväksi vain tasaisella tiellä.

- Huono näkyvyys (vesi- tai lumisateen, sumun tms. vuoksi).
- Katukiveyksen materiaali on muu kuin kivi tai sen havaitseminen ei onnistu.
- Haluttu pysäköintipaikka on seinän tai pylvään vieressä (esimerkiksi pysäköintihallissa rivin viimeinen pysäköintipaikka).
- Yksi tai useampi anturi tai kamera (jos varusteena) on vaurioitunut, likaantunut tai peittynyt (esim. mudan, jään, lumen tai etumaskin suojan, liian paksun maalikerroksen tai liimattavan tuotteen, kuten päällysteiden, tarrojen tai kumipinnoitteiden tms.) vuoksi.
- Antureiden (jos varusteena) toimintaa häiritsevät sääolosuhteet (rankkasade, lumi, sumu, kuumuus tai kylmyys).
- Antureiden (jos varusteena) toimintaa häiritsevät muut sähkölaitteet tai ultraäänialtoja tuottavat laitteet.

VAROITUS: Monet ennakoimattomat olosuhteet voivat häiritä automaattipysäköinnin kykyä pysäköidä Model X -auto. Muista aina, että se voi johtaa tilanteeseen, jossa automaattipysäköintitoiminto ohjaa Model X -autoa väärin. Seuraa aina Model X -auton pysäköinnin etenemistä tarkkaavaisesti ja valmistaudu ottamaan auto omaan hallintaasi minä hetkenä hyvänsä.



HUOMAUTUS: *Markkina-alueen, ajoneuvon kokoonpanon, ostettujen varusteiden ja ohjelmistoversion mukaisesti autossasi ei ehkä ole kutsutoimintoa tai ominaisuus ei välttämättä toimi täsmälleen kuvatulla tavalla.*

Summon-kutsutoiminnon avulla voit pysäköidä ja noutaa Model X -auton automaattisesti ollessasi sen ulkopuolella. Summon-kutsutoiminto ohjaa Model X -ajoneuvon pysäköintipaikalle tai pois siitä joko eteenpäin ajamalla tai peruuttamalla enintään 12 metrin etäisyydellä.

Jos haluat siirtää Model X -autoa pidemmän matkan esteitä välttämällä, voit käyttää älykästä Smart Summon -kutsutoimintoa (jos varusteena) ja matkapuhelinta. Älykkään Smart Summon -kutsutoiminnon avulla voit kutsua ajoneuvosi luoksesi (tai lähettää sen valitsemaasi sijaintiin). Katso [Älykäs Smart Summon -kutsutoiminto](#).

Jotta voit siirtää Model X -autoa, puhelimesi on oltava Bluetoothin kautta liitettynä laiteparina (katso [Bluetooth-laiteparin muodostaminen](#)).

Summon-kutsutoiminto edellyttää, että Model X -auton oma avain on lähettyvillä.

 **VAROITUS:** Varmista, että kaikki kamerat ja anturit (jos varusteena) ovat puhtaita. Likaiset kamerat ja anturit sekä ympäristön olosuhteet, kuten sadekehi tai haalistuneet kaistamerkinnot, voivat vaikuttaa Autopilot-järjestelmän suorituskykyyn.

 **VAROITUS:** Summon-toiminto on suunniteltu ja tarkoitettu käytettäväksi vain yksityisillä pysäköintialueilla ja ajoliuskooilla, missä ympäröivä alue on tuttu ja ennakoitavissa.

 **VAROITUS:** Summon-toiminto on BETA-ominaisuus. Sinun on tarkkailtava jatkuvasti ajoneuvoa ja sen ympäristöä ja oltava valmis toimimaan tilanteen edellyttämällä tavalla koska tahansa. Kuljettaja vastaa itse siitä, että kutsutoimintoa käytetään turvallisesti, vastuullisesti ja tarkoitettulla tavalla.

 **VAROITUS:** Summon-toiminnon toiminta riippuu kameroiden ja antureiden (jos varusteena) kyvystä tunnistaa esteet, ihmiset, eläimet ja muut ajoneuvot.

Ennen Summon-toiminnon käyttöä

Ota kutsutoiminto käyttöön kosketusnäytöstä ja mukauta se toimimaan haluamallasi tavalla ennen kutsutoiminnon käyttämistä. Valitse kosketusnäytöstä **Hallintalaitteet > Autopilot > Mukauta Summon** ja säädä seuraavat asetukset itsellesi sopiviksi:

- **Puskurin etäisyys:** Aseta etäisyys havaitusta esteestä, jolla haluat kutsutoiminnon pysäyttävän auton (voit esimerkiksi haluta, että Summon-toiminto pysäyttää auton muutaman tuuman päähän autotallin seinästä). Huomaa, että tämä koskee vain kohteita, jotka ovat suoraan Model X -auton edessä liikuttaessa eteenpäin, tai suoraan Model X -auton takana peruutettaessa.
- **Kutsuetäisyys:** Määritä maksimietäisyys, jonka Model X -auto voi liikkua siirtyessään pysäköintipaikkaan tai siitä pois.
- **Sivuetäisyys:** Valitse vaihtoehdoista, kuinka suuren etäisyyden auton sivuilla haluat sallia. **Ahdas** sallii Model X pysäköinnin hyvin kapeaan pysäköintipaikkaan ja siirtymisen siitä pois.

 **VAROITUS:** Pysäköinti kapeaan tilaan rajoittaa kameroiden ja antureiden kykyä havaita esteiden sijainti, mikä lisää Model X -ajoneuvon ja/tai ympäröivien kohteiden vahingoittumisen riskiä.

- **Käytä Auto HomeLinkiä** (jos varusteena): Valitse asetukseksi **PÄÄLLÄ**, jos haluat aktivoida HomeLink-toiminnon, joka avaa tai sulkee HomeLink-laitteen (kuten portin tai autotallin oven) pysäköinnin aikana käyttäessäsi kutsutoimintoa. Jos Summon-toiminto on käytössä, siihen liittyvä laite avautuu ja sulkeutuu automaattisesti Model X -auton saapumisen tai poistumisen yhteydessä. Älykkään Smart Summon -kutsutoiminnon (jos varusteena) ollessa käytössä laite avautuu automaattisesti, kun Smart Summon -kutsutoiminto havaitsee toiminnon käynnistyessä, että Model X -auto on pysäköity autotalliin.

 **VAROITUS:** Varmista, että Model X on täysin autotallin sisällä tai ulkopuolella, ennen kuin HomeLink-toiminto laskee autotallin oven alas. Summon-toiminto tai älykäs Smart Summon -kutsutoiminto (jos varusteena) ei voi havaita yläpuolelta laskeutuvaa ovea.

HUOMAUTUS: Kun HomeLink-laite on käytössä, se avautuu ja sulkeutuu automaattisesti käytettäessä kutsutoimintoa ja avautuu tarvittaessa käytettäessä automaattisesti älykästä Smart Summon -toimintoa (jos varusteena). HomeLink-laitteen automatisoimiseksi muissa yhteyksissä (kuten ajettaessa normaalisti) HomeLink-laitteen asetuksia on säädettävä valitsemalla HomeLink-kuvake **Hallintalaitteet**-näkymän yläosassa (katso [Älykäs autotalliyhteys](#)).

HUOMAUTUS: Yllä olevat asetukset, HomeLinkin asetukset pois lukien, koskevat vain kutsutoimintoa, eivät älykästä Smart Summon -kutsutoimintoa (jos varusteena) (katso [Ennen älykkään Smart Summon -kutsutoiminnon käyttöä](#)). Smart Summon -kutsutoimintoon asetettua reagoitietäisyyttä puskurista ja auton sivuille eikä sen siirtymistäisyyttä ei voi muokata. Smart Summon -toimintoa käytettäessä mobiilisovelluksen painiketta on myös aina pidettävä painettuna, jotta Model X -auton siirtyminen ei keskeydy. Älykäs Smart Summon -kutsutoiminto toimii vain mobiilisovelluksella, ei avainlähettimellä.

HUOMAUTUS: Kaikki asetukset ovat käytössä, kunnes muutat niitä itse.

Summon-toiminnon käyttäminen pysäköintiin ja auton kutsumiseen

Käytä Summon-kutsutoimintoa seuraavasti Model X -auton pysäköimiseen:

- Aja Model X enintään 12 metrin etäisyydelle pysäköintipaikasta sellaiseen kohtaan, josta Model X pystyy siirtymään suoraan pysäköintipaikalle joko eteenpäin ajamalla tai peruuttamalla.
- Varmista, että Model X -avainlähetin on havainnointialueella.
- Liitä puhelin Model X -auton laitepariksi Bluetoothin kautta (katso [Bluetooth-laiteparin muodostaminen](#)). Kun pariliitos on tehty kerran, puhelin muodostaa aina yhteyden Model X -autoon. Puhelimen on oltava noin kuuden metrin säteellä ajoneuvosta, jotta Summon-kutsutoiminto toimii.
- Käynnistä pysäköinti auton ulkopuolelta käsin valitsemalla mobiilisovelluksessa **Summon** ja sen jälkeen pitämällä **Eteenpäin-** tai **Taaksepäin-**painiketta painettuna.

Summon-kutsutoiminto kytkee Model X -auton ajo- tai peruutusvaihteelle (määrätystä ajosuunnasta riippuen) ja siirtää auton pysäköintipaikalle tai siitä pois. Kun auto on pysäköity, tai havaitaan este, kutsutoiminto kytkee Model X -auton pysäköintivaihteelle. Summon-kutsutoiminto vaihtaa Model X -auton pysäköintivaihteelle seuraavissa tapauksissa:

- Model X havaitsee esteen ajoreitillä (määrittämälläsi puskurista mitattavalla **Puskurin etäisyys** -etäisyydellä).
- Summon-toiminto on siirtänyt Model X -autoa enintään 12 metriä
- Vapautat **Eteenpäin-** tai **Taaksepäin-**painikkeen .
- Pysäytät itse Summon-toiminnon painamalla mitä tahansa avaimen painiketta.

Jos käytit Summon-toimintoa pysäköidessäsi Model X -auton, voit käyttää kutsutoimintoa myös Model X -auton siirtämiseen takaisin alkuperäiseen sijaintiinsa (olettaen, että Model X on ollut pysäköintivaihteella pysäköinnin jälkeen), tai määrittämällesi **Kutsuetäisyys** -enimmäiskutsuetäisyydelle (ensin toteutuvan mukaisesti). Valitse vain vastakkainen kulkusuunta mobiilisovelluksessa, ja Model X siirtyy kutsutoiminnolla samaa ajolinjaa pitkin, mikäli paikalle ei ole ilmaantunut uusia esteitä. Jos Model X havaitsee esteen, se pyrkii välttämään estettä ja samalla kulkemaan hyvin lähellä alkuperäistä ajolinjaa (Summon-toiminto ei kierrä esteitä).

HUOMAUTUS: Jos haluat, että Model X siirtyy kutsutoiminnolla useita kertoja samaan suuntaan (maksimietäisyyden 12 metriä ylittämisen välttämiseksi), keskeytä kutsutoiminto ja käynnistä pysäköinti uudelleen valitsemalla sama suunta.

HUOMAUTUS: Vaikka Summon-toiminto voi siirtää Model X -autoa lyhyen matkan sivusuunnassa esteen väistämiseksi, se ei kuitenkaan yritä ohjata esteen ympäri, jotta Model X voisi palata alkuperäiselle ajoreitille. Vain älykäs Smart Summon -kutsutoiminto (jos varusteena) osaa ohjata Model X -auton esteiden ympäri.

HUOMAUTUS: Summon-kutsutoiminto edellyttää, että Model X -auton oma avain on lähettyvillä.



VAROITUS: Model X ei pysty havaitsemaan esteitä, jos ne ovat puskurin alapuolella, ovat kapeita tai roikkuvat katosta (esim. polkupyörät). Monet ennakoimattomat olosuhteet voivat lisäksi häiritä Summon-toiminnon kykyä siirtää auto pysäköintipaikalle tai siitä pois, ja siksi kutsutoiminto ei välttämättä ohjaa Model X -autoa oikein. Sen vuoksi sinun on tarkkailtava jatkuvasti Model X -auton siirtymistä ja ympäristöä ja oltava valmis pysäyttämään se koska tahansa.

Summon-kutsutoiminnon pysäyttäminen tai peruuttaminen

Pysäytä Model X -auton milloin tahansa Summon-toiminnon ollessa käytössä mobiilisovelluksen avulla tai painamalla mitä tahansa avainlähettimen painiketta. Toiminto keskeytetään myös seuraavissa tilanteissa:

- Oven kahvaa käytetään tai ovi on auki.
- Olet vuorovaikutuksessa yoke-ohjauspyörä (tai ohjauspyörä) -auton kanssa tai käytät jarrupoljinta, kaasupoljinta tai ajotilanvalitsinta.
- Model X havaitsee esteen.
- Summon-toiminto on siirtänyt Model X -autoa enintään noin 12 metriä.
- Puhelimesi siirtyy lepotilaan tai menettää yhteyden Model X -autoon.

Rajoitukset

Erityisesti seuraavat asiat voivat estää Summon-toimintoa toimimasta oikein:

- Ajoväylä on kalteva. Summon-toiminto on suunniteltu toimimaan vain tasaisella tiellä (kaltevuus enintään 10 %).
- Havaitaan kohotettu reunus. Summon-toiminto ei siirrä Model X -autoa yli 2,5 cm korkean reunuksen yli.
- Yksi tai useampi anturi (jos varusteena) tai kamera on vaurioitunut, likaantunut tai peittynyt (esim. mudan, jään, lumen tai etumaskin suojan, liian paksun maalikerroksen tai liimattavan tuotteen, kuten päällysteiden, tarrojen tai kumipinnoitteiden tms.) vuoksi.
- Antureiden toimintaa häiritsevät sääolosuhteet (rankkasade, lumi, sumu, kuumuus tai kylmyys).

- Antureiden (jos varusteena) toimintaa häiritsevät muut sähkölaitteet tai ultraääniaaltoja muodostavat laitteet.
- Model X -auton Trailer-tila on otettu käyttöön tai autoon on kiinnitetty lisävaruste.

HUOMAUTUS: Summon-kutsutoiminto poistetaan käytöstä myös, kun Model X on Valet Mode -tilassa (katso [Valet Mode -tila](#)).

VAROITUS: Edellä oleva luettelo ei kata kaikkia tilanteita, joissa Summon-kutsutoiminnon toiminnassa saattaa esiintyä häiriöitä. Kuljettaja vastaa itse siitä, että pitää Model X -auton hallinnassaan kaikissa tilanteissa. Seuraa aina tarkkaavaisesti, kun Summon-kutsutoiminto siirtää Model X -autoa pysäköinti- ja pysäköintipaikalta ja ole valmiina puuttumaan järjestelmän toimintaan. Tämän ohjeen noudattamatta jättäminen voi johtaa vakavaan omaisuusvahinkoon, loukkaantumiseen tai kuolemaan.



HUOMAUTUS: *Markkina-alueen, ajoneuvon kokoonpanon, ostettujen varusteiden ja ohjelmistoversion mukaisesti autossasi ei ehkä ole Smart Summon -kutsutoimintoa tai ominaisuus ei välttämättä toimi täsmälleen kuvatulla tavalla.*

Älykkään **Smart Summon** -kutsutoiminnon avulla voit siirtää Model X -auton omaan sijaintiisi (käyttämällä puhelimesi GPS-signaalia määränpäänä) tai haluamaasi sijaintiin. Toiminto osaa tarvittaessa kiertää esteet ja pysähtyä. Älykäs Smart Summon -kutsutoiminto on käytettävissä Tesla-mobiilisovelluksessa, kun puhelimesi on enintään 6 metrin etäisyydellä Model X -autosta. Smart Summon ohjaa Model X -auton pois ahtaista pysäköintiruuduista ja nurkkien ohi. Näin Model X -auton saa kätevästi ajettua ulos ahtaasta pysäköintiruudusta ja lätköistä. Sen avulla voit myös kutsua auton luoksesi sen sijaan, että kantaisit raskaat kantamukset autolle. Säilytä suora näköyhteys itsesi ja Model X -auton välillä ja seuraa koko ajan tarkasti autoa ja sen ympäristöä.

VAROITUS: Varmista, että kaikki kamerat ja anturit (jos varusteena) ovat puhtaita. Likaiset kamerat ja anturit sekä ympäristön olosuhteet, kuten sadekehi tai haalistuneet kaistamerkinnyt, voivat vaikuttaa Autopilot-järjestelmän suorituskykyyn.

VAROITUS: Älykäs Smart Summon -kutsutoiminto on suunniteltu ja tarkoitettu käytettäväksi vain yksityisillä pysäköintialueilla ja ajoliuskoilla, joilla ympäröivä alue on tuttu ja ennakoitavissa. Älä käytä Smart Summon -kutsutoimintoa julkisilla teillä.

VAROITUS: Smart Summon -kutsutoiminto on tarkoitettu käytettäväksi vain päällystetyillä ajopinnoilla.

VAROITUS: Älykäs Smart Summon -kutsutoiminto on keskeneräinen BETA-ominaisuus. Sinun on tarkkailtava jatkuvasti ajoneuvoa ja sen ympäristöä ja oltava valmis toimimaan tilanteen edellyttämällä tavalla koska tahansa. Kuljettaja vastaa itse siitä, että Smart Summon -kutsutoimintoa käytetään turvallisesti, vastuullisesti ja tarkoitettulla tavalla.

VAROITUS: Smart Summon ei välttämättä pysähdy kaikkien esteiden vuoksi (erityisesti hyvin matalien esineiden, kuten joidenkin katukiveyksien tai hyvin korkeiden esineiden, kuten hyllyjen vuoksi), eikä välttämättä reagoi kaikkeen liikenteeseen. Älykäs Smart Summon -kutsutoiminto ei tunnista liikenteen suuntaa, se ei osaa navigoida autoa tyhjiä pysäköintipaikkojen ympäri eikä se välttämättä osaa ennakoita risteävää liikennettä.

VAROITUS: Älykkään Smart Summon -kutsutoiminnon (jos varusteena) toimintaan vaikuttavat anturit, kameroiden näkyvyys ja riittävän voimakkaan matkapuhelinsignaalin ja GPS-tietojen saatavuus.

VAROITUS: Säilytä suora näköyhteys itsesi ja Model X -auton välillä, kun käytät älykästä Smart Summon -kutsutoimintoa, ja ole valmis pysäyttämään autoa koska tahansa vapauttamalla painikkeen mobiilisovelluksessa.

Ennen älykkään Smart Summon -kutsutoiminnon käyttöä

- Lataa puhelimeesi Tesla-mobiilisovelluksen uusin versio ja varmista, että puhelimesi on matkapuhelinyhteys ja GPS-toiminto käytössä.
- Puhelimesi on oltava pariliitettynä Model X -autoon Bluetooth-yhteydellä (katso [Bluetooth-laitteparin muodostaminen](#)), ja sen on oltava enintään noin 6 metrin etäisyydellä autosta.
- Auton kameroiden on oltava täysin kalibroidut (katso [Kameroiden kalibrointi ajamalla autoa](#)).
- Sinulla on oltava suora näköyhteys Model X -autoon.
- Model X tulee olla asetettuna pysäköintivaihteelle, ei latauksessa, ja kaikkien ovien ja tavaratilojen luukkujen tulee olla kiinni.

Älykkään Smart Summon -kutsutoiminnon käyttäminen

1. Avaa Teslan mobiilisovellus ja valitse **Summon**.
2. Paina **Smart Summon** -kuvaketta Model X -auton kuvan keskellä. Älykkään Smart Summon -kutsutoiminnon käynnistyminen voi kestää muutaman sekunnin.



Älykäs Smart Summon -kutsutoiminto

HUOMAUTUS: Voit välttää älykkään Smart Summon -kutsutoiminnon käynnistymisviiveen käyttämällä Standby Mode -valmiustilaa (katso [Standby Mode -valmiustila](#)).

Mobiilisovelluksessa näkyvän kartan sininen ympyrä kuvaa 6 metrin enimmäisetäisyyttä, joka puhelimen ja Model X -auton välillä saa olla. Kartalla oleva sininen piste osoittaa oman sijaintisi ja punainen nuoli kertoo Model X -auton sijainnin.

3. Asetu sinisen ympyrän sisälle niin, että sinulla on suora näköyhteys Model X -autoon.

4. Voit nyt käyttää älykästä Smart Summon -kutsutoimintoa kahdessa tilassa:

- o **Tule luokseni** -tila: Pidä **Tule luokseni** -painiketta painettuna. Model X siirtyy GPS-sijaintiisi. Kun liikut, Model X seuraa sinua. Kun Model X -auto on kohdallasi, se pysähtyy ja pysäköintivaihte kytkeytyy.
- o **Kulje kohteeseen** -tila: Kosketa hiusristikkokuvaketta ja sijoita sitten nuppineula haluamaasi paikkaan vetämällä karttaa. Pidä **Kulje kohteeseen** -painiketta painettuna. Model X siirtyy kohteeseen. Kun Model X saapuu sijaintiin, se pysähtyy ja valitsee pysäköintivaihteen. Mobiilisovellus ilmoittaa viestillä, että kutsutoiminto on valmis.

HUOMAUTUS: Voit muuttaa sijaintia jälkikäteen nostamalla sormesi pois näytöltä hetkeksi, asettamalla kartan uuteen sijaintiin ja pitämällä sitten **Kulje kohteeseen** -painiketta uudelleen painettuna.

Voit pysäyttää Model X -ajoneuvon milloin tahansa vapauttamalla **Tule luokseni**- tai **Kulje kohteeseen** -painikkeen.



Kartan hiusristikkokuvakkeella voi siirtyä tilojen **Kulje kohteeseen** ja **Tule luokseni** välillä. Kun **Tule luokseni** -tila on valittuna, kuvake on sininen.

HUOMAUTUS: Kartalla on myös kuvake, jolla voit näyttää/piilottaa satelliittikuvat.

Välittömästi älykkään Smart Summon -kutsutoiminnon käynnistämisen jälkeen kummassa tahansa tilassa varoitusvalot vilkahtavat, peilit taittuvat sisään ja Model X -auto vaihtaa sopivaan ajotilaan (eteenpäinajo tai peruutus). Model X siirtyy sitten 1 metrin päähän

sinusta (COME TO ME) tai valitsemaasi sijaintiin (GO TO TARGET) ja väistelee tarvittaessa esteitä. Kun Model X liikkuu, sitä vastaava punainen nuoli liikkuu kartalla ja osoittaa auton sijainnin. Kun liikut, sijaintisi osoittava sininen piste liikkuu myös.

Model X -auto pysähtyy ja vaihtaa pysäköintivaihteelle molemmissa tiloissa seuraavissa tilanteissa:

- Vapautat mobiilisovelluksen painikkeen.
- 6 metrin enimmäisetäisyys puhelimen ja Model X -auton välillä ylitetään (jos Model X -auto siirtyy pois päin omaan sijaintiisi nähden, sinun on ehkä seurattava autoa, jotta pysyt kantaman sisällä).
- Ajoväylä on tukossa.
- Model X on siirtynyt 20 metrin enimmäismatkan kutsutoiminnon aloittamisen jälkeen.

HUOMAUTUS: Jos älykäs Smart Summon -kutsutoiminto siirtää Model X -autoa eteenpäin kolme metriä ja sitten taaksepäin kaksi metriä, kuljetuksi matkaksi lasketaan viisi metriä.

HUOMAUTUS: Sinun ei tarvitse tuijottaa mobiilisovellusta - voit vain pitää painiketta painettuna ja seurata koko ajan Model X -autoa ja sen ajorataa, jolloin voit pysäyttää auton tarvittaessa nopeasti vapauttamalla painikkeen.

Jos autossa on varusteena automaattinen HomeLink-toiminto ja se on Summon-kutsutoiminnon käytettävissä (valitse kosketusnäytöstä **Hallintalaitteet > Autopilot > Mukauta Summon > Käytä Auto HomeLinkiä**), älykäs Smart Summon -kutsutoiminto avaa HomeLink-laitteen automaattisesti, jos käynnistät kutsutoiminnon ohjauksen, kun Model X on autotallissa. Mobiilisovellus ilmoittaa oven aukeamisesta.



VAROITUS: Kun vapautat painikkeen Model X -auton pysäyttämiseksi, ajoneuvo pysähtyy lyhyen viiveen kuluttua. Sen vuoksi on kriittisen tärkeää, että tarkkailet ajoneuvon ajolinjaa jatkuvasti ja ennakoit esteitä, joita ajoneuvo ei ehkä pysty havaitsemaan.



VAROITUS: Ole erittäin varovainen käyttäessäsi Smart Summon -toimintoa ympäristössä, jossa esteiden liikkeet eivät ole ennakoitavissa. Esimerkiksi alueella, jossa liikkuu ihmisiä, lapsia tai eläimiä.



VAROITUS: Smart Summon ei välttämättä pysähdy kaikkien esteiden vuoksi (erityisesti hyvin matalien esineiden, kuten joidenkin katukiveyksien, tai hyvin korkeiden esineiden, kuten hyllyjen vuoksi), eikä välttämättä reagoi vastaantulevaan liikenteeseen. Ole tarkkana ja valmiina pysäyttämään Model X kaikissa tilanteissa vapauttamalla mobiilisovelluksen painike.

VAROITUS: Ennakoi aina Model X -auton pysäytys. Puhelimen ja Model X -auton yhteyden laadusta riippuen painikkeen vapauttamisen ja auton pysähtymisen välillä voi olla pieni viive.

Älykäs Smart Summon -kutsutoiminto keskeytyy ja se on käynnistettävä uudestaan seuraavissa tilanteissa:

Standby Mode -valmiustila

Voit pitää Model X -auton kutsuvalmiina ja lyhentää kutsutoiminnon käynnistymisaikaa käyttämällä Standby Mode -valmiustilaa. Valitse **Hallintalaitteet > Autopilot > Valmiustila**. Kun Standby Mode -valmiustila on käytössä, voit säästää akkua kytkemällä valmiustilan pois käytöstä seuraavissa sijainneissa:

- **Jätä pois koti** - poistaa Standby Mode -valmiustilan käytöstä sijainnissa, jonka olet merkinnyt kodiksesi eli Koti-sijainniksi Suosikit-luettelossa.
- **Jätä pois työpaikka** - poistaa Standby Mode -valmiustilan käytöstä sijainnissa, jonka olet merkinnyt työpaikaksesi eli Työ-sijainniksi Suosikit-luettelossa.
- **Jätä pois suosikit** - poistaa Standby Mode -valmiustilan käytöstä kaikissa sijainneissa, jotka olet merkinnyt Suosikit-luetteloon.

HUOMAUTUS: Älykäs Smart Summon -kutsutoiminto säästää energiaa poistumalla valmiustilasta automaattisesti klo 0.00-6.00 välisenä aikana. Tänä aikana Smart Summon käynnistyy viiveellä.

HUOMAUTUS: Standby Mode -valmiustila voi kuluttaa lisää akun virtaa.

HUOMAUTUS: Lue lisätietoa sijainnin merkitsemistä Koti-, Työpaikka- tai Suosikit-sijainniksi kohdasta **Koti-, työ- ja suosikkisijainnit**.

Älykkään Smart Summon -kutsutoiminnon keskeyttäminen

Smart Summon -toiminto pysäyttää Model X -auton vapauttaessasi mobiilisovelluksen painikkeen. Voit jatkaa älykkään Smart Summon -kutsutoiminnon käyttöä painamalla **Tule luokseen-** tai **Kulje kohteeseen** -painiketta uudelleen.

- Painat mitä tahansa avainlähettimen painiketta.
- Oven kahvaa käytetään tai ovi on auki.
- Olet vuorovaikutuksessa yoke-ohjauspyörä (tai ohjauspyörä) -auton kanssa tai käytät jarrupoljinta, kaasupoljinta tai ajotilanvalitsinta.
- Model X Reitillä on este.
- Älykäs Smart Summon -kutsutoiminto on siirtänyt Model X -autoa noin 20 metrin enimmäismatkan 6 metrin säteellä puhelimen sijainnista. Jotta voit jatkaa auton siirtoa, sinun on vaihdettava Model X -auto ajotilaan (eteenpäinajo tai peruutus) ja käynnistettävä sitten älykäs Smart Summon -kutsutoiminto uudelleen.
- Puhelimesi siirtyy lepotilaan tai menettää yhteyden Model X -autoon.

Rajoitukset

Erityisesti seuraavissa tilanteissa älykäs Smart Summon -kutsutoiminto ei toimi oikein:

- GPS-tietoja ei ole käytettävissä heikon matkapuhelinyhteyden vuoksi.
- Ajoväylä on kalteva. Smart Summon -toiminto on suunniteltu toimimaan vain tasaisella tiellä (kaltevuus enintään 10 %).
- Havaitaan kohotettu reunus. Älykäs Smart Summon -kutsutoiminto ei välttämättä voi siirtää Model X -autoa kohotetun reunuksen yli, jos se on liian korkea.
- Yksi tai useampi anturi (jos varusteena) tai kamera on vaurioitunut, likaantunut tai peittynyt (esim. mudan, jään, lumen tai etumaskin suojan, liian paksun maalikerroksen tai liimattavan tuotteen, kuten päällysteiden, tarrojen tai kumipinnoitteiden tms.) vuoksi.
- Antureiden (jos varusteena) tai kameroiden toimintaa häiritsevät sääolosuhteet (rankkasade, lumi, sumu, kuumuus tai kylmyys).



Älykäs Smart Summon -kutsutoiminto

- Antureiden (jos varusteena) toimintaa häiritsevät muut sähkölaitteet tai ultraääniaaltoja muodostavat laitteet.
- Model X -auton Trailer-tila on otettu käyttöön tai autoon on kiinnitetty lisävaruste.

HUOMAUTUS: Smart Summon -kutsutoiminto poistetaan käytöstä myös, kun Model X on Valet Mode -tilassa (katso [Valet Mode -tila](#)).

VAROITUS: Edellä oleva luettelo ei kata kaikkia tilanteita, joissa Smart Summon -toiminnon toiminnassa saattaa esiintyä häiriöitä. Kuljettaja vastaa itse siitä, että pitää Model X -auton hallinnassaan kaikissa tilanteissa. Seuraa aina tarkkaavaisesti, kun Smart Summon -kutsutoiminto siirtää Model X -autoa ja ole valmiina puuttumaan järjestelmän toimintaan. Tämän ohjeen noudattamatta jättäminen voi johtaa vakavaan omaisuusvahinkoon, loukkaantumiseen tai kuolemaan.



Model X tarkkailee ajokaistasi merkintöjä sekä ympäröiviä alueita muiden ajoneuvojen tai muiden kohteiden varalta.

Kun kuollessa kulmassa tai aivan Model X -auton vieressä havaitaan esine (kuten toinen ajoneuvo tai kaide), mittaristossa olevasta auton kuvasta säteilee värillisiä varoitusviivoja. Viivojen sijainti näyttää havaitun kohteen sijainnin. Viivojen väri (valkoinen, keltainen, oranssi tai punainen) ilmoittaa kohteen etäisyyden Model X -autoon. Valkoinen tarkoittaa suurinta etäisyyttä ja punainen sitä, että kohde on erittäin lähellä ja tilanne edellyttää välittömiä toimenpiteitä. Nämä värilliset viivat näytetään vain, kun auton nopeus on noin 12–140 km/h. Kun automaattiohjaus on toiminnassa, nämä värilliset viivat näytetään myös alhaisemmissa nopeuksissa kuin 12 km/h. Värilliset viivat eivät kuitenkaan näy, jos Model X -auto on pysähtyneenä (esimerkiksi ruuhkan vuoksi).

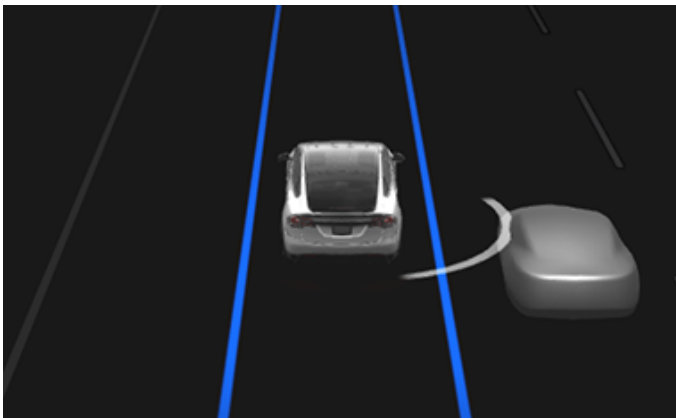

VAROITUS: Varmista, että kaikki kamerat ja anturit (jos varusteena) ovat puhtaita. Likaiset kamerat ja anturit sekä ympäristön olosuhteet, kuten sadekehi tai haalistuneet kaistamerkinnot, voivat vaikuttaa Autopilot-järjestelmän suorituskykyyn.

VAROITUS: Kaistanpitoavustimen toiminnot on tarkoitettu ainoastaan apuvälineiksi. Niitä ei ole tarkoitettu korvaamaan kuljettajan omia havaintoja. Varmista aina ennen kaistan vaihtoa katsomalla sivupeileistä ja olan yli, että kaistanvaihto on turvallista.

VAROITUS: Älä milloinkaan luota pelkästään siihen, että Lane Assist -kaistanpitoavustin varoittaa siitä, että ajat epähuomiossa kaistamerkinnotien ulkopuolella tai että ajoneuvosi vieressä tai kuollessa kulmassa on toinen ajoneuvo. Monet ulkoiset tekijät voivat häiritä kaistanpitoavustimen toimintaa (katso [Rajoitukset ja epätarkkuudet](#)). Kuljettaja vastaa itse siitä, että säilyttää havaintokykynsä riittävän hyvänä, tarkkailee omaa ajokaistaansa ja huomioi muut tielläliikkujat. Tämän laiminlyönti voi johtaa vakavaan loukkaantumiseen tai kuolemaan.

Ohjaustoiminnot

Kaistanpitoavustin suorittaa ohjaustoimintoja, jos Model X ajautuu viereiselle kaistalle (tai lähelle viereistä kaistaa), jossa on havaittu este, kuten toinen ajoneuvo. Tällaisessa tilanteessa Model X ohjaa automaattisesti ajettavalla kaistalla turvallisempaan kohtaan. Tämä ohjausominaisuus on toiminnassa vain, kun Model X -ajoneuvon nopeus on 48–140 km/h ajettaessa päätteillä, joissa on selkeät kaistamerkinnot. Kun ohjaustoiminnot kytkeytyvät, mittaristossa näkyy lyhyesti varoitusviesti.

Kaistaltapoistumisen välttämistoiminto

Kaistaltapoistumisen välttämistoiminto varoittaa kuljettajaa, jos Model X on ajautumassa pois kaistalta tai kaistan reunalle.

Kaistaltapoistumisen välttämistoiminto on toiminnassa, kun nopeus on 64–145 km/h ajettaessa teillä, joissa on selkeät kaistamerkinnot. Voit kytkeä kaistavahdin käyttöön ja määrittää sen toimintatilan valitsemalla **Hallintalaitteet > Autopilot > Kaistaltapoistumisen välttämistoiminto** ja valitsemalla sitten toisen seuraavista toiminnoista:

- **Pols:** Kuljettajaa ei varoiteta kaistalta poistumisesta tai mahdollisesta törmäyksestä viereisellä kaistalla olevan ajoneuvon kanssa.
- **Varoitus:** Jos etupyörä ylittää kaistamerkinnot, yoke-ohjauspyörä (tai ohjauspyörä) värisee.
- **Avustin:** Järjestelmä korjaa ohjausta pitäkseen Model X -auton turvallisessa asemassa, jos Model X siirtyy viereiselle kaistalle tai tien reunalle.



Kaistanpitoavustin

Kun kaistaltapoistumisen välttämistoiminto on käytössä ja liikennettä havainnoiva Traffic-Aware Cruise Control -vakionopeudensäädin on aktiivinen, kaistanpitoavustin tarkistaa myös käsien olemisen yoke-ohjauspyörä (tai ohjauspyörä)llä, jos Model X ajautuu pois kaistalta ja suuntavilkku ei ole kytketty. Jos toiminto ei havaitse käsiä, mittaristossa näkyy useita varoituksia, jotka muistuttavat automaattiohjauksella ajettaessa näytettäviä varoituksia. Jos toiminto ei havaitse käsiä useankaan tarkistuksen jälkeen, Model X hidastaa vaihteittain, kunnes nopeus on 25 km/h alle havaitun nopeusrajoituksen tai asetetun vakionopeudensäätimen nopeuden, ja kytkee hätävilkut käyttöön.

HUOMAUTUS: Kaistaltapoistumisen välttämistoiminto ei varoita kaistalta poistumisesta eikä tee korjaavia ohjausliikkeitä, jos kyseisen puolen suuntavilkku on käytössä, koska se tulkitsee silloin kaistanvaihdon tarkoitukselliseksi.

VAROITUS: Kaistaltapoistumisen välttämistoiminnon tarkoitus on suojella matkustajia, mutta se ei toimi kaikissa tilanteissa. Kuljettajan on pysyttävä aina tarkkaavaisena ja pidettävä auto hallinnassaan.

VAROITUS: Pidä yoke-ohjauspyörä (tai ohjauspyörä) käsissäsi ja tarkkaile liikennettä jatkuvasti.

VAROITUS: Ohjaustoiminnot ovat vähäisiä, eikä niitä ole tarkoitettu Model X -auton siirtämiseen pois ajettavalta kaistalta. Älä luota pelkästään ohjaustoimintoihin sivutörmäyksen välttämiseksi.

Kaistaltapoistumisen hätävälttämistoiminto

Kaistaltapoistumisen hätävälttämistoiminto pyrkii välttämään mahdollisen törmäyksen tekemällä automaattisesti korjaavia ohjausliikkeitä seuraavissa tilanteissa:

- Model X on poistumassa kaistalta ja saattaa törmätä viereisellä kaistalla samaan suuntaan kulkevaan ajoneuvoon (huolimatta siitä, onko suuntavilkku kytketty tai ei).
- Model X on siirtymässä vastaan tulevalle kaistalle, suuntavilkku ei ole kytketty, ja vastaan tuleva ajoneuvo on havaittu.

- Model X on poistumassa tieltä ja suuntavilkku ei ole kytketty (eli ajoneuvo esimerkiksi kulkee erittäin lähellä tien reunaa ja törmäyksen vaara on olemassa).

Kaistaltapoistumisen hätävälttämistoiminto kytkeytyy käyttöön jokaisen ajokerran alussa. Voit kytkeä toiminnon pois käytöstä vain käynnissä olevan ajokerran ajaksi valitsemalla **Hallintalaitteet > Autopilot > Kaistaltapoistumisen hätävälttämisen**.

Kun kaistaltapoistumisen hätävälttämistoiminto tekee ohjausliikkeen, järjestelmä antaa äänimerkin ja mittaristo näyttää varoituksen ja korostaa kaistamerkin punaisella.

Kaistaltapoistumisen hätävälttämistoiminto on toiminnassa, kun Model X -auton nopeus on 64–145 km/h ajettaessa teillä, joissa on selkeät kaistamerkinnot.



VAROITUS: Kaistaltapoistumisen hätävälttämistoiminto ei korvaa tarkkaavaista ajotapaa ja hyvää harkintakykyä. Pidä katseesi suunnattuna tien ajon aikana. Älä koskaan luota pelkästään kaistaltapoistumisen hätävälttämistoiminnon kykyyn estää törmäys. Useat tekijät saattavat heikentää tai häiritä ominaisuuden toimintaa. Luottaminen pelkästään kaistaltapoistumisen hätävälttämistoiminnon kykyyn estää törmäys voi johtaa vakavaan loukkaantumiseen tai kuolemaan.

Automaattinen kuolleen kulman kamera

Jos haluat suuntavilkku käyttäessäsi näyttää vastaavanpuoleisen sivukameran kuvan, valitse **Hallintalaitteet > Autopilot > Automaattinen kuolleen kulman kamera**.

Kun suuntavilkku on kytketty ja kosketusnäytössä näkyy sivukameran kuva, voit siirtää kuvaa kosketusnäytössä eri paikkaan. Se onnistuu koskettamalla kuvaa ja vetämällä se uuteen paikkaan (sallitut paikat näkyvät näytössä varjostettuina, kun kosketat kuvaa pitkään).



VAROITUS: Automaattinen kuolleen kulman varoituskamera ei poista huolellisen ajamisen ja olkapään yli tehtävien tarkistusten tarvetta kaistaa vaihdettaessa.



Kuolleen kulman törmäyksestä varoittava varoitusaäni

Jos haluat kuulla äänimerkin, kun autosi kuolleen kulman kohdalla on havaittu ajoneuvo ja törmäys on mahdollinen, valitse **Hallintalaitteet > Autopilot > Kuolleen kulman törmäyksestä varoittava varoitusaäni**.

VAROITUS: Kuolleen kulman varoituskamera ei poista huolellisen ajamisen ja olkapään yli tehtävien tarkistusten tarvetta kaistaa vaihdettaessa.

VAROITUS: Kuolleen kulman törmäyksestä varoittava varoitusaäni ei havaitse kaikkia törmäyksiä. Kuljettajan vastuulla on pysytellä tarkkaavaisena ja tehdä tarkistukset olkapään yli kaistaa vaihtaessaan.

Rajoitukset ja epätarkkuudet

Kaistanpitoavustintoiminnot eivät aina pysty havaitsemaan kaistamerkin- tai ajoneuvon tms. tarkkuudella. Järjestelmä saattaa antaa tarpeettomia tai virheellisiä varoituksia seuraavissa tilanteissa:

- Huono näkyvyys ja huonosti erottuvat kaistamerkin- tai ajoneuvon tms. tarkkuudella.
- Kirkas valo (kuten vastaantulijan ajovalot tai suora auringonpaiste) häiritsee kameran toimintaa.
- Model X -auton edessä oleva toinen ajoneuvo peittää kameran kuva-alan.
- Tuulilasi peittää kameran kuva-alan (huurre, lika, tarra tms.).
- Kaistamerkin- tai ajoneuvon tms. tarkkuudella on näkyviä aiempia merkin- tai ajoneuvon tms. tarkkuudella, niitä on muutettu tietyön vuoksi tai ne muuttuvat nopeasti (esimerkiksi erkanevien, risteävien tai liittyvien kaistojen vuoksi).
- Kapea tai mutkainen tie.
- Kaistamerkin- tai ajoneuvon tms. tarkkuudella päälle tummia varjoja muodostavat kohteet tai maastonmuodot.

Kaistanpitoavustin voi antaa virheellisiä varoituksia tai jättää niitä antamatta seuraavissa tilanteissa:

- Yksi tai useampi anturi (jos varusteena) tai kamera on vaurioitunut, likaantunut tai peittynyt (esim. mudan, jään, lumen tai etumaskin suojan, liian paksun maalikerroksen tai liimattavan tuotteen, kuten päällysteiden, tarrojen tai kumipinnoitteiden tms.) vuoksi.
- Antureiden toimintaa häiritsevät sääolosuhteet (rankkasade, lumi, sumu, kuumuus tai kylmyys).
- Antureiden (jos varusteena) toimintaa häiritsevät muut sähkölaitteet tai ultraäänialtoja tuottavat laitteet.
- Model X -autoon kiinnitetty este häiritsee ja/tai estää anturin toimintaa (kuten pyöräteline tai tarra).

Lisäksi kaistanpitoavustin ei välttämättä ohjaa Model X -autoa pois vieressä ajavan ajoneuvon vierestä tai se voi tehdä tarpeettomia tai virheellisiä ohjausliikkeitä seuraavissa tilanteissa:

- Model X -autolla ajetaan jyrkkiin käännöksiin tai sillä ajetaan kaarteeseen suhteellisen suurella nopeudella.
- Kirkas valo (kuten vastaantulijan ajovalot tai suora auringonpaiste) häiritsee kameran toimintaa.
- Auto ajautuu toiselle kaistalle, mutta kaistalla ei ole estettä (kuten toista ajoneuvoa).
- Toisella kaistalla oleva ajoneuvo siirtyy eteesi tai ajautuu omalle ajokaistallesi.
- Model X ei kulje nopeudella, jolla kaistanpitoavustin on tarkoitettu käytettäväksi.
- Yksi tai useampi anturi (jos varusteena) on vaurioitunut, likaantunut tai peittynyt (esim. mudan, jään, lumen tai etumaskin suojan, liian paksun maalikerroksen tai liimattavan tuotteen, kuten päällysteiden, tarrojen tai kumipinnoitteiden tms.) vuoksi.
- Antureiden toimintaa häiritsevät sääolosuhteet (rankkasade, lumi, sumu, kuumuus tai kylmyys).
- Antureiden (jos varusteena) toimintaa häiritsevät muut sähkölaitteet tai ultraäänialtoja tuottavat laitteet.
- Model X -autoon kiinnitetty este (kuten pyöräteline tai tarra) peittää anturin tai häiritsee sen toimintaa.
- Huono näkyvyys ja huonosti erottuvat kaistamerkin- tai ajoneuvon tms. tarkkuudella.



Kaistanpitoavustin

- Kaistamerkinnot ovat erittäin kuluneet, niistä on näkyviä aiempia merkintöjä, niitä on muutettu tietyön vuoksi tai ne muuttuvat nopeasti (esimerkiksi erkanevien, risteävien tai liittyvien kaistojen vuoksi).

VAROITUS: Edellä olevat luettelot eivät kata kaikkia mahdollisia tilanteita, joissa kaistanpitoavustimen toiminnoissa saattaa esiintyä häiriöitä. On useita syitä siihen, miksi kaistanpitoavustin ei välttämättä toimi tarkoitetulla tavalla. Kuljettaja vastaa itse törmäyksien välttämisestä säilyttämällä havaintokykynsä hyvänä ja tarkkailemalla tietä, jotta voisi ennakoida tarvittavat toimenpiteet mahdollisimman ajoissa.



Seuraavat autoon asennetut törmäksenesto-ominaisuudet parantavat kuljettajan ja matkustajien turvallisuutta törmäyksissä:

- **Etutörmäysvaroitus-**törmäysvaroitusjärjestelmä antaa näkyvän, kuuluvan ja haptisen varoituksen tilanteissa, joissa Model X havaitsee suuren etutörmäyksen vaaran (katso [Forward Collision Warning -törmäysvaroitusjärjestelmä](#)).
- **Automaattinen hätäjarrutus-**hätäjarrutusjärjestelmä kytkee automaattisesti täyden jarrutustehon tilanteissa, joissa autoon edestä päin kohdistuvan törmäyksen katsotaan uhkaavan välittömästi (katso [Automatic Emergency Braking -hätäjarrutusjärjestelmä](#)).
- **Esteet huomiolva kiihdytys** vähentää kiihtyvyyttä, jos Model X havaitsee esteen sen väistämättömällä ajolinjalla (katso [Esteet huomioiva kiihdytys](#)).

VAROITUS: Varmista, että kaikki kamerat ja anturit (jos varusteena) ovat puhtaita. Likaiset kamerat ja anturit sekä ympäristön olosuhteet, kuten sadekehi tai haalistuneet kaistamerkinnot, voivat vaikuttaa suorituskykyyn.

VAROITUS: Törmäysvaroitusjärjestelmä on tarkoitettu ainoastaan apuvälineeksi. Se ei korvaa tarkkaavaista ajotapaa ja hyvää harkintakykyä. Pidä katseesi suunnattuna tien ajon aikana. Älä koskaan luota pelkästään törmäysvaroitusjärjestelmän kykyyn varoittaa sinua mahdollisesta törmäyksestä. Useat tekijät voivat heikentää tai häiritä järjestelmän toimintaa, mikä voi johtaa tarpeettomiin, virheellisiin, epätarkkoihin tai antamatta jääneisiin varoituksiin. Luottaminen pelkästään tämän järjestelmän kykyyn varoittaa kuljettajaa mahdollisesta törmäyksestä voi johtaa vakavaan loukkaantumiseen tai kuolemaan.

VAROITUS: Automaattista hätäjarrutusjärjestelmää ei ole suunniteltu estämään kaikkia törmäyksiä. Tietyissä tilanteissa se voi vähentää etutörmäyksestä aiheutuvaa törmäysvoimaa hiljentämällä auton nopeutta. Luottaminen pelkästään automaattisen hätäjarrutusjärjestelmän toimintaan törmäyksen välttämiseksi voi johtaa vakavaan loukkaantumiseen tai kuolemaan.

VAROITUS: Obstacle-Aware Acceleration -kiihdytysjärjestelmää ei ole suunniteltu estämään törmäystä. Tietyissä tilanteissa se voi vähentää törmäyksen aiheuttamaa törmäysvoimaa. Luottaminen pelkästään Obstacle-Aware Acceleration -kiihdytysjärjestelmän toimintaan törmäyksen välttämiseksi voi johtaa vakavaan loukkaantumiseen tai kuolemaan.

Forward Collision Warning -törmäysvaroitusjärjestelmä

Model X valvoo, onko sen edessä olevalla alueella auto, moottoripyörä, polkupyörä, jalankulkija tai jokin muu este. Jos törmäyksen katsotaan olevan väistämätön ja mikäli korjausliikkeitä ei tehdä välittömästi, törmäysvaroitusjärjestelmä antaa varoitusaänen ja edessä oleva ajoneuvo näkyy punaisena mittaristossa. Jos näin tapahtuu, **SUORITA KORJAUSLIIKKEET VÄLITTÖMÄSTI!**



Näkyvät, kuuluvat ja haptiset varoitukset kytkeytyvät pois automaattisesti, kun törmäyksen vaara on pienentynyt (olet esimerkiksi jarruttanut tai pysäyttänyt Model X -auton tai edessä ollut este on siirtynyt pois ajoväylältä).

Jos korjausliikkeitä ei tehdä välittömästi sen jälkeen, kun Model X -auton törmäysvaroitusjärjestelmä on antanut varoituksen, automaattinen hätäjarrutusjärjestelmä (jos se on kytkettynä käyttöön) kytkee jarrut automaattisesti, mikäli törmäyksen katsotaan olevan väistämätön (katso [Automatic Emergency Braking -hätäjarrutusjärjestelmä](#)).



Collision Avoidance Assist -törmäyksenestoavustin

Törmäysvaroitussjärjestelmä on oletusasetuksena käytössä. Voit kytkeä sen pois käytöstä tai säätää järjestelmän herkkyyttä valitsemalla kosketusnäytöstä **Hallintalaitteet > Autopilott > Etutörmäysvaroitus**. Oletusvaroitustaso on **Normaali**, mutta voit kytkeä varoitukset pois käytöstä valitsemalla **Pois**, asettaa varoituksen kytkeytymään myöhemmin valitsemalla **Myöhään** tai aikaisemmin valitsemalla **Alkalsin**.

HUOMAUTUS: Etutörmäysvaroitus palautuu automaattisesti asetukseen **Keskitaso** jokaisen ajokerran alussa.

VAROITUS: Etutörmäysvaroitussjärjestelmän kamerat ja anturit (jos asennettu) on suunniteltu valvomaan edessä olevaa ajoväylää noin 160 metrin päähän. Tie- ja sääolosuhteet voivat heikentää törmäysvaroitussjärjestelmän kykyä valvoa auton edessä olevaa aluetta. Noudata tarvittavaa varovaisuutta ajon aikana.

VAROITUS: Törmäysvaroitussjärjestelmän tehtävä on antaa näkyvä ja kuuluva varoitus kuljettajalle. Se ei yritä kytkeä jarruja tai hidastaa Model X -auton nopeutta. Kun varoitus näkyy tai kuuluu, kuljettajan vastuulla on suorittaa välittömästi tarvittavat toimenpiteet.

VAROITUS: Törmäysvaroitussjärjestelmä voi antaa varoituksen myös tilanteissa, joissa törmäyksen vaaraa ei ole. Säilytä havaintokykyä ja tarkkaile Model X -auton etupuolella olevaa aluetta, jotta voit ennakoida tarvittavat toimenpiteet.

Forward Collision Warning - törmäysvaroitussjärjestelmä on toiminnassa vain silloin, kun auton nopeus on noin 5 km/h - 150 km/h.

VAROITUS: Etupään törmäysvaroitussjärjestelmä ei anna varoitusta, jos kuljettaja painaa jo jarrupoljinta.

Automatic Emergency Braking - hätäjarrujärjestelmä

Model X on suunniteltu määrittämään etäisyyden sen edessä kulkevaan esineeseen. Jos järjestelmä tulkitsee autoon edestä päin kohdistuvan törmäyksen olevan väistämätön, hätäjarrujärjestelmä kytkee jarrut ajoneuvon nopeuden ja törmäysvoiman pienentämiseksi. Nopeudenvähennyksen määrään vaikuttavat monet tekijät, kuten ajonopeus ja -ympäristö.

Kun automaattinen hätäjarrujärjestelmä kytkee jarrut, mittaristossa näkyy varoitus ja auton sisällä kuuluu merkkiääni. Saatat myös huomata, että jarrupoljin painuu äkisti alaspäin. Jarruvalot syttyvät, jotta muut tielläliikkujat havaitsevat, että nopeutesi hidastuu.



Hätäjarrutus käynnissä

Hätäjarrujärjestelmä toimii vain, kun auton nopeus on noin 5 km/h - 150 km/h.

Automaattinen hätäjarrujärjestelmä ei kytke jarruja tai lopettaa jarrutuksen seuraavissa tilanteissa:

- Käännät yoke-ohjauspyörä (tai ohjauspyörä)ä terävästi.
- Painat jarrupoljinta ja vapautat, kun automaattinen hätäjarrutusjärjestelmä jarruttaa.
- Kiihdytät voimakkaasti, kun automaattinen hätäjarrutusjärjestelmä jarruttaa.
- Autoa, polkupyörää tai jalankulkijaa ei enää havaita.

Automaattinen hätäjarrujärjestelmä on aina kytkettynä käyttöön, kun Model X käynnistetään. Voit poistaa sen käytöstä käynnissä olevalta ajokerralta valitsemalla kosketusnäytöstä **Hallintalaitteet > Autopilott > Automaattinen hätäjarrutus**. Vaikka automaattinen hätäjarrutus on poistettu käytöstä, autosi saattaa siitä huolimatta kytkeä jarrut käyttöön havaitessaan törmäyksen vähentääkseen törmäyksestä johtuvia vaikutuksia (katso **Monitörmäysjarrutus**).

VAROITUS: On erittäin suositeltavaa pitää automaattinen hätäjarrujärjestelmä käytössä. Jos järjestelmä poistetaan käytöstä, Model X -auton jarruja ei kytketä automaattisesti tilanteissa, joissa törmäyksen katsotaan olevan väistämätön.

VAROITUS: Automaattinen hätäjarrujärjestelmä on suunniteltu pienentämään törmäysvoimaa. Sitä ei ole kuitenkaan suunniteltu estämään törmäystä.



VAROITUS: Useat tekijät voivat häiritä automaattisen hätäjarrujärjestelmän toimintaa siten, että se ei kytke jarruja ollenkaan tai kytkee ne väärään aikaan. Tällaisia ovat esimerkiksi osittain ajolinjalle pysäköidyt ajoneuvot tai tienpinnan roskat. Kuljettaja vastaa itse siitä, että hän noudattaa turvallista ajotapaa ja pitää auton hallinnassaan kaikissa tilanteissa. Älä koskaan luota pelkästään siihen, että automaattinen hätäjarrujärjestelmä pystyy välttämään törmäyksen tai vähentämään sen voimakkuutta.

VAROITUS: Automaattinen hätäjarrutusjärjestelmä on suunniteltu vähentämään ajoneuvon edestä ja takaa päin kohdistuvien törmäyksien voimakkuutta. Järjestelmä toimii rajoitetusti, kun peruutusvaihte on valittuna.

VAROITUS: Automaattinen hätäjarrujärjestelmä ei ole syy olla jättämättä riittävää turvaetäisyyttä edellä ajamaan ajoneuvoon.

VAROITUS: Jarrupoljin painuu alas nopeasti automaattisen jarrutuksen aikana. Varmista aina, että jarrupoljin pääsee liikkumaan vapaasti. Älä aseta mitään materiaalia kuljettajan puolen lattiamaton alle tai päälle (tämä koskee myös lisämattoja) ja varmista aina, että kuljettajan lattiamatto on kiinnitetty asianmukaisesti. Tämän ohjeen noudattamatta jättäminen voi estää jarrupolkimen liikkumisen vapaasti.

Monitörmäysjarrutus

Automaattisen hätäjarrutuksen lisäksi ajoneuvo saattaa kytkeä jarrut käyttöön estääkseen törmäyksestä johtuvia vaikutuksia tai vähentääkseen niitä, jos se havaitsee turvatyynyn laukeamisen. Jarrut voidaan kytkeä käyttöön ajonopeudesta riippumatta.

Esteet huomioiva kiihdytys

Obstacle-Aware Acceleration - kiihdytysjärjestelmä on suunniteltu rajoittamaan törmäyksen vaikutusta moottorin vääntömomenttia vähentämällä ja joissakin tapauksissa jarruttamalla tilanteessa, jossa Model X havaitsee esteen sen ajoreitillä. Mittaristossa näytetään varoitus ja järjestelmä antaa merkkiään, kun jarrut kytkeytyvät automaattisesti. Esimerkiksi tilanteessa, jossa Model X on pysäköitynä suljetun autotallin oven

eteen ajotilan ollessa valittuna, ja se havaitsee, että kuljettaja on painanut kaasupoljinta voimakkaasti. Vaikka Model X kiihdyttää ja osuu autotallin oveen, vähennetty vääntömomentti voi johtaa pienempiin vaurioihin.

Obstacle-Aware Acceleration - kiihdytysjärjestelmä on suunniteltu toimimaan vain, kun kaikki seuraavat ehdot täyttyvät samanaikaisesti:

- eteenpäinajon tai peruutuksen ajotila on valittu.
- Model X -auto on pysähdyksissä tai sen nopeus on alle 10 mph (16 km/h).
- Model X -auto havaitsee esteen sen väistämättömällä ajolinjalla.

Voit poistaa Esteet huomioiva kiihdytys - kiihdytysjärjestelmän käytöstä **Hallintalalitteet > Autopilot > Esteet huomioiva kiihdytys.**

VAROITUS: Obstacle-Aware Acceleration - kiihdytysjärjestelmä on suunniteltu pienentämään törmäysvoimaa. Sitä ei ole kuitenkaan suunniteltu estämään törmäystä.

VAROITUS: Obstacle-Aware Acceleration - kiihdytysjärjestelmä ei välttämättä vähennä vääntömomenttia kaikissa tilanteissa. Useat tekijät, mukaan lukien ympäristöolosuhteet, etäisyys esteestä ja kuljettajan toiminta voivat rajoittaa, viivästyttää tai estää Obstacle-Aware Acceleration - kiihdytysjärjestelmän toimintaa.

VAROITUS: Obstacle-Aware Acceleration - kiihdytysjärjestelmä ei välttämättä vähennä vääntömomenttia jyrkissä kaarteissa, kuten pysäköitäessä.

VAROITUS: Esteet huomioivan kiihdytyksen kykyyn hallita kiintyvyyttä tai välttää tai rajoittaa törmäyksen vakavuutta, tai yritä testata toimintoa. Se voi johtaa vakavaan omaisuusvahinkoon, loukkaantumiseen tai kuolemaan.

VAROITUS: Useat tekijät voivat häiritä esteet huomioivan kiihdytyksen toimintaa siten, että se ei vähennä moottorin vääntömomenttia riittävästi tai lainkaan ja/tai aiheuttaa tahattoman jarrutuksen. Kuljettaja vastaa itse siitä, että hän noudattaa turvallista ajotapaa ja pitää Model X -auton hallinnassaan kaikissa tilanteissa.



Rajoitukset ja epätarkkuudet

Törmäyksenestotoiminnon ominaisuudet eivät pysty kaikissa tilanteissa havaitsemaan kaikkia esineitä, autoja, polkupyöriä tai jalankulkijoita. Ne voivat toimia tarpeettomasti, epätarkasti tai virheellisesti tai jättää varoituksen kokonaan antamatta erityisesti seuraavista syistä:

- Jyrkät kaarteet.
- Huono näkyvyys (vesi- tai lumisateen, sumun tms. vuoksi).
- Kirkas valo (kuten vastaantulijan ajovalot tai suora auringonpaiste) häiritsee kameran toimintaa.
- Kamera tai anturi on peittynyt (likainen, peitetty, huurussa, peitetty tarralla jne.).
- Yksi tai useampi anturi (jos varusteena) on vaurioitunut, likaantunut tai peittynyt (esim. mudan, jään, lumen tai etumaskin suojan, liian paksun maalikerroksen tai liimattavan tuotteen, kuten päällysteiden, tarrojen tai kumipinnoitteiden tms.) vuoksi.
- Antureiden toimintaa häiritsevät sääolosuhteet (rankkasade, lumi, sumu, kuumuus tai kylmyys).
- Antureiden (jos varusteena) toimintaa häiritsevät muut sähkölaitteet tai ultraäänialtoja tuottavat laitteet.

 **VAROITUS:** Aiemmin kuvattu luettelo ei kata kaikkia tilanteita, joissa törmäyksenestoavustimen toiminnassa saattaa esiintyä häiriöitä. On olemassa myös useita muita syitä, joiden vuoksi nämä järjestelmät eivät pysty toimimaan tarkoitetulla tavalla. Kuljettaja vastaa itse törmäysten välttämisestä säilyttämällä havaintokykynsä hyvänä, tarkkailemalla ympäristöään ja ennakoimalla tarvittavat toimenpiteet mahdollisimman ajoissa.

 **VAROITUS:** Jos törmäyksenestoavustimen toiminnassa on havaittu vika, Model X näyttää hälytyksen. Ota yhteyttä Teslan huoltoon.



Nopeusavustimen toiminta

Model X näyttää nopeusrajoituksen mittaristossa ja voit valita, annetaanko varoitus ja miten se annetaan, kun nopeusrajoitus ylittyy. Sen sijaan, että käytetään havaitun nopeusrajoituksen mukaista varoitusta, voit asettaa haluamasi nopeusrajoituksen manuaalisesti.

HUOMAUTUS: Teillä, joilla karttatietojen mukaan on voimassa tilapäinen nopeusrajoitus (esimerkiksi kellonaikaan tai sääolosuhteisiin perustuva nopeusrajoitus), ensimmäisen nopeusrajoituksen alla näkyy toinen nopeusrajoitus. Kuljettajan vastuulla on määrittää, onko tilapäinen nopeusrajoitus voimassa, ja hän vastaa ajonopeuden säätämisestä sen mukaan. Omat kartat on ehkä päivitettävä, jotta tilapäiset nopeusrajoitukset voidaan näyttää (**Karttapäivitykset**).

Jos Model X ei pysty määrittämään nopeusrajoitusta tai jos Nopeusavustin ei ole varma havaitun nopeusrajoituksen tarkkuudesta, nopeusrajoitusmerkintää ei välttämättä esitetä mittaristossa, eivätkä varoitukset tule voimaan.

HUOMAUTUS: Nopeusrajoitusvaroitukset sammuvat kymmenen sekunnin kuluttua, tai kun Model X -auton ajonopeus laskee määrätyn nopeuden alapuolelle.

VAROITUS: Älä luota pelkästään Nopeusavustimeen määrittääksesi sopivan nopeusrajoituksen tai ajonopeuden. Sovita ajonopeutesi aina turvallisesti liikenteen ja tieolosuhteiden mukaisesti.

Nopeusavustimen ohjaus

Aseta nopeusrajoitusvaroitus valitsemalla kosketusnäytöstä **Hallintalaitteet > Autopilot > Nopeusrajoitusvaroitus**, ja valitse sen jälkeen jokin seuraavista vaihtoehdoista:

- **Pols** - Nopeusrajoituksen varoitukset eivät näy, eivätkä merkkiäänät ole käytössä.
- **Näyttö** - Nopeusrajoitusmerkit näkyvät mittariston ja merkin koko kasvaa, kun ylität määritetyn rajoituksen.
- **Merkkiäänäni** - Näkyvän varoituksen lisäksi kuulet merkkiäänän, kun ylität määritetyn nopeusrajoituksen.

Voit myös määritellä sen, kuinka nopeusrajoitus määritetään:

- **Suhteutettu** - Voit asettaa nopeusrajoituksen poikkeaman (+ tai -), jos haluat varoituksen nopeusrajoituksen poikkeamasta tietyllä määrällä. Voit asettaa poikkeamaksi esimerkiksi +10 km/h, jos haluat varoituksen vasta ajaessasi 10 km/h yli nopeusrajoituksen.

HUOMAUTUS: Nopeusrajoituspoikkeama vaikuttaa myös mittaristossa harmaassa nopeuskuvakkeessa näytettyyn lukemaan.

- **Tarkka** - Aseta mikä tahansa nopeusrajoitus manuaalisesti välille 30–240 km/h.

HUOMAUTUS: Nopeusavustimen tiedot eivät aina pidä paikkaansa. Joissain tilanteissa tien sijainti on saatettu laskea väärin, ja Nopeusavustin saattaa näyttää nopeuden suoraan vieressä olevalle tielle, jolla on eri nopeusrajoitus. Nopeusavustin voi olettaa Model X -autosi kulkevan ohjatulla moottoritiellä, vaikka ajaisit parhaillaan läheisellä maantiellä ja päin vastoin.

HUOMAUTUS: Valitsemasi asetus on käytössä, kunnes muutat sen.

Rajoitukset ja epätarkkuudet

Nopeusavustin ei välttämättä toimi moitteetta tai voi antaa väärää tietoa seuraavissa tilanteissa:

- Näkyvyys on huono ja nopeusrajoitusmerkit eivät näy selvästi (sataa rankasti, sataa lunta, on sumuista jne.).
- Kirkas valo (kuten vastaantulijan ajovalot tai suora auringonpaiste) häiritsee kameran toimintaa.
- Model X -autolla ajetaan hyvin lähellä edellä ajavaa ajoneuvoa, joka peittää kameroiden kuva-alan.
- Tuulilasi peittää kameran kuva-alan (huurre, lika, tarra tms.).
- Nopeusrajoitusmerkkien edessä on esteitä.
- Karttatietokannan nopeusrajoitustiedot ovat vääriä tai vanhentuneita.
- Model X -autoa ajetaan alueella, jolla GPS- tai karttatietoja ei ole saatavilla tai jolla nopeusrajoituksia ei voida havaita.
- Liikennemerkkien ulkonäkö ei vastaa tunnistettavia standardimuotoja, esimerkiksi digitaaliset tai väliaikaiset nopeusrajoitusmerkit.
- Tie tai sen nopeusrajoitus on muuttunut äskettäin.



Nopeusavustin

VAROITUS: Edellä oleva luettelo ei kata kaikkia tilanteita, joissa Nopeusavustimen toiminnassa saattaa esiintyä häiriöitä. Nopeusavustimen varoitus voi jäädä antamatta myös monista muista syistä.



Model X -ajoneuvossa on ohjaamon kamera, joka sijaitsee taustapeilin yläpuolella.

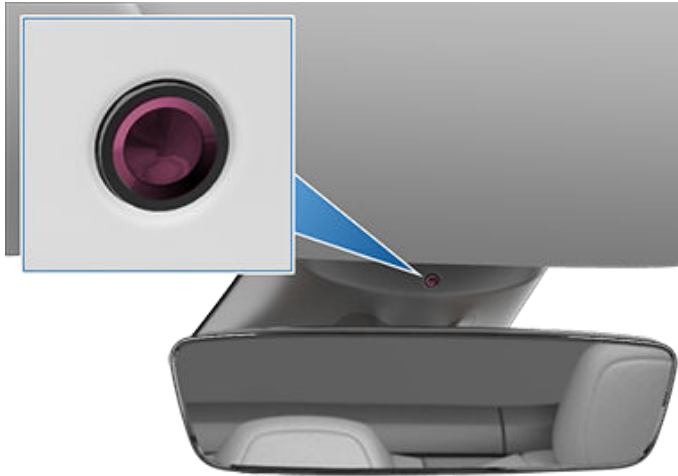

Ohjaamon kamera voi havaita kuljettajan tarkkaamattomuuden ja antaa kuuluvia hälytyksiä, joilla se muistuttaa sinua pitämään katseen tiessä, kun Autopilot-järjestelmä on käytössä.

Oletusarvoisesti kameran kuvat ja videot eivät siirry pois ajoneuvosta, eikä niitä siirretä kenellekään, ei edes Teslalle, ellet ole ottanut käyttöön tietojen jakamista. Jos otat tietojen jakamisen käyttöön ja liikenteessä tapahtuu vakava turvallisuustapahtuma (kuten törmäys), Model X jakaa lyhyet ohjaamokameran videotallenteet Teslalle, jotta voimme kehittää tulevia turvatoimintoja ja jatkuvasti parantaa ohjaamokameraan perustuvien toimintojen älykkyyttä. Tietoja saatetaan jakaa myös tilanteessa, jossa ohjaamokameraan on tehtävä vianmääritys. Ohjaamokamera ei käytä kasvojentunnistusta tai muita tunnistusmenetelmiä. Yksityisyytesi suojaamiseksi ohjaamokameran tietoja ei liitetä ajoneuvosi valmistenumeroon.

Voit muuttaa tietojen jakamisen asetuksia valitsemalla **Hallintalaitteet > Ohjelmisto > Tietojen jakaminen > Salli matkustamon kameran analyysi**. Voit muuttaa tietojen jakamisen asetuksia milloin tahansa.

HUOMAUTUS: Pidä kameran linssi puhtaana ja esteettömänä. Poista kertynyt lika tai pöly pyyhkimällä kameran linssi aika ajoin puhtaalla liinalla.



VAROITUS: Älä käytä kemiallisia tai hankaavia puhdistusaineita. Ne voivat vahingoittaa kameran linssin pintaa.



Ilmastointijärjestelmän säätimien yleiskuva

Ilmastointijärjestelmän säätimet ovat käytävissä kosketusnäytön alareunassa. Ilmastoinnin oletusasetus on **Auto**. Tämä asetus säilyttää mahdollisimman mukavan lämpötilan kaikissa olosuhteissa ankarimpia sääoloja lukuun ottamatta. Kun säädät matkustamon lämpötilaa **Auto**-asetuksen ollessa käytössä, järjestelmä säätää automaattisesti lämmitystä, ilmastointia, ilmavirran ohjausta ja puhaltimen nopeutta, jotta matkustamossa säilyy valittu lämpötila.

Voit säätää ilmastoinnin asetuksia ilmastointijärjestelmän päänäkymässä, johon pääset koskettamalla kosketusnäytön alaosassa olevaa lämpötilalukemaa. Voit palauttaa automaattiasetukset käyttöön milloin tahansa koskettamalla **Auto**-painiketta. Kytke ilmastointijärjestelmä käyttöön tai pois käytöstä koskettamalla ilmastointijärjestelmän päänäkymän virtapainiketta. Pääset nopeasti käsiksi yleisimpiin säätimiin tuomalla esiin ilmastointijärjestelmän ponnahdusikkunan joko **<**- tai **>**-painikkeella.

HUOMAUTUS: Ilmastointijärjestelmä toimii korkeajänniteakulla. Sen jatkuva käyttö lyhentää siis toimintamatkaa.

VAROITUS: Pitkäaikaisesta käytöstä aiheutuvien palovammojen välttämiseksi henkilöiden, joilla on todettu perifeerinen neuropatia, sekä henkilöiden, joiden kivun aistimista rajoittaa diabetes, ikääntyminen, neurologinen vamma tai jokin muu sairaus, on toimittava erityisen varovasti käyttäessään ilmastointijärjestelmää ja istuinlämmittämiä.

Ilmastointijärjestelmän asetusten säätäminen

HUOMAUTUS: Säädä ilmastoinnin asetuksia, kuten istuinlämmittämiä ja matkustamon lämpötilaa, helposti äänikomennoilla (katso [Puheohjaus](#)).



HUOMAUTUS: Jos haluat päästä käsiksi istuinlämmittämiin ja sulatustoimintoihin yhdellä kosketuksella, voit lisätä säätimet **Omat sovellukset** -alueelle. Katso [Omat sovellukset -alueen muokkaaminen](#).

1. Kytke ilmastointijärjestelmä käyttöön tai pois käytöstä koskettamalla.
2. Säädä matkustamon etuosan ilmastointiasetuksia koskettamalla tätä.
3. Valitse, mihin ilma virtaa ohjaamon etuosassa (tuulilasi, kasvojen tai jalkojen tason ilmakehät). Voit valita yhden tai useampia ilmakehät.



4. Säädä matkustamon takaosan ilmastointiasetuksia koskettamalla tätä. Jos asetuksena on **Auto** ja järjestelmä havaitsee matkustajan, asetettua lämpötilaa ylläpidetään matkustamon takaosassa (katso **Etu- ja takaosan ilmakeinien säätäminen**).
- HUOMAUTUS:** Valitsemalla **Synkronol** voit asettaa saman lämpötilan matkustamon etu- ja takaosaan.
5. Voit säätää kuljettajan istuinlämmittintä kuljettajan istuimen kuvakkeella. Istuimissa on kolme tehoa, joista 3 on suurin ja 1 pienin. Istuimen kuvakkeessa näkyy kiemurtelevia viivoja, jotka muuttuvat punaiseksi (lämmitys) tai siniseksi (jäähdytys) valitun asetuksen mukaan. **Auto**-asetus, joka näkyy, kun ilmastointijärjestelmän asetukseksi on asetettu **Auto**, lämmittää tai jäähdyttää etuistuimia ohjaamon lämpötilan mukaan. Voit lisätä istuinlämmittimet kosketusnäytön alapalkkiin, jotta saat ne käyttöön yhdellä kosketuksella (katso **Omat sovellukset -alueen muokkaaminen**).
 6. Koskettamalla voit hallita lämmitettyä yoke-ohjauspyörä (tai ohjauspyörä)ä . Kuvakkeessa näkyy punaisia kiemurtelevia viivoja, jotka vastaavat asetettua tasoa. Jos asetuksena on **Auto**, ohjauspyörää lämmitetään tarpeen mukaan ohjaamon lämpötilan perusteella, kun ilmastointijärjestelmän asetukseksi on valittu **Auto**. Voit lisätä toiminnon alapalkkiin, jotta saat sen käyttöön yhdellä kosketuksella (katso **Omat sovellukset -alueen muokkaaminen**).
 7. Koskettamalla voit kytkeä pyyhkimien sulatuksen käyttöön. Pyyhkimiä lämmitetään 15 minuuttia, minkä jälkeen lämmitys päättyy automaattisesti.
 8. Voit säätää etumatkustajan istuinlämmittintä matkustajan istuimen kuvakkeella. Istuimissa on kolme tehoa, joista 3 on suurin ja 1 pienin. Istuimen kuvakkeessa näkyy kiemurtelevia viivoja, jotka muuttuvat punaiseksi (lämmitys) tai siniseksi (jäähdytys) valitun asetuksen mukaan. **Auto**-asetus, joka näkyy, kun ilmastointijärjestelmän asetukseksi on asetettu **Auto**, lämmittää tai jäähdyttää etuistuimia ohjaamon lämpötilan mukaan. Voit lisätä istuinlämmittimet kosketusnäytön alapalkkiin, jotta saat ne käyttöön yhdellä kosketuksella (katso **Omat sovellukset -alueen muokkaaminen**).
 9. Kun Model X -auto on pysäköintivaihteella, voit näiden asetusten avulla pitää ilmastointijärjestelmän toiminnassa, vaikka poistuisitkin autosta (katso **Pidä ilmastointi päällä, Dog-tila ja Camp-tila**).
 10. Säädä etuosan ilmakeinien ilmavirtausta koskettamalla. Katso **Etu- ja takaosan ilmakeinien säätäminen**.
 11. Kun Model X on pysäköity, voit asettaa **Ajasta**-painikkeella päivittäin toistuvan ajan, jolloin haluat, että Model X on valmis lähtöön. Auto ladataan sähkökulutuksen huippuaikojen ulkopuolella ja/tai akku ja ohjaamo esilämmitetään lähtöajaksi (katso **Ajastettu lataus ja ajastettu lähtö**).
 12. Jos Model X -autossasi on varusteena lääkinälliseen käyttöön hyväksytty HEPA-suodatin (High Efficiency Particulate Air), se takaa parhaan mahdollisen ilmanlaadun matkustamossa ilmastointijärjestelmän ollessa käynnissä ja ulkoilman siirtyessä matkustamoon (sisäilman kierrätyksen ollessa poissa käytöstä). HEPA-suodatin puhdistaa erittäin tehokkaasti pienhiukkaset, kuten allergeenit, bakteerit, siitepölyn, homeen itiöt ja virukset. Sekä HEPA- että jälkisuodatusjärjestelmä sisältävät myös aktiivihillisuodattimen, joka poistaa ilmasta useita hajuja ja kaasuja. Kun valitset biologisen hyökkäyksen torjunnan tilan, ohjaamon ulkoilmaa korkeampi ilmanpaine minimoi autoon siirtyvän ulkoilman määrän.
- HUOMAUTUS:** Aktiivihillisuodatin ei poista tehokkaasti joitakin kaasuja, kuten hiilimonoksidia.
13. Ohjaa ilmavirtaa ohjaamossa koskettamalla. Ilmavirta voidaan ottaa Model X autoon ulkopuolelta tai ilmaa voidaan kierrättää ohjaamon sisällä.
 14. Voit säätää puhaltimen nopeutta liukusäätimellä. Kun asetuksena on **Auto**, puhaltimen nopeuden tasoksi vaihtuu **Kevyt/ Keskitaso/ Korkea**.
- HUOMAUTUS:** Puhaltimen nopeuden säätäminen voi muuttaa Model X -auton sisätilaan ohjautuvan ilman valittua asetusta tai vähentää ilmavirtausta.
15. Kytke ilmastointijärjestelmä päälle tai pois koskettamalla. Kun ilmastointijärjestelmä ei ole käytössä, viilennysteho on pienempi, mutta energiaa säästyy.



Ilmastointijärjestelmän säätimet

HUOMAUTUS: Koska Model X -auton käyntiääni ajon aikana on huomattavasti hiljaisempi kuin polttoainekäyttöisessä autossa, kompressorin ääni saattaa kuulua ohjaamoon. Voit vaimentaa ääniä vähentämällä puhaltimen nopeutta.

16. Käynnistä takaikkunan lämmitin koskettamalla. 15 minuutin kuluttua takaikkunan lämmitin kytetään automaattisesti pois. Myös sivupeilejä lämmitetään, kun takalasin huurteenpoisto on käynnissä.
17. Tuulilasinlämmitin ohjaa ilmavirran tuulilasille. Käynnistä tuulilasin *huurteenpoisto* koskettamalla kerran (kuvake muuttuu oranssiksi). Käynnistä tuulilasin *sulatus* koskettamalla toisen kerran. Kytke se pois käytöstä koskettamalla ilmaisinta kolmannen kerran. Tällöin aiemmin käytössä olleet ilmavirran ohjauksen, lämmityksen ja puhaltimen nopeuden asetukset palautetaan käyttöön. Kylmällä ilmalla myös sivupeilejä lämmitetään, kun tuulilasin huurteenpoisto on käynnissä. Katso kohdasta [Vinkkejä talviajoon](#) lisätietoja valmistautumisesta kylmään säähän.
18. Kytke automaattinen asetus käyttöön tai pois käytöstä valitsemalla **Auto**.

Ilmastointijärjestelmän ponnahdusikkuna

Voit käyttää ilmastointijärjestelmän yleisimpiä säätimiä ponnahdusikkunasta, jonka saat esiin kosketusnäytön alalaidan lämpötilanuolia koskettamalla:

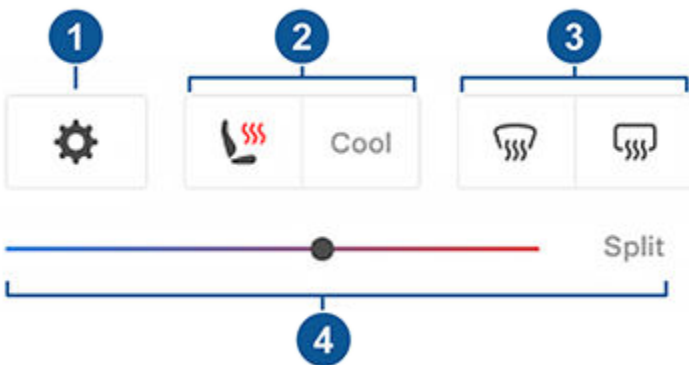

HUOMAUTUS: Jos haluat päästä käsiksi istuinlämmittämiin ja sulatustoimintoihin yhdellä kosketuksella, voit lisätä säätimet *Omat sovellukset* -alueelle. Katso [Omat sovellukset -alueen muokkaaminen](#).

1. Siirry ilmastointijärjestelmän säätimien päänäkymään koskettamalla.
2. Ota käyttöön tai poista käytöstä istuimien lämmitys tai jäähdytys .
3. Ota käyttöön tai poista käytöstä tuulilasin tai takalasin huurteenpoisto.
4. Säädä matkustamon lämpötilaa liukusäätimellä. Voit myös ottaa käyttöön lämpötilan jaon, jolloin sekä kuljettaja että etumatkustaja voivat säätää lämpötila-asetukset itselleen sopiviksi. Etumatkustaja voi säätää lämpötilaa kosketusnäytön alalaidan lämpötilakuvakkeesta tai ilmastointijärjestelmän päänäkymästä. Voit poistaa ilmastoinnin jaon pois käytöstä valitsemalla uudelleen **Jaa**.



Etu- ja takaosan ilmakeinavien säätäminen

Model X on ainutlaatuinen vaakatasossa koko kojelaudan leveyden kattava kasvojen tasolla sijaitseva ilmakeinava. Myös takakonsolin ylä- ja alapuolella on ilmakeinavat.

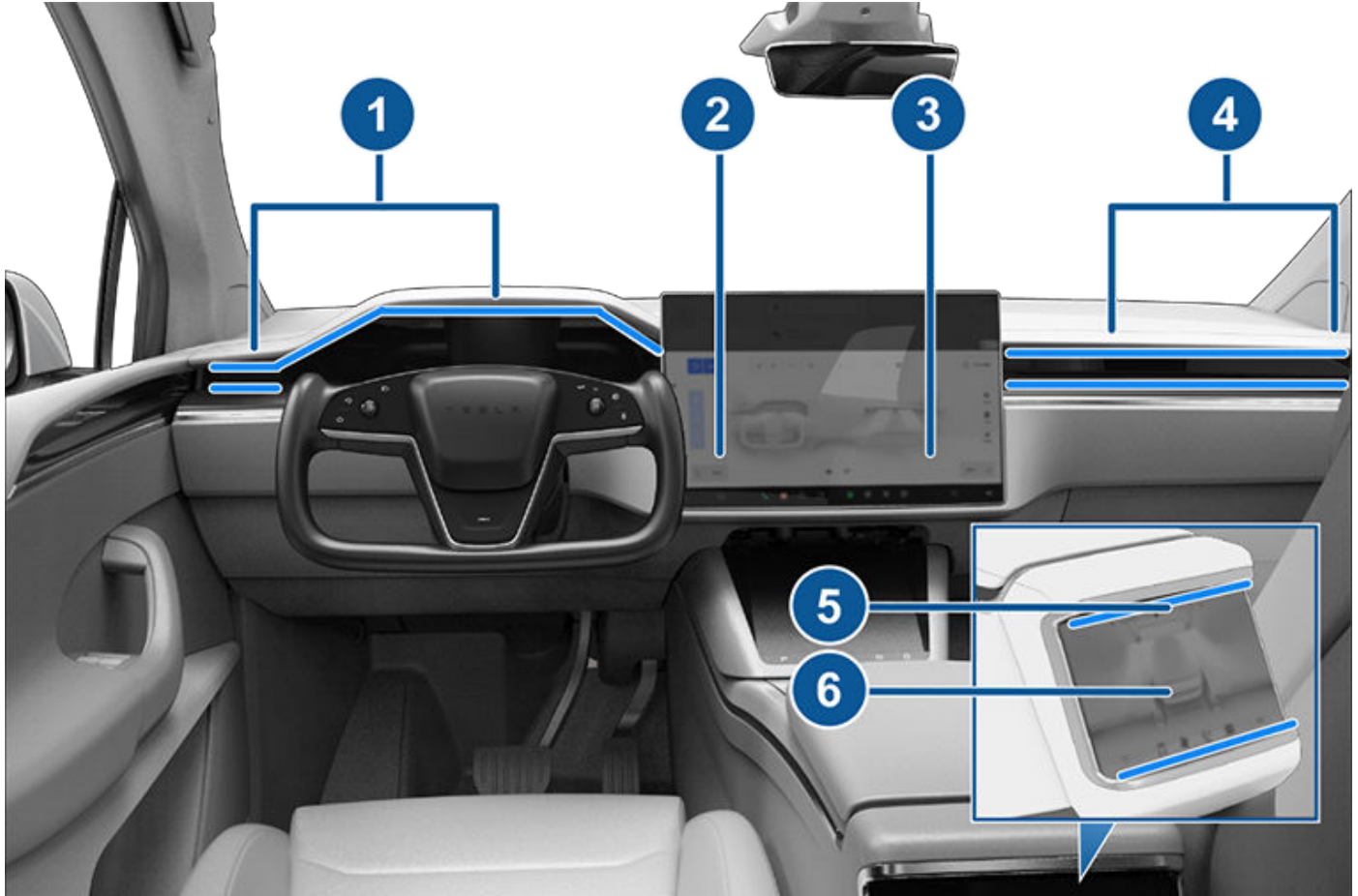

1. Kuljettajan ilmakeinavat
2. Kuljettajan säädöt
3. Matkustajan säädöt
4. Matkustajan ilmakeinavat
5. Takaosan ilmakeinavat
6. Takaosan säädöt

Voit määrittää kosketusnäytöistä täsmälleen sen kohdan, johon haluat suunnata ilmaa tästä ilmakeinavasta matkustamoa lämmitettäessä tai jäähdytettäessä. Kun kasvojen tason ilmakeinavat ovat käytössä, voit säätää ilmavirran suuntaa kustakin ilmakeinavasta. Voit säätää ilmavirran suuntaa koskettamalla kosketusnäytöllä kyseisen ilmakeinavan kuvassa säteilevää ilmavirtausta. Ilma kulkee keskitettynä yhtenä virtana tai jaettuina ilmavirtoina silloin, kun ilma ohjataan ulos- tai sisäänpäin ilmakeinavan keskiosasta.

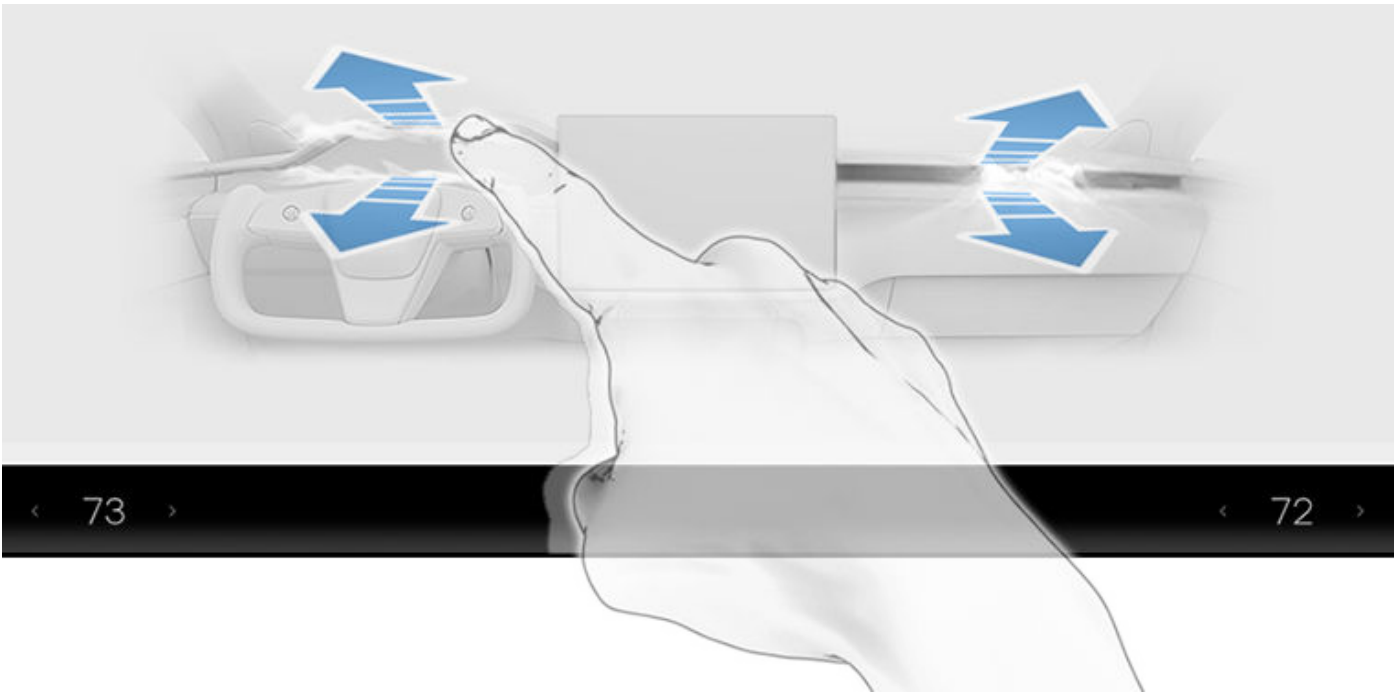

HUOMAUTUS: Kun ilmakanava jaetaan kahteen erilliseen ilmavirtaukseen, eri suuntaan kohdistuvat virtaukset ei ole yhtä vahvoja kuin ilman virratessa vain yhtenä virtauksena.

HUOMAUTUS: Ulkoilma otetaan Model X -autoon tuulilasien edessä olevan säleikön läpi. Pidä tämä säleikkö puhtaana esimerkiksi lehdistä ja lumesta.

Pidä ilmastointi päällä, Dog-tila ja Camp-tila

Pidä ilmastointi päällä- Dog- ja Camp-asetusten avulla voit pitää ilmastointijärjestelmän käytössä niin kauan, kun auto on pysäköitynä silloinkin, kun olet poistunut Model X -autosta tai jäät sinne. Asetukset ovat käytännöllisiä, kun matkustamon lämpötila on pidettävä tasaisena kuumissa tai kylmissä sääolosuhteissa. Voit käyttää Pidä ilmastointi päällä -toimintoa esimerkiksi silloin, kun jätät ruokaostokset Model X -autoon.

Dog-tilan tarkoituksena on säilyttää matkustamossa lemmikillesi mukava lämpötila samalla, kun sinä seuraat lämpötilaa aktiivisesti ja säännöllisesti mobiilisovelluksella (edellytyksenä on, että sekä autolla että mobiililaitteella on yhteys matkapuhelinverkkoon). Dog-tilassa kosketusnäyttö näyttää matkustamon lämpötilan, jotta ohikulkevat ihmiset tietävät lemmikkisi olevan turvassa. Tätä asetusta ei ole tarkoitettu ihmisiä varten, ja sitä saa käyttää vain lyhyitä aikoja tilanteissa, joissa et poistu kauas autosta. Tarvittaessa sinun on pystyttävä palaamaan autolle nopeasti, jos haluttua lämpötilaa ei voida enää ylläpitää.

HUOMAUTUS: Jotta ikkunakytkintä ei voida painaa tahattomasti (kuten koiran askelluksesta), ikkunoita ei voi laskea alas Dog Mode -tilan ollessa käytössä.

HUOMAUTUS: Jos Dog Mode -tila ja Sentry Mode -vartiotila kytketään käyttöön samanaikaisesti, Sentry Mode -vartiotila suojelee lemmikkiäsi ottamalla käyttöön asetuksen **Poista Sentry-äännet käytöstä**. Katso lisätietoja kohdasta [Sentry Mode -vartiotila](#).

Live-kameranäkymä on nyt käytettävissä, jos Sentry Mode- tai Dog Mode -tila tai molemmat ovat käytössä. Kun Sentry Mode on käytössä, kamerat näyttävät reaaliaikaisen näkymän ajoneuvon ympäristöstä. Kun Dog Mode on käytössä, ohjaamokamera näyttää näkymän ajoneuvon sisätiloista, joten voit tarkistaa lemmikkisi oltavat milloin tahansa. Jos molemmat tilat ovat käytössä, voit vaihtaa kameranäkymiä koskettamalla harmaita ympyröitä tai sisätilan kuvaketta, jotka vastaavat eri kameroita mobiilisovelluksessa. Katso lisätietoja kohdasta [Sentry Mode -vartiotila](#).



HUOMAUTUS: Ohjaamokameran käyttö Dog Mode- tai Sentry Mode -tilassa edellyttää mobiilisovelluksen versiota 4.15.0 tai uudempaa. Ajoneuvot, joissa on Autopilot-tietokone 2.0 tai 2.5, eivät tue tätä toimintoa. Saat selville ajoneuvosi tietokoneversion valitsemalla **Hallintalaitteet > Huolto > Autopilot**.

HUOMAUTUS: Näytä live-kamera on käytettävissä yhteensä noin tunnin ajan (tai joillakin alueilla 15 minuutin ajan).

Camp-tilassa voit syöttää sähkölaitteisiin virtaa USB-porttien ja pienjännite:n pistorasian kautta. Se myös säilyttää matkustamon lämpötilan tasaisena. Kosketusnäyttö pysyy päällä, joten voit kuunnella musiikkia, käyttää internetiä, pelata pelejä Arcadessa tai katsoa ohjelmia Tesla Theaterissa. Voit myös hallita media- ja ilmastointiasetuksia laitepariksi liitetystä puhelimesta. Camp-tila sopii erinomaisesti tilanteisiin, joissa pysyt auton sisällä esimerkiksi retkeiltäessä tai jäädessäsi autoon lapsen kanssa. Auton hälytysjärjestelmä ja Sentry Mode eivät ole käytössä tässä tilassa.

Ota tilat Pidä ilmastointi päällä, Dog tai Camp käyttöön seuraavasti:

1. Varmista, että akun varaustaso on vähintään 20 %.
2. Kytke pysäköintitila (P). **Pidä ilmastointi päällä- Dog- ja Camp-asetukset** ovat käytettävissä vain, kun Model X -auton pysäköintivaihe on valittuna.
3. Säädä ilmastoinnin asetuksia tarvittaessa.
4. Valitse ilmastointijärjestelmän säätimien näytöstä **Pidä ilmastointi päällä, Dog tai Camp**.

HUOMAUTUS: Voit hallita Dog- ja Camp-tilaa myös mobiilisovelluksessa pyyhkäisemällä ilmastointinäytön harmaata palkkia ylöspäin.

Ilmastointijärjestelmä pyrkii pitämään vallitsevaa lämpötilaa yllä, kunnes kytket ajoneuvon pois pysäköintitilasta tai kytket ilmastointijärjestelmän pois käytöstä. Vältä Pidä ilmastointi päällä-, Dog- tai Camp-toiminnon käyttöä, kun akun varaus on vähissä. Jos akun varaustaso putoaa alle 20 prosentin, Teslan mobiilisovellus pyrkii lähettämään sinulle toistuvia ilmoituksia ja kehottaa näin tarkistamaan, oletko jättänyt jotain Model X -ajoneuvon.

HUOMAUTUS: Ohjelmistopäivityksiä ei voi suorittaa, kun Pidä ilmastointi päällä-, Dog- tai Camp-tila on käytössä.

VAROITUS: Älä koskaan jätä lasta ajoneuvon ilman valvontaa.

VAROITUS: Tarkista paikallisen lainsäädännön asettamat rajoitukset lemmikkieläimen jättämiselle autoon ilman valvontaa.

VAROITUS: Olet itse vastuussa koirasi tai muun lemmikkisi turvallisuudesta. Älä ikinä jätä niitä Model X -autoon pitkiksi ajoiksi. Seuraa jatkuvasti auton lämpötilaa ja eläinten hyvinvointia. Varmista, että sinulla on puhelimesi riittävän hyvä verkkoyhteys ja että pystyt palamaan autolle riittävän nopeasti tarpeen niin vaatiessa.

VAROITUS: Jos ilmastointijärjestelmä tarvitsee huoltoa tai ei toimi odotetusti, älä käytä Pidä ilmastointi päällä -tilaa, Dog-tilaa tai Camp-tilaa. Älä ikinä luota siihen, että autosi pystyy suojelemaan jotain korvaamatonta.

VAROITUS: Voit säätää ja valvoa ilmastointijärjestelmää myös mobiilisovelluksen etätoiminnon avulla. Jos käytät mobiilisovellusta ilmastointijärjestelmän pois kytkemiseen, Pidä ilmastointi päällä-, Dog- ja Camp-toiminnot kytkeytyvät pois päältä.

Ohjaamon ilmansuodattimet

Model X -autossa on yksi tai useampi ilmansuodatin, joka estää siitepölyn, ilmansaasteiden, tiepölyn ja muiden hiukkasten pääsyn sisään ilmakehän kautta.

HUOMAUTUS: Ohjaamon ilmansuodattimet on vaihdettava ajoittain. Katso [Huoltovälit](#).

Ohjaamon ylikuumenemissuoja

Ohjaamon ylikuumenemissuoja estää matkustamo kuumenemasta liikaa paahteisissa olosuhteissa. Toimintoa ei ole välttämätöntä ottaa käyttöön Model X -ajoneuvosta poistuttaessa, mutta jos se on käytössä, ilmastointijärjestelmä voi laskea matkustamon lämpötilaa ja säilyttää sen tietyllä tasolla. Kun ajoneuvo on pysäköity aurinkoon pitkäksi aikaa, toiminto voi estää ohjaamo kuumenemasta liikaa, jotta ajoneuvossa on palatessasi mukavampi olla. Ohjaamon ylikuumenemissuojan käynnistyminen saattaa kestää enintään 15 minuuttia siitä hetkestä, kun ajoneuvosta poistutaan. Tämän toiminnon tarkoitus on parantaa



matkustusmukavuutta, eikä toiminnolla ole vaikutusta ajoneuvosi järjestelmien luotettavuuteen.

Käynnistä koskettamalla **Hallintalaitteet > Turvallisuus > Ohjaamon ylikuumenemissuoja** ja valitsemalla:

- **Päällä:** Ilmastointi on toiminnassa, kun matkustamon lämpötila ylittää 40 °C tai kosketusnäytössä tai mobiilisovelluksessa mahdollisesti asetetun lämpötilan. Lämpötilojen muokkaamista varten on ehkä ladattava mobiilisovelluksen uusin versio.
- **Pois:** Poistaa ohjaamon ylikuumenemissuojan käytöstä.

Voit kytkeä ohjaamon ylikuumenemissuojan käyttöön myös etäyhteyden välityksellä mobiilisovelluksen kohdassa **Ilmastointi**. Pyyhkäise alavalikossa ylöspäin ja valitse asetus kohdassa **Matkustamon illan lämpenemisen esto** (katso **Mobiilisovellus**).

Ohjaamon ylikuumenemissuoja toimii enintään 12 tunnin ajan Model X -ajoneuvosta poistumisen jälkeen tai kunnes akussa jäljellä oleva varaus laskee alle 20 prosentin sen mukaan, kumpi ehto täyttyy ensin. Ohjaamon ylikuumenemissuojan käyttäminen kuluttaa akun energiaa, mikä saattaa lyhentää toimintasädettä.

VAROITUS: Automaattisammutuksen vuoksi, äärimmäisissä ulkoisissa olosuhteissa tai muissa mahdollisissa tilanteissa, joissa asetetun lämpötilan ylläpitäminen ei onnistu, ajoneuvon sisätilat voivat kuumentua vaaralliselle tasolle silloinkin, kun ohjaamon ylikuumenemissuoja on käytössä. Jos lämpötila jatkuvasti ylittää asetetun lämpötilan, ota yhteys Teslan huoltoon.

VAROITUS: Älä koskaan jätä lapsia tai kotieläimiä autoon ilman valvontaa. Automaattisammutuksen vuoksi tai äärimmäisissä ulkoisissa olosuhteissa auton sisätilat voivat kuumentua vaaralliselle tasolle silloinkin, kun sisätilojen ylikuumenemisen suojaustoiminto on käytössä.

Vinkkejä ilmastointijärjestelmän käyttöön

- Kun kytket ilmastointijärjestelmän käyttöön mobiilisovelluksessa, se kytkeytyy automaattisesti pois käytöstä, kun varaustaso laskee 20 prosenttiin tai kaksi tuntia on kulunut. Jos haluat viilentää tai lämmittää matkustamo kauemmin, lataa ajoneuvo ja ota ilmastointijärjestelmän asetus uudelleen käyttöön mobiilisovelluksessa.
- Kun Model X on pysäköitynä, voit kuulla matkustamon ilmastointijärjestelmästä ääntä. Järjestelmä pitää hiljaista tuulettimen ääntä. Ilmastointijärjestelmä yrittää kuivattaa itseään ja näin pitää lisäkosteuden ja tunkkaiset hajut mahdollisimman vähäisinä. Se on normaalia, eikä asiasta tarvitse huolestua.
- Voit tehostaa ohjaamon lämmitystä valitsemalla rauhallisemman kiihtyvyytilan (katso **Kiihtyvyytilat**). Tällöin lämpöpumppujärjestelmä pystyy hyödyntämään akusta saatavaa energiaa ohjaamon tehokkaaseen lämmitykseen sen sijaan, että akusta saatava energia käytettäisiin ensisijaisesti kiihdytystehon tuottamiseen. Näin pystytään varmistamaan taloudellinen ajotapa kylmällä säällä. Kun myöhemmin valitaan tehokkaampi kiihtyvyytila, akun lämmitystarpeen vuoksi kestää jonkin aikaa ennen kuin tehokkaampi kiihtyvyytila on käytettävissä.
- Jos ilmastointijärjestelmästä kuuluu mielestäsi liikaa melua, voit vähentää itse puhaltimen nopeutta.
- Ohjaamon jäähdyttämisen lisäksi ilmastointijärjestelmän kompressorit jäähdyttää myös akkua. Sen vuoksi kuumalla säällä ilmastointijärjestelmän kompressorit voi kytkeytyä käyttöön, vaikka olet poistanut sen käytöstä. Tämä on normaalia. Järjestelmä jäähdyttää ensisijaisesti akkua varmistukseksi sen lämpötilan pysymisen ihanteellisella toiminta-alueella, mikä puolestaan lisää akun käyttöikää ja takaa sen parhaan mahdollisen suorituskyvyn.
- Vaikka järjestelmä ei ole käytössä, saatat kuulla, kuinka Model X inisee tai vesi kiertää järjestelmässä. Nämä äänet ovat normaaleja ja kuuluvat, kun sisäiset jäähdytysjärjestelmät kytkeytyvät käyttöön tukemaan ajoneuvon eri toimintoja, kuten pienjännite: n akun ylläpito ja korkeajänniteakun lämpötilan tasaaminen.



- **Varmista ilmastointijärjestelmän tehokas toiminta sulkemalla kaikki ikkunat ja tarkistamalla, ettei tuulilasin etupuolella olevassa säleikössä ole jäätä, lunta, lehtiä tai roskia.**
- **Hyvin kosteissa olosuhteissa on normaalia, että ikkunat huurtuvat hiukan aluksi, kun ilmastointijärjestelmä kytketään käyttöön.**
- **On normaalia, että Model X -auton alle muodostuu pieni vesilammikko, kun auto on pysäköitynä. Kosteudenpoistotoiminnon keräämä kosteus poistetaan auton alle.**
- **Kuumalla säällä tuuletin voi kytkeytyä päälle ohjaamon jäähdyttämiseksi auton ollessa pysäköitynä. Tämä on toiminnassa ainoastaan, jos akun latauslukema on yli 20 %.**



Bluetooth®-yhteensopivuus



Voit käyttää Bluetooth-yhteensopivaa puhelinta Model X -autossa handsfree-toiminnolla silloin, kun puhelin on sen kantaman ulottuvilla. Vaikka Bluetooth tukee langatonta yhteyttä yleensä jopa noin yhdeksän metrin etäisyydelle asti, sen suorituskyky voi vaihdella käytetystä puhelintyypistä riippuen.

Ennen käyttöä on puhelimen muodostettava laitepari Model X -auton kanssa. Tällöin Model X toimii yhdessä Bluetooth-puhelimen kanssa (katso [Bluetooth-laiteparin muodostaminen](#)).

HUOMAUTUS: Puhelimen todentaminen avaimeksi (katso [Avaimet](#)) ei riitä puhelimen käyttämiseen handsfree-tilassa, puhelimen mediatiedostojen toistamiseen jne., vaan sinun on ensin muodostettava laitepari seuraavien ohjeiden mukaisesti.

Voit muodostaa jopa kymmenen Bluetooth-laiteparia. Jos et ole määrittänyt tiettyä puhelinta ensisijaiseksi **Ensisijainen laite** -asetuksella tai jos **Ensisijainen laite** -puhelin ei ole kantaman sisällä, Model X yhdistää aina viimeksi käytettyyn puhelimeen (jos se on kantaman sisällä). Jos haluat yhdistää eri puhelimeen, katso [Bluetooth®-yhteensopivuus](#).

HUOMAUTUS: Monet puhelimet sulkevat Bluetooth-yhteyden niiden akun varauksen käydessä vähiin.

HUOMAUTUS: Puhelinten lisäksi voit muodostaa laitepareja Model X -auton ja muiden Bluetooth-laitteiden välille. Voit yhdistää esimerkiksi iPod Touchin, iPadin, Android-tabletin jne. ja käyttää niitä musiikin toistoon.

Bluetooth-laiteparin muodostaminen

Laiteparin muodostaminen mahdollistaa Bluetooth-yhteydellä varustetun puhelimen käyttämisen handsfree-tilassa. Silloin voit esimerkiksi soittaa puheluja ja vastata niihin sekä käyttää yhteystietoja ja viimeisimpien puhelujen luetteloja. Lisäksi voit toistaa puhelimeesi tallennettuja mediatiedostoja. Kun laitepari on muodostettu, Model X voi ottaa siihen yhteyden aina, kun puhelin on sen kantaman ulottuvilla.

Muodosta laitepari seuraavien ohjeiden mukaisesti istuessasi Model X -autossa:

1. Varmista, että sekä kosketusnäyttö että puhelin ovat päällä.
2. Ota Bluetooth-yhteys käyttöön puhelimen asetuksista ja aseta puhelin löydettävissä olevaan tilaan.
HUOMAUTUS: Joissakin puhelimeissa tämä saattaa edellyttää, että siirryt Bluetooth-asetuksiin seuraavien toimenpiteiden ajaksi.
3. Kosketa Bluetooth-kuvaketta **Hallintalaitteet**-näkyvän yläreunassa.
4. Valitse kosketusnäytöstä **Lisää uusi laite > Aloita haku**. Luettelo kantaman sisällä olevista ja käytettävissä olevista Bluetooth-laitteista näkyy Bluetooth-asetusnäkyvässä.
5. Valitse puhelin, jonka kanssa haluat muodostaa laiteparin. Bluetooth-asetusnäkyvässä näkyy muutaman sekunnin kuluttua satunnainen numero. Myös puhelimesi näkyy numero.
6. Tarkista, että puhelimesi näkyvä numero vastaa Bluetooth-asetusnäkyvässä näkyvää numeroa. Vahvista sen jälkeen laiteparin muodostaminen puhelimesi asetuksista.
7. Mikäli puhelin pyytää sitä, määritä, haluatko antaa Model X -autolle luvan käyttää henkilökohtaisia tietojasi, kuten kalenteriasi, yhteystietojasi ja mediatiedostojasi.

Kun laitepari on muodostettu, Model X muodostaa automaattisesti yhteyden puhelimeen ja Bluetooth-symboli tulee näkyviin Bluetooth-asetusnäkyvässä puhelimen nimen viereen. Tämä tarkoittaa, että yhteys on muodostettu.

Voit avata Bluetooth-asetusnäkyvän milloin tahansa ja muuttaa liitetyn laitteen asetuksia. Voit esimerkiksi määrittää liitetyn puhelimen ensisijaiseksi **Ensisijainen laite** -laitteeksi. Se on hyödyllistä tilanteissa, joissa Model X -autoon on liitetty useampi kuin yksi puhelin, joita käytetään usein samanaikaisesti. Model X yrittää automaattisesti muodostaa ensimmäiseksi yhteyden ensisijaiseen laitteeseen. Jos ensisijaista laitetta ei ole määritetty tai se ei ole kantaman sisällä, Model X yhdistää viimeksi käytettyyn puhelimeen (jos saatavilla).

HUOMAUTUS: Model X tukee vain kahta Bluetooth-laitetta kerralla (kuten kahta ohjainta tai yhtä puhelinta ja yhtä ohjainta).



Yhteystietojen ja viimeisimpien puhelujen tuominen

Kun laitepari on muodostettu, voit määrittää Bluetoothin asetusnäytössä, haluatko sallia puhelimen yhteystietojen, viimeisimpien puhelutietojen ja tekstiviestien käytön. Jos myönnät käyttöoikeuden, voit soittaa ja lähettää viestejä yhteystietoihin ja viimeisimpiin puhelutietoihin tallennetuille henkilöille käyttämällä puhelinsovellusta (katso [Bluetooth®-yhteensopivuus](#)). Voi olla tarpeen sallia synkronointi puhelimesta tai hyväksyä ponnahdusikkunan synkronoinnin vahvistus, ennen kuin voit tuoda yhteystiedot. Tämä riippuu käytössä olevan puhelimen tyypistä. Katso lisätietoja puhelimesi käyttöohjeista.

HUOMAUTUS: Voit myöntää tai poistaa yhteystietojesi ja viimeisimpien puhelutietojen käyttöoikeuden milloin tahansa koskettamalla Bluetooth-kuvaketta kosketusnäytössä, valitsemalla puhelimen ja muuttamalla sitten käyttöoikeusasetuksia.

Bluetooth-laiteparin poistaminen

Jos haluat katkaista yhteyden ja käyttää sitä myöhemmin uudelleen, valitse Bluetoothin asetusnäytöstä **Katkaise yhteys**. Jos et halua enää käyttää puhelintasi Model X -auton kanssa, valitse kosketusnäytöstä **Unohda laite**. Kun laite on poistettu, tulee laitepari muodostaa uudelleen, mikäli haluat käyttää samaa laitetta jälleen Model X -auton kanssa (katso [Bluetooth-laiteparin muodostaminen](#)).

HUOMAUTUS: Puhelimesi katkaisee yhteyden automaattisesti, kun poistut Model X -autosta.

HUOMAUTUS: Laiteparin poistaminen ei vaikuta puhelimen käyttämiseen auton avaimena. Ohjeet todennetun puhelimen laiteparin poistamiseen ovat kohdassa [Avaimien hallinta](#).

Laiteparipuhelimeen yhdistäminen

Model X muodostaa yhteyden automaattisesti puhelimeen, jonka olet määrittänyt ensisijaiseksi **Ensisijainen laite** -laitteeksi Bluetooth-asetusnäytössä. Jos et ole määrittänyt ensisijaista puhelinta, Model X muodostaa yhteyden viimeksi yhdistettynä olleeseen puhelimeen, jos se on kantaman sisällä ja sen Bluetooth-yhteys on kytketty käyttöön. Jos viimeisin puhelin ei ole

kantaman ulottuvilla, se pyrkii yhdistämään seuraavaan aikaisemmin yhdistettyyn puhelimeen.

Voit muodostaa yhteyden eri puhelimeen koskettamalla **Hallintalaitteet**-näytymän yläreunassa olevaa Bluetooth-kuvaketta. Bluetooth-asetusnäytymä näyttää luettelon laiteparipuhelimesta. Valitse puhelin, johon haluat yhdistää ja valitse **Yhdistä**. Jos puhelin, johon haluat muodostaa yhteyden, ei ole luettelossa, sinun on muodostettava laitepari puhelimen kanssa. Katso [Bluetooth-laiteparin muodostaminen](#).

Kun puhelin on yhdistetty, Bluetooth-asetusnäytymässä näkyy Bluetooth-symboli puhelimen nimen vieressä merkinä siitä, että Model X on yhdistetty puhelimeen.

Puhelinsovelluksen käyttäminen



Kun puhelimesi on yhdistetty Model X -autoon Bluetooth-yhteyden välityksellä ja olet sallinut puhelimesi tietojen käytön (katso [Yhteystietojen ja viimeisimpien puhelujen tuominen](#)), voit käyttää puhelinsovellusta puhelimeesi tallennettujen henkilöiden yhteystietojen näyttämiseen sekä heille soittamiseen.

- **Puhelut:** Näyttää puhelut aikajärjestyksessä. Viimeisimmät puhelut ovat luettelon alussa.
- **Viestit:** Näyttää viestit aikajärjestyksessä. Viimeisimmät viestit ovat luettelon alussa. Voit lukea, lähettää ja vastaanottaa tekstiviestejä. Tekstiviestin kirjoittamisen sijasta kosketa yoke-ohjauspyörä (tai ohjauspyörä)n oikealla puolella olevaa mikrofonipainiketta ja sanele viesti.



VAROITUS: Kuljettajan keskittymiskyvyn häiriintymisen estämiseksi sekä matkustajien ja muiden tienkäyttäjien turvallisuuden vuoksi kosketusnäyttöä ei saa käyttää tekstiviestien tarkastelemiseen tai lähettämiseen auton liikkuaessa. Kiinnitä ajaessasi huomiosi kokonaan tiehen ja liikenteeseen.

- **Yhteystiedot:** Yhteystietoluettelo näkyy aakkosjärjestyksessä, ja se voidaan järjestää joko etu- tai sukunimen mukaan. Voit myös valita kirjaimen oikealta ja siirtyä suoraan kyseisellä kirjaimella alkaviin nimiin. Kun



kosketat yhteystietoluettelossa olevaa nimeä, kyseisen yhteystiedon käytettävissä olevat numerot näkyvät oikeanpuoleisessa ruudussa yhdessä muiden käytettävissä olevien tietojen (kuten osoitteen) kanssa. Voit soittaa yhteystiedon numeroon koskettamalla numeroa.

- **Suosikit:** Näyttää puhelimesi yhteystiedot, jotka olet valinnut suosikeiksi.
- **Kalenteri:** Näyttää kalenterimerkinnyt puhelimestasi (katso [Kalenteri](#)). Jos merkintä sisältää puhelinnumeron tai osoitteen, voit soittaa puhelun tai navigoida kohteeseen koskettamalla vastaavaa tietoa kalenterimerkinnyksessä.

Soittaminen

Voit aloittaa puhelun seuraavilla tavoilla:

- Sanomalla äänikomennon (katso [Puheohjaus](#)). Äänikomennoilla voit kätevästi soittaa puheluja tai lähettää tekstiviestejä yhteystietoluettelossa oleville henkilöille.
- Koskettamalla puhelinnumeroa puhelinsovelluksen luettelossa – yhteystiedoissa, puheluissa tai kalenterissa.
- Käyttämällä Model X -auton numeronvalitsinta puhelinsovelluksen puheluluettelossa.

HUOMAUTUS: Tämä on turvallinen ja laillinen tapa soittaa. Voit myös soittaa puhelun valitsemalla numeron näppäilemällä tai valitsemalla yhteystiedon suoraan puhelimestasi.

HUOMAUTUS: Voit soittaa puhelun myös koskettamalla kartalla olevaa nuppineulaa ja valitsemalla puhelinnumeron ponnahdusnäkyvästä (mikäli numero on saatavilla).

Puhelun vastaanottaminen

Kun puhelimeesi saapuu puhelu, soittajan numero tai nimi (jos soittaja löytyy puhelimesi yhteystiedoista ja Model X -autolla on pääsy yhteystietoihisi) näkyy kosketusnäytöissä.

Vastaa puheluun tai hylkää se valitsemalla näytöltä **Answer** tai **Ignore**. Käytössä olevasta puhelimesta ja edellisen puhelun aikana käytössä olevista kaiuttimista riippuen puhelimesi saattaa pyytää sinua valitsemaan, mitä kaiuttimia käytetään saapuvassa puhelussa.

VAROITUS: Keskity ajamiseen kaikissa tilanteissa. Puhelimen ohjelmointi tai käyttäminen ajon aikana, silloinkin kun Bluetooth on käytössä, voi johtaa vakavaan loukkaantumiseen tai kuolemaan.

VAROITUS: Noudata ajon aikana kaikissa tilanteissa kaikkia puhelimen käyttöä koskevia paikallisia lakeja, mukaan lukien muun muassa viestien kirjoittamista ja handsfree-käyttöä koskevia lakeja.

Puhelun aikana

Kun puhelu on käynnissä, kosketusnäytöllä näkyy puheluvalikko. Voit valita toiminnon oikeanpuoleisella vierityspainikkeella. Säädä puhelun äänenvoimakkuutta puhelun aikana vasemmanpuoleisella vierityspainikkeella.

Kalenteri



Kalenteri näyttää puhelimen (iPhone® tai Android™) kalenteriin merkittyjä tapahtumia kuluvaan ja seuraavaan päivän osalta. Kalenteri on yhdistetty kätevästi puhelinsovellukseen, joten voit soittaa suoraan tapaamiseen kalenterimerkinnyksestä. Se on yhteydessä myös navigointijärjestelmään, joten voit navigoida tapahtumapaikkaan.

1. Varmista, että puhelimesi ja Model X -ajoneuvosi välille on muodostettu laitepari.
2. Varmista, että olet kirjautunut Tesla-mobiilisovellukseen.
3. Valitse Tesla-sovelluksessa **Profiili > Asetukset > Kalenterin synkronointi**.
HUOMAUTUS: Suosittelemme mobiilisovelluksen uusinta versiota kalenterin kaikkien ominaisuuksien käytettävyyden varmistamiseksi.
4. Avaa puhelimesiasi **Asetukset** ja salli käyttöoikeus / anna lupa kalenterin jakamiseen Tesla-mobiilisovelluksen kanssa. Sen jälkeen mobiilisovellus voi säännöllisesti ja automaattisesti lähettää kalenteritiedot puhelimesta Model X -autoon.



Jos kalenteritapahtumaan on lisätty osoitetieto, tapahtuman kohdalla näkyy navigointinuoli. Se tarkoittaa, että voit käynnistää navigointiopastuksen kalenteritapahtuman paikkaan koskettamalla osoitetta. Jos jokin kalenteritapahtumista on merkitty alkamaan alle tunnin kuluttua ja tapahtumalle on määritetty osoite, kosketusnäyttö ilmoittaa, mikäli kohteeseen on nopeampi reitti liikennetilanteen vuoksi (vaikka navigointitoiminto ei olisi aktiivisessa käytössä).

Jos tapahtumalle on määritetty osoite ja sen on määrä alkaa kahden tunnin sisällä autoon nousemisesta ja ajamiseen valmistautumisesta, Model X luo automaattisesti reitin tapahtuman osoitteeseen (katso kohta [Automaattinen navigointi](#)).

Koskettamalla tapahtuman infokuvaketta, kaikki siihen liittyvät muistiinpanot tulevat näkyviin. Jos muistiinpanoissa on yksi tai useampia puhelinnumeroita, infokuvake näyttää puhelinkuvakkeen ja ensimmäisenä oleva puhelinnumero näkyy kalenterissa. Voit aloittaa puhelun koskettamalla. Voit myös aloittaa puhelun koskettamalla tapahtuman ponnahdusnäkylässä olevaa numeroa (tämä on hyödyllinen toiminto, kun soitetaan neuvottelupuhelua). Jos kalenteritapahtuman huomautuksiin on lisätty verkko-osoite, voit avata sen verkkoselaimessa koskettamalla linkkiä.



Paineilmajousitus

HUOMAUTUS: Kun Model X käynnistyy, saatat kuulla kompressorin äänen, kun paineilmajousitusjärjestelmän säiliö täyttyy ilmalla.

Model X -autossasi on mukautuva Adaptive Air Suspension -paineilmajousitus, joka takaa erinomaisen ajomukavuuden, ja voit valita joko pehmeän tai jäykän jousituksen mieltymystesi mukaan. Kun auto on kuormattuna, järjestelmä huolehtii myös auton pitkäikäisyydestä vakaudesta. Ajokorkeutta voi säätää manuaalisesti ajo-olosuhteiden mukaan (Model X voidaan esimerkiksi nostaa, kun tarvitaan lisää maavaraa, esimerkiksi kun ajetaan jyrkällä tiellä tai rampilla tai syvässä lumessa tai ylitetään suuria hidastustyösyjä tai pysäköintipaikan reunakiviä).



Jos ilmajousitusjärjestelmässä havaitaan vika, joka heikentää mukautuvan ilmajousituksen toimivuutta, mittaristoon syttyy keltainen merkkivalo. Jos ongelma ei korjaannu, ota yhteyttä Teslaan.



Jos ilmajousitusjärjestelmässä havaitaan vika, joka estää mukautuvan ilmajousitusjärjestelmän toiminnan, mittaristoon syttyy punainen merkkivalo. Ota yhteyttä Teslaan.

Ajokorkeuden säätäminen

VAROITUS: Varmista, että Model X -auton ala- tai yläpuolella ei ole esteitä ennen jousituksen korkeuden säätämistä.

Voit säätää ajokorkeutta manuaalisesti painamalla jarrupoljinta ja valitsemalla kosketusnäytöstä **Controls > Suspension**. Käytävissä olevat ajokorkeussäädöt määräytyvät ajonopeuden ja muiden olosuhteiden mukaan (ajokorkeus ei esimerkiksi laske, jos ovi on auki). Valitse liikusäätimellä haluamasi asetus:

- **Hyvin korkea** - Kun asetuksena on **Hyvin korkea**, jousitus laskee automaattisesti **Kevyt** noin 30 metrin ajon jälkeen tai kun saavutetaan ajonopeus 24 km/h. Jos haluat pitää Hyvin korkea -asetuksen käytössä ajettavasta matkasta riippumatta siihen asti, kunnes ajonopeus saavuttaa raja-arvon, valitse **Pidä, kunnes nopeus 24 km/h**.

- **Korkea** - Kun asetuksena on **Korkea**, jousitus laskee automaattisesti **Kevyt** noin 30 metrin ajon jälkeen tai kun saavutetaan ajonopeus 56 km/h. Jos haluat pitää **Korkea**-asetuksen käytössä ajettavasta matkasta riippumatta siihen asti, kunnes ajonopeus saavuttaa raja-arvon, valitse **Pidä, kunnes nopeus 56 km/h**.

HUOMAUTUS: Voit myös nostaa jousituksen **Korkea**-asetukseen koskettamalla Hallintalaitteet-pääikkunan **Nosta jousitusta** -pikavalintaa.

- **Normaali** - **Normaali**-asento takaa parhaimman ajomukavuuden ja ohjattavuuden kaikilla kuormausolosuhteilla. Jousitus laskee ajokorkeuden automaattisesti **Kevyt**-asentoon ajonopeuden saavuttaessa 89 km/h.
- **Kevyt** - Ajokorkeuden laskeminen auttaa parantamaan aerodynamiikkaa, helpottaa kuorman ja matkustajien lastaamista ja purkamista ja parantaa ajettavuutta.
- **Hyvin matala** - Tämä asetus aktivoituu, kun se valitaan manuaalisesti tai automaattisesti erittäin korkeilla ajonopeuksilla. Jousitus palaa tilaan **Kevyt** seuraavalla ajomatalla tai soveltuvassa tilanteessa ajoneuvon nopeuden mukaan.



VAROITUS: Vältä aggressiivista ajoa (nopeat kiihdytykset ja kaarteet jne.), kun jousitus on asetettu **Korkea** tai **Hyvin korkea** -asentoon. Se voi aiheuttaa tärinää, mikä lisää vaurioitumisen mahdollisuutta.

Mukautuvan jousituksen valmennus

Mukautuva jousituksen valmennus -toiminnon asetukset säätävät reaaliaikaisesti jousitusjärjestelmää ajo- ja käsittelyominaisuuksien optimointia varten. Valitse seuraavista:

- **Mukavuus** - Tasaa ajoa ja tarjoaa leppoisan ajokokemuksen.
- **Auto** - Mukautuu erilaisille teille ja ajotyyleille sopivaksi ja tarjoaa sujuvat sekä hallitut ajo-ominaisuudet.
- **Sport** - Tarjoaa napakamman ja hallitun ajotuntuman ja antaa kuljettajalle enemmän mahdollisuuksia vaikuttaa ajoon sekä parantaa tuntumaa tiehen.



- **Edlstynyt** - Voit hienosäätää jousituksen ajomukavuutta ja hallittavuutta **Ajomukavuus-** ja **Ajettavuus-**liikusäätimillä.

Valitse **Näytä Jousitustiedot**, kun haluat nähdä kunkin pyörän iskunvaimentimista yksityiskohtaista tietoa, kuten ajokorkeuden, puristus- ja venymisarvot ja korin kiihtyvyyssarvot.

HUOMAUTUS: Kun mukautuva jousituksen vaimennus on säädetty **Mukavuus-** tai **Auto-**asentoon, ajoneuvo saattaa huonokuntoisilla teillä nostaa jousitusta ajomukavuuden parantamiseksi. Toiminto edellyttää, että käytettävissä on ajantasaiset karttatiedot, joihin on merkitty tiedot huonokuntoisista tieosuuksista.

Käytä valmennuksen Mukavuus-asetusta Autopilottissa (jos varusteena) - Vaimennus asettuu oletusarvoisesti Mukavuus-asetukseen Autopilottia käytettäessä ja palaa takaisin valittuun asetukseen, kun Autopilotin käyttö lopetetaan. Voit poistaa toiminnon käytöstä poistamalla sen valinnan.

Reaaliaikainen näkymä

Model X -autosi Jousitus-näytössä on reaaliaikainen näkymä, joka antaa tietoa ilmajousituksen tilasta. Se näyttää visuaalisesti paitsi kaikki muutokset ajokorkeuteen myös jousituksen puristus- ja venymisliikkeet, jotka kuvastavat sitä, miten jousitusjärjestelmä hallitsee kunkin pyörän iskunvaimentimia valitsemiesi asetusten ja muuttuvien tieolosuhteiden mukaisesti. Järjestelmä ohjaa molempia samanaikaisesti. Valitse **Näytä Jousitustiedot**, kun haluat nähdä kunkin pyörän iskunvaimentimista yksityiskohtaista tietoa, kuten ajokorkeuden, puristus- ja venymisarvot ja korin kiihtyvyyssarvot.

Automaattisesti nousevan jousituksen sijainnit

Kun nostat jousituksen **Korkea-** tai **Hyvin korkea -**asetukseen, sijainti tallennetaan automaattisesti. Tallentamalla sijainnin jousitusta ei tarvitse nostaa erikseen joka kerta, kun saavut tuttuun paikkaan, jossa olet aiemmin nostanut jousituksen. Kun palaat tallennettuun sijaintiin, Model X nostaa jousitusta ja mittaristossa näkyy siitä kertova viesti.

Kun Model X tallentaa sijainteja, se tallentaa myös **Pidä, kunnes nopeus XX km/h** -asetuksen (jos määritetty).

HUOMAUTUS: Jos palaat tallennettuun paikkaan ja nopeutesi on suurempi kuin jousituksen **Korkea-** ja **Hyvin korkea -**asetukset sallivat, Model X ei nosta jousitusta ennen kuin olet hiljentänyt nopeutta.

HUOMAUTUS: Kun poistut tallennetusta sijainnista, jousitus laskeutuu automaattisesti. Jousitus ei kuitenkaan välttämättä laskeudu, ennen kuin Model X saavuttaa jousituksen laskemisen nopeuden ja etäisyyden kynnyksen.

HUOMAUTUS: Kun saavut Model X -autolla tallennettuun paikkaan ja käytössä oleva jousituksen asetus on jo korkeampi kuin tallennettu asetus, ajokorkeus ei muutu.

Automaattisen paikkatiedon poistaminen

Jos et halua jousituksen nousevan automaattisesti tallennetussa paikassa, poista valinta tallennettuun paikkaan saapuessasi näyttöön tulevan ponnahdusikkunan kohdasta **Nosta aina tässä sijainnissa**. Tai vaihtoehtoisesti poista koskettamalla valinta kohdasta **Sijainti tallennettu**, kun käytät Hallintalaitteet-päävalikon **Nosta Jousitusta** -pikavalintaa.

Automaattinen vakautus

Model X, jossa on ilmajousitus, säätää auton automaattisesti vaakasuoraan asentoon, vaikka auton virta on katkaistu. Vältä vauriot ajoneuvon noston ajaksi kytkemällä käyttöön **Nosturilla** (paina jarrupoljinta ja valitse **Hallintalaitteet > Huolto > Nosturilla**). Katso lisätietoja kohdasta **Nostotila**.



Äänikomennoilla voit helposti hallita asetuksia ilman kosketusnäyttöä. Voit pyytää Model X -autoa tekemään lähes mitä tahansa, kuten säätämään ilmastointijärjestelmää ja muuttamaan media-asetuksia. Useimpia kosketusnäytöstä käytettäviä toimintoja voi ohjata myös äänikomennoilla. Poikkeuksena ovat ajamiseen liittyvät komennot, kuten ajotilojen vaihtaminen.

Äänikomentotoiminto on suunniteltu ymmärtämään tavallisia pyyntöjä. Voit käyttää äänikomentoja

- ilmastointijärjestelmän säätämiseen
- tuulilasin pyyhkimien nopeuden ja taajuuden säätämiseen
- ajoneuvon eri toimintojen hallitsemiseen
- kohteeseen navigoimiseen
- yhteystiedon puhelinnumeroon soittamiseen
- sovellusten ja asetusten käyttämiseen.

Anna äänikomento painamalla yoke-ohjauspyörä (tai ohjauspyörä)n oikealla puolella oleva mikrofoni-painike kokonaan pohjaan. Sano komento merkkiäänäen kuultuasi, niin ajoneuvo vastaa siihen.



Esimerkkejä äänikomennoista

Tässä on esimerkkejä äänikomennoista. Luettelo ei ole kattava. Tesla kehittää äänikomentoja jatkuvasti.

HUOMAUTUS: Valitse äänikomentojen kieli koskettamalla **Hallintalaitteet > Näyttö > Puheentunnistuksen kieli**. Äänikomennot eivät ole käytettävissä kaikilla kielillä.

Ilmastointijärjestelmän säätimet

Säädä ilmastoinnin asetuksia äänikomennoilla:

- "Make it cooler"
- "Make it warmer"
- "Turn on/off the driver's seat heater"
- "Cool down the passenger"
- "Direct airflow to my face"
- "Sync climate"
- "Increase/decrease the fan speed"
- "Turn on/off rear defroster"
- "Set the temperature/fan..."
- "Turn on recirculate"

Tuulilasin pyyhkimet

Säädä tuulilasin pyyhkimien nopeutta ja taajuutta tieolosuhteiden ja säätötilan muuttuessa:

- "Speed up the wipers"
- "Increase/decrease windshield wiper speed by..."
- "Turn on/off the wipers"

Auton hallintalaitteet

Äänikomennoilla voit myös käyttää useita autosi hallintalaitteita:

HUOMAUTUS: Ajoneuvon on oltava pysäköitynä, jotta tiettyjä äänikomentoja voi käyttää (esimerkiksi Sentry Mode -vartiotila ja Dog Mode).

- "Sentry Mode on/off"
- "Keep my car safe"
- "Lock/unlock the doors"
- "Turn on Dog Mode"
- "Fold/unfold the mirrors"
- "Open/close charge port"
- "Start/stop charging"
- "Open service settings"
- "Open the glovebox"



Navigointi

Voit hakea sijaintia tai navigoida sinne äänikomennoilla:

- "Where is [sijainti]?"
- "Drive to [sijainti]"
- "Navigate to [sijainti]"
- "Show nearby Superchargers"
- "I'm feeling hungry/lucky" (katso [Kartat ja navigointi](#)).
- "Stop navigation"
- "Mute voice guidance"

Jos olet määrittänyt koti- tai työosoitteesi navigointiosoitteeksi, voit navigoida sinne käyttämällä äänikomentoa "Navigate home" tai "Take me to work".

Yhteystiedot

Voit soittaa tai lähettää tekstiviestin Bluetooth-puhelimen yhteystietoihin tallennetulle henkilölle (katso [Puhelin, kalenteri ja verkkokokoukset](#)) äänikomennoilla:

- "Call [yhteystiedon nimi/puhelinnumero]"
- "Text [yhteystiedon nimi/puhelinnumero]"

Media

Voit kuunnella mediasisältöä ja säätää media-asetuksiasi äänikomennoilla:

- "Listen to [kappaleen nimi]"
- "Lower/raise the volume"
- "Skip to next"
- "Pause/play song"
- "Change the source to [medialähde]"

Voit parantaa äänikomennon tarkkuutta antamalla komennossasi useampia vihjeitä, kuten esittäjän ja kappaleen.

Sovellukset ja asetukset

Käytä sovelluksia ja muuta asetuksia helposti äänikomennoilla:

- "Open [Toybox/browser/theater/phone]"

- "Search for..."
- "The screen is too bright"
- "Show me the Owner's Manual"

Jotkin sovellukset ja asetukset ovat käytettävissä vain pysäköintivaihteen ollessa valittuna.

Voit lähettää ohjelmointivirheraportin sanomalla "Report", "Feedback" tai "Bug report".

Äänikomentojen täydellinen luettelo on kohdassa <https://www.tesla.com/support/voice-commands>.

HUOMAUTUS: Tesla parantaa jatkuvasti Model X -auton kykyä ymmärtää äänikomentoja. Laadun parantamista varten Tesla tallentaa nimettömästi lyhyitä äänileikkeitä. Nämä lyhyet tallenteet eivät tietoturvasyistä sisällä henkilökohtaisia tietojasi tai ajoneuvosi tunnistenumeroa. Tesla vakuuttaa, että mistään järjestelmästä ei voi hakea tiettyyn asiakkaaseen tai ajoneuvoon liittyviä tallennuksia.



Tietoa turvajärjestelmästä

HUOMAUTUS: *Markkina-alueen mukaan ajoneuvossasi ei välttämättä ole äänihälytintä turvatoimintoja varten tai toiminnot voivat poiketa hieman kuvatuista.*

Jos lukittu ovi tai tavaratila avataan eikä Model X havaitse avainta lähettyvillä, hälytysääni käynnistyy. Myös ajovalot ja suuntaviikut vilkkuvat. Sammuta hälytys painamalla mitä tahansa avainlähettimen painiketta.

Hälytysjärjestelmä voidaan ottaa käyttöön tai poistaa käytöstä manuaalisesti valitsemalla kosketusnäytöstä **Hallintalaitteet > Turvallisuus > Turvahälytintin**. Kun asetus on käytössä, Model X kytkee hälytysjärjestelmän päälle minuutin kuluttua siitä, kun poistut autosta, lukitset ovet ja todennettua avainta ei enää havaita.

Paristovarmennettu hälytys sireeni (jos varusteena) hälyttää tilanteissa, joissa lukittu ovi tai tavaratila avataan ja Model X ei havaitse avainta lähietäällä. Jos haluat myös, että tämä äänimerkki kuuluu tilanteissa, joissa auton hälytysjärjestelmä havaitsee liikettä matkustamon sisällä, ota **Kallistus/tunkeutuminen** käyttöön (katso **Kallistus/tunkeutuminen (jos varusteena)**).

HUOMAUTUS: Jos Model X on Sentry Mode -vartiotilassa (katso **Sentry Mode -vartiotilan käyttäminen (kamera ja sovellus)**), Sentry Mode on ensin kytkettävä pois toiminnasta, ennen kuin Turvahälyttimen tai Kallistus/tunkeutuminen-hälytyksen voi poistaa käytöstä.

Kallistus/tunkeutuminen (jos varusteena)

Ajoneuvosi kokoonpanon, markkina-alueen ja valmistuspäivämäärän mukaisesti siinä ei välttämättä ole tätä ominaisuutta.

Turvahälytintin-toiminto on oltava kytkettynä käyttöön, jotta **Kallistus/tunkeutuminen**-asetusta voidaan käyttää.

Kallistus/tunkeutuminen-toiminto antaa äänihälytyksen autossa, jos Model X havaitsee liikettä matkustamon sisällä tai jos sitä siirretään tai kallistetaan (esimerkiksi hinausautolla tai tunkilla). Voit ottaa tämän toiminnon käyttöön valinnalla **Hallintalaitteet > Turvallisuus > Kallistus/tunkeutuminen**.

Tunkeutumisanturi poistuu automaattisesti käytöstä tilanteissa, joissa ilmastointijärjestelmä on toiminnassa sen jälkeen, kun olet poistunut ajoneuvosta. Voit ohittaa tämän valittuasi Pidä ilmastointi päällä -tilan tai Dog Mode- tai Camp Mode -tilan kytkemällä kallistus-/tunkeutumisanturin manuaalisesti takaisin käyttöön.

Kallistus-/murtoilmaisain palautuu automaattisesti käyttöön jokaisen ajokerran alussa.

HUOMAUTUS: Jos aiot jättää lukitun auton sisälle jotain liikkuvaa, muista poistaa **Kallistus/tunkeutuminen**-toiminto käytöstä. Jos tämä asetus on käytössä, kaikki Model X -autossa havaittu liike aktivoi tunkeutumishälytyksen.

Aja PIN-koodilla

Model X -auton suojausta voidaan parantaa entisestään estämällä autolla ajaminen, ennen kuin nelinumeroinen PIN-koodi on syötetty. Voit ottaa tämän asetuksen käyttöön valitsemalla kosketusnäytöstä **Hallintalaitteet > Turvallisuus > Aja PIN-koodilla** ja valitsemalla PIN-koodin näytön ohjeiden mukaisesti.

Kun tämä asetus on käytössä, nelinumeroinen PIN-koodi on syötettävä autolla ajamisen lisäksi myös silloin, kun Valet Mode -tila halutaan kytkeä käyttöön ensimmäisen kerran. Valet Mode -tilaa varten määritetään oma nelinumeroinen PIN-koodi, jolla tila kytketään päälle ja pois päältä. Valet Mode -tilassa Model X -autolla voidaan ajaa ilman, että pysäköivä henkilö syöttää auton ajamiseen tarvittavan PIN-koodin. Lisäksi **Aja PIN-koodilla** -asetus on poistettu käytöstä Valet Mode -tilassa.

Jos unohdat ajamiseen käytettävän PIN-koodisi, siirry antamaan Tesla-kirjautumistietosi koskettamalla Aja PIN-koodilla - ponnahdusnäkyssä olevaa linkkiä ja noudata sitten näytön kehoitteita.

HUOMAUTUS: Et ehkä voi syöttää PIN-koodia siinä epätodennäköisessä tapauksessa, että kosketusnäyttö ei reagoi. Yritä tällöin käynnistää kosketusnäyttö uudelleen (katso **Kosketusnäytön uudelleenkäynnistäminen**). Jos kosketusnäyttö ei edelleenkään toimi, voit silti ohittaa Aja PIN-koodilla -asetuksen ottamalla Tesla-mobiilisovelluksessa käyttöön Keyless Driving -toiminnon.



Hansikaslokeron PIN

Voit suojata hansikaslokeron sisällön vieläkin paremmin määrittämällä nelinumeroisen PIN-koodin. Voit ottaa tämän asetuksen käyttöön valitsemalla kosketusnäytöstä **Hallintalaitteet > Turvallisuus > Hansikaslokeron PIN** ja toimimalla näytön ohjeiden mukaisesti. Kun toiminto on käytössä, sinulta pyydetään hansikaslokeroa avatessa PIN-koodia. Voit poistaa asetuksen käytöstä siirtämällä liukusäädintä ja antamalla PIN-koodin.

Jos unohdat hansikaslokeron PIN-koodin, voit palauttaa sen antamalla Tesla-tilisi sisäänkirjautumistiedot ja noudattamalla käyttöön tulevia ohjeita.

HUOMAUTUS: Hansikaslokeron PIN-koodilla hansikaslokeron voi avata myös silloin, kun Model X on Valet Mode -tilassa.

Nopeusrajoitustila

Nopeusrajoitustila rajoittaa kiihtyvyyttä ja ajonopeuden valittuun arvoon välillä 80–193 km/h. Kun käytät tätä toimintoa ensimmäisen kerran, sinun on luotava 4-numeroinen PIN-koodi, jolla Nopeusrajoitustilan voi kytkeä käyttöön ja pois käytöstä. Kun toiminto on käytössä ja ajonopeus on noin 5 km/h enimmäisnopeutta alempi, ajoneuvo antaa äänimerkin, mittaristossa näkyy viesti ja Model X lähettää ilmoituksen mobiilisovellukseen. Voit ottaa toiminnon käyttöön myös Tesla-mobiilisovelluksessa valitsemalla **Turvallisuus > Nopeusrajoitustila** Nopeusrajoitustilan käyttöönotto:

1. Varmista, että Model X -autossa on valittuna pysäköintivaihe.
2. Valitse kosketusnäytöstä **Hallintalaitteet > Turvallisuus > Nopeusrajoitustila**.
3. Valitse enimmäisajonopeus.
4. Vedä liukusäädin **Päällä**-asentoon.
5. Anna nelinumeroinen PIN-koodi, jota haluat käyttää Nopeusrajoitustilan käyttöön ottamiseen ja käytöstä poistamiseen.

HUOMAUTUS: Jos unohdat PIN-koodisi, voit poistaa Nopeusrajoitustilan käytöstä antamalla Tesla-tilisi kirjautumistiedot.

HUOMAUTUS: Kun Nopeusrajoitustila on käytössä, kiihdytysasetukseksi (**Hallintalaitteet > Polkimet ja ohjaus > Kiihtyvyyys**) määritetään automaattisesti **Chill**.

VAROITUS: Alamäkeen ajettaessa Model X -auto saattaa ylittää asettamasi enimmäisnopeuden.

VAROITUS: Nopeusrajoitustila ei korvaa hyvää arviointikykyä, kuljettajakoulutusta eikä nopeusrajoitusten ja ajo-olosuhteiden tarkkaa seurantaa. Onnettomuuksia voi tapahtua millä tahansa nopeudella.



Kojelautakamera

HUOMAUTUS: *Markkina-alueen, ajoneuvon kokoonpanon, ostettujen varusteiden ja ohjelmistoversion mukaisesti ajoneuvossasi ei ehkä ole kojelautakameraa tai ominaisuudet eivät välttämättä toimi täsmälleen kuvatulla tavalla.*

Kameroiden käyttöä koskevien paikallisten säädösten ja omaisuusrajoitusten selvittäminen ja noudattaminen on omalla vastuullasi.

Kojelautakamera tallentaa videomateriaalia ajoneuvosi ympäristöstä vain silloin, kun Model X -ajoneuvon virta on kytkettynä (katso [Käynnistäminen ja sammuttaminen](#)) tai ajoneuvolla ajetaan. Kojelautakameraa käytetään kuvamateriaalin tallentamiseen ajonaikaisista tapahtumista tai muista merkittävistä tapahtumista samaan tapaan kuin erillisiä kojelautakameroita muissa ajoneuvoissa.

Kojelautakamerakuvake on sovellusten käynnistysnäkyssä. Voit lisätä kojelautakamerasovelluksen alapalkkiin, jolloin se on helposti käytettävissä (katso [Omat sovellukset -alueen muokkaaminen](#)). Kun ajoneuvo on pysäköitynä, kojelautakamerakuvakkeen koskettaminen tuo näkyviin katseluohjelman.



Yksityisyytesi suojaamiseksi videokuvaa tallennetaan vain paikallisesti ja tallennustilana käytetään alustettua USB-muistitikkuja. Tallenteita ei lähetetä Teslalle. Ajoneuvo ei tallenna videoita, kun kojelautakameran toimintatilana on **Pols**.

Kojelautakameran käyttäminen

1. Alusta USB-muistitikku. Kuvamateriaalin tallentamista ja tarkastelua varten kojelautakameran kanssa on käytettävä asianmukaisesti alustettua USB-muistitikkuja, joka on liitetty ajoneuvon USB-porttiin (Tesla suosittelee käyttämään hansikaslokeron USB-porttia, jos varusteena). Noin vuoden 2020 alusta lähtien valmistetuissa ajoneuvoissa on valmiiksi alustettu USB-muistitikku hansikaslokerossa. USB-muistitikun voi alusta kahdella eri tavalla:
 - Aseta muistitikku USB-porttiin ja valitse **Hallintalaitteet > Turvallisuus > Alusta USB-asema**. Ajoneuvo alustaa muistitikun automaattisesti.

- Alusta muistitikku tietokoneessa. Katso lisätietoja kohdasta **USB-muistitikku** koskevat vaatimukset videoiden tallentamista varten.

2. Liitä USB-muistitikku ajoneuvon USB-porttiin.
3. Ota kojelautakamera käyttöön valitsemalla **Hallintalaitteet > Turvallisuus > Kojelautakamera**. Voit valita, miten ja milloin kojelautakamera tallentaa kuvamateriaalia. Käytettävissä ovat seuraavat vaihtoehdot:

- **Auto:** Kojelautakamera tallentaa automaattisesti videokuvaa USB-muistitikulle, kun Model X tunnistaa turvallisuuteen liittyvän tapahtuman, kuten törmäyksen tai turvatyynyn laukeamisen. Kun **Auto** on valittuna, tunnistamiskynnys saattaa vaihdella ajoneuvosi virtatilan, lepotilan ja Autopilot-järjestelmän mukaan.

HUOMAUTUS: Useat seikat vaikuttavat siihen, tallentaako kojelautakamera automaattisesti videon turvallisuuteen liittyvästä tapahtumasta (esim. törmäysvoiman suuruus tai turvatyynyjen laukeaminen). Huomioon otettavaa siis on, että kojelautakamera ei aina tallenna automaattisesti turvallisuuteen liittyviä tapahtumia.

- **Manuaallinen:** Sinun on kosketettava kojelautakamerakuvaketta, jotta video viimeisen kymmenen minuutin ajalta tallentuu.
- **Äänimerkistä:** Kun käytät äänimerkkiä, kojelautakamera tallentaa videon viimeisen kymmenen minuutin ajalta. Asetus voi olla samanaikaisesti käytössä **Auto-** tai **Manuaallinen**-asetuksen kanssa.

4. Kun kojelautakamera on kytketty käyttöön, voit alkaa ajaa. Kojelautakamerakuvakkeesta näkee, milloin kuvamateriaalia tallennetaan. Voit tarkistaa kojelautakameran tilan myös **Hallintalaitteet**-näkyvän kuvakkeesta:



Kuvakkeen muuttunut ulkonäkö ilmoittaa kojelautakameran tilan:



TALLENNUS: Kojelautakamera kuvaa parhaillaan. Tallenna videokuva koskettamalla kuvaketta. Keskeytä tallennus pitämällä kuvaketta painettuna.



KESKEYTETTY: Kojelautakamera on keskeytetty. Jatka tallentamista koskettamalla kuvaketta. Jotta videomateriaalia ei katoaisi, keskeytä kojelautakamera ennen muistitikun irrottamista.



TALLENNETTU: Kuvamateriaali on tallennettu. Voit tallentaa kojelautakameran tallenteita myös koskettamalla sovellusten käynnistysnäkyssä olevaa kojelautakameran kuvaketta ajaessasi.

HUOMAUTUS: Tallenna kuvamateriaali, jos haluat tarkastella sitä myöhemmin. Autosi ei tallenna tallennuksia edes tilapäisesti. Tallentamaton kojelautakameran kuvaama materiaali korvataan jatkuvasti uudella. Katso lisätietoja kohdasta [Videotallenteiden katseleminen](#).

5. Kun haluamasi kuvamateriaali on tallennettu, voit tarkastella videoleikkeitä kosketusnäytössä tai tietokoneella:
 - Kosketusnäyttö: Varmista, että ajoneuvo on asetettu pysäköintivaihteelle, ja kosketa kojelautakameran kuvaketta sovellusten käynnistysnäkyssä. Videot on järjestetty aikaleiman mukaan. Katso lisätietoja kohdasta [Videotallenteiden katseleminen](#).
 - Tietokone: Liitä USB-muistitikku tietokoneeseen ja siirry TeslaCam-kansioon. Videot on järjestetty aikaleiman mukaan. Katso lisätietoja kohdasta [Videotallenteiden katseleminen](#).
6. Voit kytkeä kojelautakameran pois käytöstä valitsemalla **Hallintalaitteet > Turvallisuus > Kojelautakamera > Pois**. Jos kojelautakameran asetuksena on **Auto**, **Äänmerkistä** tai **Manuaallinen**, kojelautakamera kytkeytyy käyttöön aina, kun ajoneuvolla ajetaan.



HUOMAUTUS: *Markkina-alueen, ajoneuvon kokoonpanon, ostettujen varusteiden ja ohjelmistoversion mukaisesti autossasi ei ehkä ole Sentry Mode -vartiotilaa tai ominaisuudet eivät välttämättä toimi aivan kuvatulla tavalla.*

Kameroiden käyttöä koskevien paikallisten säädösten ja omaisuusrajoitusten selvittäminen ja noudattaminen on omalla vastuullasi.

Kun toiminto on käytössä, ajoneuvon kamerat ja anturit (jos varusteena) pysyvät käynnissä ja ovat valmiina kuvaamaan epäilyttävää toimintaa Model X -ajoneuvon ympärillä sen ollessa lukittuna ja pysäköitynä. Sentry Mode -vartiotilan voi ajatella olevan älykäs ajoneuvon turvajärjestelmä, joka varoittaa sinua havaitessaan mahdollisia uhkia lähelläsi.

Jos uhka havaitaan, Sentry Mode vilkuttaa ajovaloja ja antaa äänihälytyksen. Lisäksi kosketusnäytössä näkyy ajoneuvon ulkopuolella oleville henkilöille suunnattu viesti siitä, että kamerat voivat tallentaa kuvamateriaalia. Saat puhelimesi mobiilisovellukseen hälytyksen ja USB-asemalle (jos asennettu) tallennetun tapahtuman kuvamateriaalin.

Sentry Mode -tila on oletusarvoisesti poissa käytöstä. Voit kytkeä Sentry Mode -vartiotilan käyttöön ja pois käytöstä helposti äänikomennoilla tai Tesla-mobiilisovelluksessa. Voit ottaa Sentry Mode -vartiotilan käyttöön äänikomennoilla Keep Tesla safe, Keep my car safe, Sentry on tai Enable Sentry (katso [Puheohjaus](#)).

Sentry Mode -vartiotilan käyttäminen edellyttää, että akun varaustaso on vähintään 20 %. Jos akun varaus laskee alemmalle tasolle kuin 20 %, Sentry Mode -vartiotila kytkeytyy pois käytöstä ja mobiilisovellus ilmoittaa asiasta sinulle. Virransäätö saattaa lisääntyä, kun Sentry Mode -vartiotila on käytössä.

HUOMAUTUS: Ohjelmistopäivityksiä ei voi asentaa, kun Sentry Mode -vartiotila on käytössä.



VAROITUS: Älä luota yksin Sentry Mode -vartiotilaan Model X -ajoneuvon suojaamisessa kaikilta turvallisuusuhkilta. Sentry Mode -vartiotila päättää useiden tekijöiden perusteella, käynnistääkö se hälytyksen – kaikkia iskuja ei välttämättä havaita eikä hälytys käynnisty kaikissa tilanteissa. Vaikka se auttaa joidenkin uhkien havaitsemisessa, yksikään turvajärjestelmä ei voi suojata kaikilta hyökkäyksiltä.

Sentry Mode -vartiotilan käyttäminen (kamera ja sovellus)

1. Kuvamateriaalin tallentamista ja tarkastelua varten Sentry Mode -vartiotilan kanssa on käytettävä asianmukaisesti alustettua USB-asemaa, joka on liitetty ajoneuvon USB-porttiin (Tesla suosittelee käyttämään hansikaslokeron USB-porttia, jos varusteena). Noin vuoden 2020 alusta lähtien valmistetuissa ajoneuvoissa on valmiiksi alustettu USB-asema hansikaslokerossa. USB-aseman voi alusta kahdella eri tavalla:
 - Aseta USB-asema USB-porttiin ja valitse **Hallintalaitteet > Turvallisuus > Alusta USB-asema**. Ajoneuvo alustaa USB-aseman automaattisesti.
 - Alusta USB-asema tietokoneessa. Katso lisätietoja kohdasta [USB-muistitikkua koskevat vaatimukset videoiden tallentamista varten](#).
2. Liitä USB-asema ajoneuvon USB-porttiin.
3. Ota kojelautakamera käyttöön kytkemällä ensin pysäköintivaihe ja siirtymällä sitten kosketusnäytössä kohtaan **Hallintalaitteet > Turvallisuus > Kojelautakamera**.
4. Valitse **Hallintalaitteet > Turvallisuus > Sentry Mode > Päällä**. Kun Sentry Mode -vartiotila on käytössä, sen kuvake **Hallintalaitteet**-välilehdessä muuttuu punaiseksi.



Kun Sentry Mode -vartiotila on käytössä, se on lepotilassa valmiina antamaan äänihälytyksen ja tallentamaan kuvamateriaalia mahdollisesta turvallisuustapahtumasta. Voit määrittää videoleikkeen keston (valitse **Turvallisuus > Sentry Mode > Sentry Mode -leikkeen pituus**). Katso lisätietoja kuvamateriaalin tarkastelusta kohdasta [Videotallenteiden katseleminen](#).

5. Voit manuaalisesti kytkeä Sentry Mode -vartiotilan käyttöön tai pois käytöstä seuraavaan ajokertaan asti koskettamalla **Hallintalaitteet**-näkyvän Sentry Mode -kuvaketta. Sentry Mode -vartiotila on poissa käytöstä, kun kuvake ei enää ole punainen.



Voit kytkeä Sentry Mode -vartiotilan pois käytöstä valitsemalla **Pols** kosketusnäytön kohdassa **Hallintalaitteet > Turvallisuus > Sentry Mode**.

Sentry Mode -vartiotilan käyttäminen (vain sovellus)

Kun Sentry Mode on käytössä ja turvallisuustapahtuma havaitaan mutta USB-porttiin ei ole liitetty USB-asemaa, ajoneuvo lähettää hälytyksen mobiilisovellukseen ilman kuvatalennetta.

Sentry Mode -asetukset

• Tiettyjen sijaintien poissulkeminen

Kohdassa **Hallintalaitteet > Turvallisuus > Sentry Mode** voit määrittää, missä sijainneissa Sentry Mode -vartiotila *ei* kytkeydy käyttöön (katso lisätietoja kohdasta **Koti-, työ- ja suosikkisijainnit**):

- **Jätä pols koti:** Sentry Mode -vartiotila ei kytkeydy automaattisesti käyttöön sellaisessa sijainnissa, jonka olet merkinnyt Koti-sijainniksi Suosikit-luettelossa.
- **Jätä pols työpaikka:** Sentry Mode -vartiotila ei kytkeydy automaattisesti käyttöön sellaisessa sijainnissa, jonka olet merkinnyt Työpaikka-sijainniksi Suosikit-luettelossa.
- **Jätä pols suosikit:** Sentry Mode -vartiotila ei kytkeydy automaattisesti käyttöön missään sellaisessa sijainnissa, jonka olet merkinnyt Suosikit-luettelo.

HUOMAUTUS: Jotta Model X tunnistaa sijainnin Koti-, Työ- tai Suosikki-sijainniksi, sen on oltava pysäköitynä enintään noin 500 metrin etäisyydellä tallennetusta sijainnista.

Määritä Koti- tai Työ-sijaintisi valitsemalla **Navigol > Aseta koti / Aseta työ**. Määritä karttanäkymässä tarkastelemasi osoite **Suosikki**-sijainniksi koskettamalla tähteä. Sentry Mode -vartiotilan manuaalinen käyttöönotto tai käytöstäpoisto kosketusnäytön kuvakkeesta tai

mobiilisovelluksen säätimestä ohittaa kotia, työpaikkaa ja suosikkeja koskevat poissulkemisasetukset seuraavaan ajokertaan saakka.

• Sentry Mode -leikkeen pituuden määrittäminen

Jos Sentry Mode on määritetty tallentamaan kuvamateriaalia turvallisuustapahtumista asianmukaisesti alustettuun USB-asemaan, voit mukauttaa leikkeiden pituutta kosketusnäytössä (valitse **Hallintalaitteet > Turvallisuus > Sentry Mode > Sentry Mode -leikkeen pituus**).

• Kamerapohjaisen tunnistuksen määrittäminen

Kun **Kamerapohjainen tunnistus** -toiminto on käytössä, Sentry Mode tarkkailee turvallisuustapahtumia pysäköinnin aikana käyttämällä ajoneuvon antureiden lisäksi ulkoisia kameroita. Jos se ei ole käytössä, ajoneuvo tallentaa leikkeet USB-asemaan vain, jos havaitaan fyysinen uhka. Muokkaa asetusta valitsemalla **Hallintalaitteet > Turvallisuus > Sentry Mode > Kamerapohjainen tunnistus**.

• Näytä live-kamera

HUOMAUTUS: **Näytä live-kamera** -toiminto edellyttää, että käytössä on Premium Connectivity -tilaus ja että Model X -ajoneuvon laiteparin avaimeksi liitettyyn puhelimeen on asennettu Tesla-mobiilisovelluksen versio 4.2.1 (tai uudempi).

Kun Sentry Mode -vartiotila on käytössä, voit tarkastella Model X -ajoneuvon ympäristöä ulkokameroista etänä mobiilisovelluksella. Valitse kosketusnäytössä **Hallintalaitteet > Turvallisuus > Sentry Mode > Katso live-kam. mobiilisov. kautta**, niin voit katsoa Sentry Mode -vartiotilan kuvaa reaaliaikaisesti. Varmista, että ajoneuvossa ei ole matkustajia ja että kaikki ovet on lukittu. Siirry sitten mobiilisovelluksessa kohtaan **Turvallisuus > Sentry Mode > Näytä live-kamera**.

Kun **Näytä live-kamera** -toiminto on aktiivisessa käytössä, Model X väläyttää silloin tällöin ulkovaloja ja näyttää kosketusnäytössä viestin, jossa kerrotaan, että ajoneuvoa ympäröivää aluetta tarkkaillaan kameroiden kautta.



Sentry Mode -vartiotila

Näytä live-kamera on käytettävissä yhteensä noin 15 minuutin ajan päivässä.

Voit myös ottaa Dog Mode -tilan käyttöön samaan aikaan ja vaihtaa live-kameranäkymään nähdäksesi ohjaamokameran mobiilisovelluksesta. Katso lisätietoja kohdasta [Pidä ilmastointi päällä, Dog-tila ja Camp-tila](#). Ajoneuvot, joissa on Autopilot-tietokone 2.0 tai 2.5, eivät tue tätä toimintoa. Saat selville ajoneuvosi tietokoneversion valitsemalla **Hallintalaitteet > Huolto > Autopilot**.

HUOMAUTUS: Jos Dog Mode -tila ja Sentry Mode -vartiotila kytetään käyttöön samanaikaisesti, Sentry Mode -vartiotila suojelee lemmikkiäsi ottamalla käyttöön asetuksen **Poista Sentry-äänit käytöstä**.

HUOMAUTUS: Videokuvan laatu saattaa vaihdella verkkoyhteyden mukaan. Ääntä ei tallenneta.

HUOMAUTUS: Live-kamerasyöte on täysin salattu, eikä Tesla voi käyttää sitä.

Lue kohdasta [Videotallenteiden katselu](#) lisää siitä, miten voit katsoa Sentry Mode -tallenteita.

HUOMAUTUS: Kun sisäinen tallennustila on täynnä, vanhat videot korvataan valppaustilassa ja hälytystilassa tallennetuilla uusilla videoilla.



HUOMAUTUS: USB-aseman alustaminen ja tallennettujen videoiden katseleminen ei välttämättä ole mahdollista autossasi riippuen sen valmistusajankohdasta ja kokoonpanosta.

Model X -ajoneuvossa on joitakin toimintoja (esimerkiksi Kojelautakamera, Sentry Mode -tila), jotka edellyttävät seuraavat vaatimukset täyttävän USB-aseman käyttöä:

- Tallennuskapasiteetti on vähintään 64 Gt. Käytä tallennuskapasiteetiltaan mahdollisimman suurta USB-asemaa. Videokuva saattaa käyttää paljon tilaa.
- **Luotettava** kirjoitusnopeus on vähintään 4 Mt/s. Huomaa, että *luotettava* kirjoitusnopeus ei ole sama kuin *huippunopeus*.
- USB 2.0 -yhteensopiva. Jos käytössä on USB 3.0 -asema, sen on tuettava myös USB 2.0 -standardia.
- Asianmukainen alustus on tehty (tiedot alla).

HUOMAUTUS: Joillain markkina-alueilla voit ostaa suositeltuja USB-muistitikkua osoitteesta <http://www.tesla.com>.

USB-aseman automaattinen alustaminen

Aseta USB-asema etuosan USB-porttiin ja valitse **Hallintalaitteet > Turvallisuus > Alusta USB-asema**. USB-asema alustetaan nyt automaattisesti exFAT-muotoon. Lisäksi toiminto luo kansion TeslaCam. USB-asema on nyt valmis kuvaamaan ja tallentamaan videokuvaa.

Alusta USB-asema -painike tulee näkyviin vain, kun USB-asema (jossa on yksi osio tai sitä vähemmän osioita) työnnetään etuosan USB-porttiin. **Alusta USB-asema** -toiminto poistaa USB-aseman kaiken sisällön. Siirrä ennen toiminnon käyttämistä toiselle laitteelle kaikki sisältö, jonka haluat säilyttää.

USB-aseman manuaalinen alustaminen

Jos Model X ei pysty alustamaan USB-asemaa, alusta se tietokoneella:

1. Alusta USB-asema muotoon exFAT, MS-DOS FAT (Mac), ext3 tai ext4 (NTFS-muotoa ei tällä hetkellä tueta).

2. Luo juuritasolle kansio, jonka nimi on **TeslaCam**. Voit käyttää samaa USB-asemaa kojelautakameran, Sentry Mode -vartiotilan ja äänitiedostojen tallennusvälineenä, mutta sitä varten exFAT USB-asemalle on luotava kullekin kansiolle oma erillinen osionsa.

3. Kun USB-asema on alustettu, liitä se etuosan (tai hansikaslokeron, jos varusteena) USB-porttiin. Älä käytä takaosan USB-portteja, sillä ne on tarkoitettu ainoastaan laitteiden lataamiseen. USB-aseman tunnistaminen saattaa kestää muutamia sekunteja.

4. Tunnistamisen jälkeen varmista, että kojelautakameran ja Sentry Mode -vartiotilan kuvakkeet ovat käytettävissä, kun valitset **Hallintalaitteet**. Ajoneuvo on nyt valmis tallentamaan videokuvaa.

HUOMAUTUS: Sinun on ehkä otettava ensin Sentry Mode -vartiotila käyttöön (jos varusteena) valitsemalla **Hallintalaitteet > Sentry**.

Videotallenteiden katseleminen

Jos kuvamateriaalia tallennetaan, voit katsoa videoleikkeitä kosketusnäytössä tai tietokoneella.

Kun USB-asemalta loppuu tila, videokuvaa ei voida enää tallentaa. Siirrä tallennetut videot toiseen laitteeseen säännöllisesti ja poista ne USB-asemasta, jotta asema ei täyty.

Kun kojelautakamera tai Sentry Mode -vartiotila on käytössä, se tallentaa kuvamateriaalia jaksoissa. Kuvamateriaali korvataan jatkuvasti, ellei niitä tallenneta. Tallenna kuvamateriaali, jos haluat tarkastella sitä myöhemmin. Muussa tapauksessa materiaali poistetaan ja korvataan uudella. Katso lisätietoja kuvamateriaalin tallentamisesta kohdista **Sentry Mode -vartiotila** ja **Kojelautakamera**. Jokaista leikettä kohti tallennetaan neljä videota, eli yksi jokaisesta kamerasta (etu-, taka-, vasemmanpuoleinen ja oikeanpuoleinen kamera).

Katseleminen kosketusnäytössä

Voit tarkastella tallennettuja videoita kosketusnäytössä Model X -auton ollessa pysäköitynä. Kosketa kojelautakamerakuvaketta sovellusten käynnistysnäkyvässä tai kojelautakamerakuvaketta **Hallintalaitteet**-näytössä. Kosketa valikkokuvaketta näytön yläkulmassa. Välilehdissä näkyy luettelo kaikista videotallenteista, ja ne on järjestetty sijainnin ja



USB-muistitikkua koskevat vaatimukset videoiden tallentamista varten

aikaleiman mukaan. Videoleikkeen voi pysäyttää, sitä voi kelata eteen- ja taaksepäin tai sen voi poistaa tarpeen mukaan.

Kohdassa **Hallintalaitteet > Turvallisuus > Poista kojelautakameran leikkeet** voit poistaa kaikki kojelautakameran ja Sentry Mode -vartiotilan tallenteet.

HUOMAUTUS: Kojelautakamera keskeyttää tallentamisen, kun katseluohjelma käynnistetään.

Katseleminen tietokoneella

Liitä USB-asema tietokoneeseen ja siirry TeslaCam-kansioon (jos varusteena).

TeslaCam-kansiossa on seuraavat alikansiot:

- **Saved Clips:** Sisältää kaikki Kojelautakameralla tallennetut videot.
- **Sentry Clips:** Sisältää kuvatallenteet kaikista Sentry Mode -vartiotilan turvallisuustapahtumista. Jos USB-aseman tallennustila käy vähiin, vanhimpia Sentry Clips -kansion tallenteita poistetaan uusien tieltä. Kun ne on poistettu, niitä ei enää saa palautettua.



HomeLink®-lähetinvastaanotin

Jos HomeLink® -lähetinvastaanotin sisältyy ajoneuvosi varustukseen, voit käyttää sen avulla enintään kolmea radiotaajuussignaaleilla toimivaa laitetta, mukaan lukien autotallin ovi, portti, valaisinjärjestelmä tai turvajärjestelmä.

HUOMAUTUS: Auton valmistusajankohdasta, markkina-alueesta ja ostohtokellä valituista varusteluvaihtoehdosta riippuen kaikissa autoissa ei ole HomeLink-lähetinvastaanotinta.

VAROITUS: Älä käytä HomeLink-lähetinvastaanotinta sellaisten laitteiden kanssa, joissa ei ole turvapysäytys ja -palautustoimintoa. Turvatoiminnoilla varustamattomien ovenavaajien käyttäminen lisää loukkaantumisen tai kuoleman riskiä.

Tuetut mallit

HomeLink tukee kolmea eri lähetystilaa, joita auto ja radiotaajuudella toimiva laite käyttävät keskinäiseen tiedonsiirtoon. Lähetystilan valinta määräytyy radiotaajuuslaitteen yhteensopivuuden mukaan:

- **Vakiotila:** Käytä Vakiotilaa, jos radiotaajuuslaitetta käytetään kauko-ohjaimella (kuten kauko-ohjaimella avattava autotallin ovi). Tämä on yleisin lähetystila HomeLink-laitteille.
- **D-tila tai UR-tila:** Käytä D- tai UR-tilaa, jos radiotaajuuslaitteella ei ole kauko-ohjainta ja vastaanottimessa on Learn-painike (se voi olla nimeltään myös Program tai Smart). Sekä D- että UR-tilassa Model X on suoraan yhteydessä laitteen vastaanottimeen eikä kauko-ohjaimen.

HUOMAUTUS: D-tilaa käytetään pääasiassa Pohjois-Amerikassa ja UR-tilaa Euroopassa, Lähi-Idässä ja Aasiassa. Voit määrittää, missä tilassa laitteesi sopii käytettäväksi, ottamalla yhteyttä HomeLinkiin (www.homelink.com tai soittamalla numeroon 1-800-355-3515).

Jokaisen laitteen voi määrittää eri tilaan. Esimerkiksi autotallin ovi voidaan määrittää Vakiotilaan, portti D-tilaan jne. Jos haluat vaihtaa lähetystilaa, kosketa HomeLink-kuvaketta **Hallintalaitteet**-näkyvän yläosassa ja valitse laite, jonka tilaa haluat muuttaa. Valitse sitten **Ohjelma** ja haluttu tila laitteelle. Vahvasta koskettamalla **Aseta tila** -painiketta ja seuraa näytön ohjeita.

HUOMAUTUS: Tarkista HomeLink-laitteen tuotetiedoista, mikä tila sopii laitteen käyttöön.

HomeLinkin ohjelmointi

HomeLink®-ohjelmointi:

1. Pysäköi Model X niin, että sen etupuskuri on ohjelmoitavan laitteen edessä.

VAROITUS: Laitteesi voi avautua tai sulkeutua tai kytkeytyä päälle tai pois päältä ohjelmoinnin aikana. Varmista ennen ohjelmointia, että laitteen edessä ei ole ihmisiä eikä esteitä.

2. Varmista, että laitteen kauko-ohjaimessa on riittävästi virtaa. Tesla suosittelee vaihtamaan laitteen kauko-ohjaimen pariston ennen HomeLinkin ohjelmointia.
3. Kosketa **Hallintalaitteet**-näkyvän yläosassa olevaa HomeLink-kuvaketta.
4. Valitse **Luo HomeLink**.
5. Anna HomeLink-näytöllä laitteen nimi ja valitse **Syötä** tai **Lisää uusi HomeLink**.
6. Valitse tila, jota haluat käyttää (Normaali, D-tila tai UR-tila) ja sitten **Aseta tila**.
7. Valitse kosketusnäytöstä **Aloita** ja noudata näytön ohjeita.

HUOMAUTUS: Jos näytölle avautuu laitteen ohjelmoinnin aikana vastaanottimen opetustoiminnon Kouluta vastaanotin -ikkuna, muista, että tämä vaihe on suoritettava tiettyssä ajassa. Kun olet painanut laitteen kauko-ohjaimen Learn/Program/Smart-painiketta, sinulla on vain noin 30 sekuntia aikaa palata autoon, valita **Jatka** ja painaa sitten ohjelmoidun HomeLink-laitteen nimeä kahdesti. Voit käyttää apulaista, jotta ehdit varmasti tekemään tämän 30 sekunnissa.

8. Kun laite on ohjelmoitu, vahvasta ohjelmointi valitsemalla **Tallenna**.
9. Testaa, että HomeLink toimii oikein. Saatat joutua toistamaan ohjelmoinnin useita kertoja, ennen kuin saat sen onnistumaan.



Kun ohjelmointi on suoritettu, voit käyttää laitetta koskettamalla sitä vastaavaa HomeLink-kuvaketta kosketusnäytössä. HomeLink muistaa ohjelmoitujen laitteiden sijainnin. Kun lähestyt tunnettua sijaintia, kosketusnäytön HomeLink-valinta tulee automaattisesti näkyviin. Kun poistut paikasta, valinta poistuu näkyvistä.

HUOMAUTUS: Jos tarvitset lisätietoja tai tietoja yhteensopivuudesta, ota yhteyttä HomeLinkiin (www.homelink.com tai soita numeroon 1-800-355-3515).

Automaattinen avaaminen ja sulkeminen

HomeLink-laitteen toiminnan voi automatisoida toimimaan kosketusnäyttöä käyttämättä siten, että laite avautuu, kun tulet tietyille etäisyydelle, ja sulkeutuu, kun ajat pois:

1. Kosketa **Hallintalaitteet**-näkyvän yläosassa olevaa HomeLink-kuvaketta, valitse **HomeLink-asetukset** ja valitse laite, jonka haluat automatisoida.
2. Säädä laitteen HomeLink-asetuksia tarpeen mukaan:
 - o Valitse **Avaa automaattisesti saavuttaessa** -valintaruutu, jos haluat laitteen avautuvan, kun lähestyt sitä.
 - o Määrittele avauksen käynnistävä etäisyys Model X -auton ja laitteen välillä nuolinäppäimillä.
 - o Valitse **Sulje automaattisesti poistuttaessa** -valintaruutu, jos haluat laitteen sulkeutuvan, kun ajat pois.
 - o Valitse **Talta peilit automaattisesti** -valintaruutu, jos haluat peilien taittuvan, kun saavut HomeLink-sijaintiin. Tämä on hyödyllinen toiminto kapeissa autotalleissa.
 - o Valitse **Automaattisen avaamisen ja sulkemisen merkkiäänäni** -valintaruutu, jos haluat Model X -auton toistavan merkkiäänänen, kun laitteelle on lähetetty avaus- tai sulkemissignaali.

Kun lähestyt laitetta (tai ajat pois sellaisen laitteen läheisyydestä), joka on määritetty toimimaan automaattisesti, HomeLink-tilakuvakkeessa näkyy automaattisesta avautumisesta/sulkeutumisesta kertova laskuri. Jos et halua laitteen avautuvan tai sulkeutuvan automaattisesti, valitse kosketusnäytöstä **Ohita**

automaattinen avaaminen tai **Ohita automaattinen sulkeminen** laskurin ollessa käynnissä.

HUOMAUTUS: Älä luota siihen, että HomeLink sulkee laitteen kokonaan.

Homelink-laitteen paikan palautus

Tilanteessa, jossa ajat HomeLink-laitteen luokse, eikä se avaudu, tai jos kosketusnäyttö ei näytä ilmoitusta lähestyessäsi ohjelmoitua laitetta, laitteen sijainti on ehkä palautettava. Se tapahtuu pysäköimällä mahdollisimman lähelle HomeLink-laitetta (autotallin ovea, porttia tms.) ja siirtymällä HomeLink-asetussivulle **Hallintalaitteet**-näkyvän yläosan HomeLink-kuvakkeesta. Valitse kosketusnäytöltä laitteen nimi, jonka haluat palauttaa, ja valitse **Nollaa sijainti**.

Laitteen poistaminen

Poista HomeLink-laite koskettamalla **Hallintalaitteet**-näkyvän yläosassa olevaa HomeLink-kuvaketta ja valitsemalla sitten **HomeLink-asetukset**. Valitse kosketusnäytöstä laitteen nimi, jonka haluat poistaa ja valitse **Poista**.

HUOMAUTUS: Voit myös poistaa HomeLink-asetukset sekä muut henkilökohtaiset tiedot (tallennetut osoitteet, suosikkimusiikkisi, tuodut yhteystiedot jne.) suorittamalla tehdasasetuksien palautuksen. Katso [Henkilökohtaisten tietojen poistaminen](#).

HUOMAUTUS: Turvallisuussyistä HomeLink-laitteet on poistettava, mikäli myyt Model X -auton.

HomeLink-järjestelmän vianetsintä

Vakiotila

Standard Mode -tilassa Model X tallentaa radiotaajuussignaalin HomeLink-laitteesi kauko-ohjaimesta. Kosketusnäytössä opastetaan seisomaan auton edessä, osoittamaan laitteen kauko-ohjaimella etupuskuriin ja pitämään painiketta painettuna, kunnes ajovalot välähtävät. Ajovalojen välähdys on merkki siitä, että Model X on oppinut tämän kauko-ohjaimen signaalin, ja voit valita kosketusnäytöstä **Jatka**. Jos ajovalot eivät välähdä:



- Tarkista kauko-ohjaimen paristot. Paristot kannattaa vaihtaa ennen ohjelmoinnin aloittamista.
- Varmista, että seisot Model X -ajoneuvon edessä siten, että laitteen kauko-ohjain on 5 cm:n etäisyydellä Tesla-keulakoristeesta.
- Paina laitteesi kauko-ohjaimen painiketta, kunnes ajovalot välähtävät. Joissakin tapauksissa kauko-ohjaimen painiketta on pidettävä painettuna jopa kolmen minuutin ajan.

HUOMAUTUS: Joitakin HomeLink-laitteiden kauko-ohjaimia on painettava lyhyesti useita kertoja (noin 1 sekunnin painallukset) yhden pitkän painalluksen sijaan. Jos et saa ohjelmointia onnistumaan pitkällä painalluksella useista yrityksistä huolimatta, kokeile useita yhden sekunnin painalluksia.

D-tila ja UR-tila

D-Mode- ja UR-Mode-tiloissa laitteen vastaanotin oppii Model X -auton signaalin. Kosketusnäytössä kehoitetaan painamaan laitteen vastaanottimen Learn-painiketta (joka voi olla nimeltään Program tai Smart). Jos toiminto ei toimi asianmukaisesti, toimi seuraavien ohjeiden mukaisesti:

- Pysäköi Model X niin, että sen puskuri on mahdollisimman lähellä autotallin ovea, porttia tai muuta ohjelmoitavaa kohdetta.
- Varmista, että painat vastaanottimen Learn/Program/Smart-painiketta. Ohjelmoitavan radiotaajuuslaitteen mukana toimitetuissa tuotetiedoissa on lisätietoja vastaanottimen kytkemisestä opetustilaan.
- Jos näytölle avautuu laitteen ohjelmoinnin aikana vastaanottimen opetustoiminnon ”Train the receiver” -ikkuna, muista, että tämä vaihe on suoritettava tietystä ajassa. Kun olet painanut laitteen kauko-ohjaimen tai vastaanottimen Learn/Program/Smart-painiketta, sinulla on noin 30 sekuntia aikaa palata autoon, valita **Jatka** ja painaa sitten ohjelmoidun HomeLink-laitteen nimeä kaksi kertaa. Tämän vaiheen suorittamiseen kannattaa pyytää apua.
- Useimmat laitteet pysyvät opetustilassa ainoastaan 3–5 minuutin ajan. Toimi auton kosketusnäytön ohjeiden mukaisesti heti painettuasi laitteen Learn/Program/Smart-painiketta.

Jos tarvitset lisätietoja tai tietoja yhteensopivuudesta, ota yhteyttä HomeLinkiin (www.homelink.com tai soita numeroon 1-800-355-3515).



Wi-Fi-yhteyden muodostaminen

Datsiirroissa voidaan käyttää Wi-Fi-verkkoa. Tämä on usein matkapuhelinverkkoja nopeampi tiedonsiirtotapa. Wi-Fi-yhteys on erityisen hyödyllinen paikoissa, joissa yhteyttä matkapuhelinverkkoon ei ole tai yhteysnopeus on hidas. Jotta ohjelmisto- ja karttapäivitykset latautuvat nopeasti ja luotettavasti, Tesla suosittelee Model X -auton Wi-Fi-yhteyden säilyttämistä aina, kun se on mahdollista (esimerkiksi silloin, kun auto on yön pysäköitynä).

Yhteyden muodostaminen Wi-Fi-verkkoon:

1. Kosketa **Hallintalaitteet**-näkyvän yläosassa kohdetta **Hallintalaitteet > WI-FI-kuvake**. Model X alkaa etsiä Wi-Fi-verkkoja. Näkyviin tulevat havaitut verkot, joiden tukiasemien kantaman sisällä auto on.

HUOMAUTUS: Jos luettelossa ei näy tunnettua Wi-Fi-verkkoa, siirrä Model X lähemmäksi tukiasemaa tai hanki kantaman laajennin.

HUOMAUTUS: Tarkista, mitä kanavia alueellasi tuetaan muodostaessasi yhteyttä 5 GHz:n verkkoon (jos saatavilla).

Tuetut 5 GHz:n verkon kanavat

36-48	52-64	100-140	149-165
✓			✓

2. Valitse Wi-Fi-verkko, jota haluat käyttää, kirjoita salasana (tarvittaessa) ja valitse sitten kosketusnäytöstä **Vahvista**.
3. Model X muodostaa yhteyden Wi-Fi-verkkoon. Kun Model X on verkon kantaman sisällä, se muodostaa verkkoon yhteyden automaattisesti.

Voit muodostaa yhteyden myös piilotettuun verkkoon, jota ei näy löydettyjen verkkojen luettelossa. Valitse **WI-FI-asetukset**, anna näkyviin tulevaan valintaikkunaan verkon nimi, valitse turvallisuusasetus ja valitse sitten **Lisää verkko**.

HUOMAUTUS: Jos tällaisia verkkoja on useita, Model X muodostaa yhteyden viimeksi käytettyyn verkkoon.

HUOMAUTUS: Teslan huoltokeskuksissa Model X muodostaa automaattisesti yhteyden Tesla-huollon Wi-Fi-tukiasemaan.

Mobiilitukiaseman käyttäminen

Voit yhdistää internetiin myös käyttämällä mobiilitukiasemaa tai jakamalla puhelimesi internet-yhteyden langattomasti (tällöin voimassa ovat matkapuhelinoperaattorisi hinnat ja rajoitteet). Jos haluat säilyttää Wi-Fi-yhteyden myös silloin, kun lähdet ajamaan tai peruuttamaan, valitse yhteys Wi-Fi-asetusnäytössä ja kosketa sitten kohdetta **Pysy yhdistettynä D-asennossa**.



Uuden ohjelmiston lataaminen

Tesla päivittää ajoneuvosi ohjelmiston langattomasti ja lisää siihen jatkuvasti uusia ominaisuuksia. Tesla suosittelee asentamaan ohjelmistopäivitykset ajoneuvoon ensi tilassa. Voit varmistaa nopeimman ja luotettavimman päivityksen suorittamisen jättämällä Wi-Fi-yhteyden käyttöön aina, kun se on mahdollista. Auto on useimmiten yhdistettävä Wi-Fi-verkkoon, jotta päivitys voi alkaa (katso [Wi-Fi-yhteyden muodostaminen](#)).

Ohjelmistopäivityksiä ei suoriteta, kun seuraavat ominaisuudet ovat käytössä:

- Älykäs esi-ilmastointi
- Pidä ilmastointi päällä-, Dog Mode- tai Camp Mode -tila
- Sentry Mode -vartiotila

HUOMAUTUS: Tesla lähettää ohjelmistopäivityksiä tarpeen mukaan myös matkapuhelinyhteyden välityksellä.

VAROITUS: Älä yritä käyttää ajoneuvoa, kun ohjelmiston päivitys on käynnissä. Ajoneuvon toiminnot, mukaan lukien jotkin sen turvallisuusominaisuudet, voivat toimia rajoitetusti tai ne voivat olla pois käytöstä ohjelmistopäivityksen ollessa käynnissä, mikä voi johtaa ajoneuvon vaurioitumiseen.

Kun ohjelmistopäivitys on saatavilla, **Hallintalaitteet**-näkyvän yläosaan tulee näkyviin keltainen kellokuvake. Ohjelmistopäivitykset voi asentaa kolmella tavalla:

- Tuo ajastusnäkyvä näkyviin valitsemalla keltainen kellokuvake. Ikkunassa voit valita päivityksen asentamisajan (**Aseta tämä aika**) tai asentaa sen heti (**Asenna nyt**). Kun ajastus on suoritettu, keltainen kellokuvake muuttuu valkoiseksi kellokuvakkeeksi ja jää näkyviin päivityksen alkamiseen asti. Voit siirtää päivitystä milloin tahansa ennen sen alkamista koskettamalla tätä kellokuvaketta.
- Voit tarkistaa, onko ajoneuvoosi saatavana päivitystä, valitsemalla **Hallintalaitteet** > **Ohjelmisto**. Jos päivitys on saatavana, siirry edellä kuvattuun ajastusnäkyvään valitsemalla **Päivitys saatavilla**.
- Aloita päivitysten asentaminen Tesla-mobiilisovelluksessa.

HUOMAUTUS: Joidenkin päivitysten tekeminen voi kestää jopa kolme tuntia. Model X -ajoneuvon pysäköintivaihteen on oltava valittuna uuden ohjelmiston asennuksen ajan. Voit varmistaa nopeimman ja luotettavimman päivityksen suorittamisen jättämällä Wi-Fi-päälle aina kun se on mahdollista (katso [Wi-Fi-yhteyden muodostaminen](#)).

Ohjelmistopäivitykseen kuuluu kaksi vaihetta:

- **Latausvalhe:** Tämän vaiheen aikana ajoneuvoosi lähetetään uusi päivitys langattomasti. Jos ohjelmistopäivitys on saatavilla mutta ei ladattavissa, koska ajoneuvossasi ei ole Wi-Fi-yhteyttä, kosketusnäytön yläosassa näkyy keltainen latauskuvake. Kun ajoneuvo seuraavan kerran yhdistää Wi-Fi-verkkoon, lataus alkaa automaattisesti. Kun lataus on käynnissä, latauskuvake muuttuu vihreäksi. Vaikka ajoneuvolla voi ajaa ohjelmistopäivityksen latauksen aikana, lataus voi keskeytyä, jos ajoneuvosi Wi-Fi-yhteys katkeaa. Kun ohjelmistopäivitys on ladattu ja valmis asennettavaksi, kosketusnäytön yläosaan tulee näkyviin keltainen kellokuvake.
- **Asennusvalhe:** Asennusvaiheen aikana ajoneuvolla ei voi ajaa. Jos ajoneuvo on kytketty lataukseen, lataus keskeytyy, kunnes asennus on valmis. Voit käynnistää asennusvaiheen koskettamalla kosketusnäytön yläosassa näkyvää keltaista kellokuvaketta. Jos valitset **Asenna nyt**, asennus alkaa välittömästi. Jos taas valitset **Aseta tämä aika**, voit asettaa asennuksen alkamisajankohdan. Jos ajastat ohjelmistopäivityksen asennuksen tulevaisuuteen, keltainen kellokuvake muuttuu valkoiseksi, kunnes asennus alkaa. Voit siirtää päivityksen asennusta milloin tahansa ennen sen alkamista koskettamalla tätä kellokuvaketta.

HUOMAUTUS: Ohjelmistopäivitystä ei voi asentaa, jos Pidä ilmastointi päällä, Dog Mode- tai Camp Mode -tila on käytössä (katso [Pidä ilmastointi päällä, Dog-tila ja Camp-tila](#)).

Ohjelmistopäivitysten asetukset

Tesla päättää miten, milloin ja missä päivitykset lähetetään ajoneuvoihin. Päätös perustuu jokaisen päivityksen kohdalla useisiin yksilöllisiin tekijöihin. Voit valita, miten nopeasti ja miten usein haluat vastaanottaa ohjelmistopäivityksiä. Voit muuttaa valintaasi siirtymällä kohtaan



Hallintalaitteet > Ohjelmisto > Ohjelmiston päivitysasetukset ja valitsemalla toisen seuraavista vaihtoehdoista:

- **Normaali:** Lataa alueesi ja ajoneuvosi mallin ja varustelun mukaisia ohjelmistopäivityksiä tavanomaisessa julkistamisaikataulussa. Kun ohjelmistopäivitys julkistetaan, se on tavallisesti ollut jo jonkin aikaa käytössä toisten asiakkaiden ajoneuvoissa.
- **Edistynyt:** Lataa alueesi ja ajoneuvosi mallin ja varustelun mukaiset uusimmat ohjelmistopäivitykset heti, kun ne tulevat saataville. Ota huomioon, että vaikka saat päivitykset ajoneuvoosi ensi tilassa, et välttämättä saa niitä ensimmäisten Tesla-omistajien joukossa. Advanced-tilan valitseminen ei ilmoita ajoneuvoasi varhaiskäyttäjien ohjelmaan.

HUOMAUTUS: Tesla ei anna pyynnöstä päivitystä niiden asiakkaiden käyttöön, jotka haluavat saada ajoneuvoonsa uusimmat ominaisuudet ja parannukset. Paras tapa saada uusimmat ohjelmistopäivitykset käyttöön on valita ohjelmistopäivitysten asetuksissa **Edistynyt**-vaihtoehto ja muodostaa Wi-Fi-yhteys säännöllisesti (katso [Wi-Fi-yhteyden muodostaminen](#)).

HUOMAUTUS: Ohjelmiston päivitysnäkymä pysyy näkyvässä siihen saakka, kunnes ohjelmistopäivitys on asennettu. Jokainen ohjelmistopäivitys on asennettava heti, kun se on saatavilla. Auton takuu ei kata haittoja, jotka ovat aiheutuneet siitä, että ajoneuvon ohjelmistoa ei ole päivitetty. Jos auton käyttäjä ei suostu asentamaan päivityksiä tai laiminlyö sen, voi seurauksena olla, että osa auton toiminnoista poistuu käytöstä ja digitaaliset medialaitteet muuttuvat yhteensopimattomiksi.

HUOMAUTUS: Tesla voi päivittää tai asentaa uudelleen ajoneuvon ohjelmiston osana huoltoon kuuluvaa normaalia vianmääritys-, korjaus- ja kunnossapitomenettelyä.

HUOMAUTUS: Aiempien ohjelmistoversioiden palauttaminen ei ole mahdollista.

Jos kosketusnäyttöön ilmestyy päivityksen epäonnistumisesta kertova viesti, ota yhteyttä Teslaan.

Lataus

Mahdollisesti käynnissä oleva Model X -auton lataus pysähtyy päivityksen alkaessa. Lataus jatkuu automaattisesti, kun ohjelmistopäivitys on valmis. Jos olet ajamassa Model X -autolla ajastetun päivitysajan alkaessa, päivitys peruuntuu ja se on ajastettava uudelleen.

Julkaisutietojen näyttäminen

Kun ohjelmistopäivitys on valmis, saat tietoa muutoksista ja uusista ominaisuuksista lukemalla kosketusnäytöllä näkyvät julkaisutiedot. Voit katsoa auton ohjelmiston nykyisen version julkaisutiedot milloin tahansa valitsemalla **Hallintalaitteet > Ohjelmisto > Julkaisutiedot**.

Tesla suosittelee kaikkien julkaisutietojen lukemista. Ne voivat sisältää Model X -autoosi liittyviä tärkeitä turvallisuus- tai käyttäjätietoja.



Tesla-mobiilisovelluksen avulla voit kommunikoida Model X -autosi kanssa iPhone®- tai Android™-puhelimesi välityksellä.

HUOMAUTUS: Seuraavat tiedot eivät välttämättä sisällä kaikkia Tesla-mobiilisovelluksen toimintoja. Lataa mobiilisovelluksen päivitykset aina, kun niitä on saatavilla. Näin varmistat, että käytössäsi ovat uudet ja parannetut toiminnot.

Mobiilisovelluksen käyttö

Tesla-mobiilisovelluksen ja Model X -auton välisen viestinnän määrittäminen:

1. Lataa Tesla-mobiilisovellus puhelimeesi.
2. Kirjautu sisään Tesla-mobiilisovellukseen Tesla-tilisi kirjautumistiedoilla.
3. Ota käyttöön Model X -autosi ja mobiililaitteen välinen yhteys valitsemalla **Hallintalaitteet > Turvallisuus > Salli mobiilikäyttö**.

Puhelimesi ja ajoneuvosi on oltava matkapuhelinyhteydessä, jotta mobiilisovellus saa yhteyden autoosi. Tesla suosittelee pitämään toimivan avaimen kätevästi saatavilla, jos autoa pysäköidään alueella, jossa matkapuhelinyhteys on rajallinen tai sitä ei ole ollenkaan. Tällainen alue on esimerkiksi pysäköintihalli.

HUOMAUTUS: Jos tarvitset Teslan apua tilanteessa, jossa olet lukinnut itsesi ulos autosta ja kyseessä on takuun ulkopuolinen seikka (kuten rajoitettu matkapuhelinyhteys tai puuttuva ylimääräinen avain), Roadside Assistance - tiepalvelu ei korvaa kuluja.

HUOMAUTUS: Tesla ei tue kolmannen osapuolen sovelluksien yhdistämistä Model X -laitteeseen.

Yleistä

Tesla-mobiilisovelluksen aloitusnäytössä voit tehdä seuraavia asioita:

- Voit tarkastella autosi nimeä, jos sellainen on.
- Voit tarkastella auton arvioitua toimintasädettä.
- Voit katsoa, mikä ajotila on valittuna: Pysäköi, Taaksepäin, Vapaa tai Eteenpäin.
- Voit lukita auton tai avata sen lukituksen.
- Voit lämmittää autoasi kylmissä olosuhteissa ottamalla käyttöön tehokkaimman huurteenpoistotoiminnon.

- Voit tarkistaa autosi lataustiedot ja avata tai sulkea latausportin.

HUOMAUTUS: Kiemurtelevat punaiset viivat akkukuvakkeen vieressä ilmaisevat, että akku lämpenee aktiivisesti (myös latauksen tai lataukseen valmistautumisen aikana).

- Voit avata takatavaratilan.
- Voit tarkastella auton matkamittaria, ajoneuvon valmistenumeroa (VIN) ja nykyistä laiteohjelmiston versiota.

Mobiilisovelluksessa näytetään media-asetuksia, joilla voit keskeyttää tai jatkaa median toiston autossa, siirtyä mediassa taaksepäin tai eteenpäin tai säätää median äänenvoimakkuutta.

Voit lähettää tuettuja videoita Tesla Theateriin jakamalla linkin mobiilisovelluksen kautta. Pääset siirtymään elokuvaan, esitykseen tai videoon, jonka haluat toistaa puhelimesi. Voit myös koskettaa jakamispainiketta. Voit jakaa videon Tesla-sovellukseen, jolloin se näkyy kosketusnäytössä, jos Model X -auton pysäköintivaihe on valittuna.

Profiili

Puhelimen näytön yläreunassa näkyvässä Profiili-välilehdessä (avatarkuvake) voit tehdä seuraavia asioita:

- Voit vaihtaa toiseen Tesla-tiliisi liitettyyn ajoneuvoon, jos sinulla on käyttöoikeus useampaan kuin yhteen autoon.
- Voit siirtyä Tesla-kauppaan.
- Voit avata Tesla Inbox -kohdan.
- Voit hallita tilisi tietoja ja tarkastella tilaushistoriaasi.
- Asetukset-välilehdessä voit katsoa ja muokata saamiasi ilmoituksia liittyen esimerkiksi kalenterin synkronointiin, varashälyttimen laukeamiseen, lataamiseen ja uusiin ohjelmistopäivityksiin. Voit käynnistää päivitykset etäältä ja seurata niiden edistymistä.

Hallintalaitteet

Hallintalaitteet-välilehdessä on seuraavia toimintoja:

- Voit avata etu- tai takatavaratilan.



- Voit lukita tai avata Model X-auton lukituksen etänä.
- Voit avata tai sulkea latausportin.
- Voit vilkuttaa Model X -auton valoja tai soittaa äänimerkkiä auton löytämiseksi pysäköintialueelta.

- Voit ottaa avaimettoman ajamisen käyttöön.

HUOMAUTUS: Avaimetonta ajamista voi käyttää silloin, kun avain ei ole mukana, tai toiminnolla voi ohittaa ajamisen PIN-koodin kyselyn, mikäli olet unohtanut PIN-koodisi tai kosketusnäyttösi ei vastaa kosketukseen (katso [Aja PIN-koodilla](#)).

- Voit avata ja sulkea autotallin oven, jos autoosi on ohjelmoitu HomeLink-yhteys (jos käytettävissä, katso [Älykäs autotalliyhteys](#)).
- Voit avata ikkunat.

Ilmastointi

Voit tarkistaa matkustamon sisälämpötilan ja viilentää tai lämmittää sitä ennen ajoa (vaikka auto olisi autotallissa), ohjata istuinlämmittämiä ja sulattaa tuulilasit:

- Pyyhkäisemällä alhaalta ylös voit käynnistää tai sammuttaa toiminnon **Sulata auto**, joka sulattaa lumen, jään ja huurteen tuulilasista, kuljettajan ja matkustajan ikkunoista ja peileistä.
- Ota käyttöön tai poista käytöstä **Dog Mode**- tai **Camp Mode** -tila.
- **Ohjaamon ylikuumentumisuoja** estää matkustamo kuumenemasta liikaa paahteisissa olosuhteissa. Voit valita haluatko ilmastoinnin vai ainoastaan tuulettimen käynnistyvän, kun ohjaamon lämpötila ylittää 105 °F (40 °C) tai mahdollisesti asetetun lämpötilan. Katso lisätietoja kohdasta [Ilmastointijärjestelmän säätimet](#).
- Ilmastoinnin säätimillä voit esilämmittää matkustamon haluamaasi lämpötilaan ja ottaa käyttöön tai poistaa käytöstä yoke-ohjauspyörä (tai ohjauspyörä)n ja istuimien lämmityksen.
- Voit avata ikkunat.

Model X -auton sulattaminen mobiilisovelluksessa lämmittää tarvittaessa myös akun. Mobiilisovellus ilmoittaa, kun ajoneuvo on saavuttanut esilämmityksen halutun lämpötilan.

HUOMAUTUS: Erittäin kylmissä tai jäisissä olosuhteissa latausportin salpa saattaa jäätyä kiinni. Jos et pysty irrottamaan tai kytkemään latauskaapelia tai jos auton Supercharging-lataus ei toimi latausportin salvan jäätyneen vuoksi, ota mobiilisovelluksessa käyttöön **Sulata auto** -toiminto noin 30–45 minuutin ajaksi. Toiminto voi sulattaa jäätyneen latausportin salvan niin, että voit irrottaa tai kytkeä latauskaapelin.

Sijainti

Paikallistaa Model X -auton ohjeita seuraten tai seurata sen liikettä kartalla.

Kutsutoiminto

Voit pysäköidä tai noutaa Model X -autosia käyttämällä Summon-toimintoa (katso [Summon](#)) tai älykästä Smart Summon -kutsutoimintoa (katso [Älykäs Smart Summon -kutsutoiminto](#)).

Ajastaminen

Ota käyttöön ajastettu lataus tai ajastettu lähtö ja esilämmitä ajoneuvo. Katso lisätietoja kohdasta [Ajastettu lataus ja ajastettu lähtö](#).

Turvallisuus

Turvallisuus-välilehdessä on seuraavia toimintoja:

- Voit liittää puhelimesi autoon (katso [Puhelin avaimena](#)).
- Voit ottaa Sentry Mode -tilan käyttöön tai poistaa sen käytöstä (katso [Sentry Mode -vartiotilan käyttäminen \(kamera ja sovellus\)](#)).
- Voit ottaa Valet Mode -tilan käyttöön tai poistaa sen käytöstä (katso [Valet Mode -tila](#)).
- Voit ottaa nopeusrajoitustilan käyttöön tai poistaa sen käytöstä sekä saada ilmoituksia auton saavuttaessa nopeuden, joka poikkeaa 5 km/h valitusta enimmäisnopeudesta (katso [Nopeusrajoitustila](#)).

Päivitykset

Tarkastele ja hanki uusimmat päivitykset, jotka ovat saatavilla autoosi, kuten esimerkiksi täysin itsestään ajava laitteisto.



Huolto

Lisätietoja huoltoajan varaamisesta mobiilisovelluksen kautta on kohdassa [Varaa huoltoaika](#).

Tiepalvelu

Voit tarkastella tiepalveluresursseja ja pyytää tiepalvelua (jos sellaista on saatavilla). Lisätietoja tiepalvelusta on kohdassa [Yhteyden ottaminen Tesla tiepalveluun](#).

Käyttöoikeuden myöntäminen toiselle kuljettajalle

Lisää käyttöoikeus toiselle kuljettajalle ja poista se Tesla-mobiilisovelluksessa.

HUOMAUTUS: Edellytyksenä on Tesla-mobiilisovelluksen versio 4.3.1 tai uudempi. Lisäkuljettajat voivat joko käyttää aiemmin rekisteröimäänsä Tesla-tiliä tai luoda uuden Tesla-tilin sovelluksessa.

Lisää kuljettaja siirtymällä Tesla-mobiilisovelluksessa tai ajoneuvon aloitusnäytössä kohtaan **Turvallisuus > Lisää kuljettaja** ja noudattamalla näytön ohjeita.

HUOMAUTUS: Lisäkuljettaja voi käyttää kaikkia sovelluksen toimintoja mutta ei voi ostaa päivityksiä.

Poista kuljettaja siirtymällä mobiilisovelluksessa kohtaan **Turvallisuus > Hallitse kuljettajia** ja noudattamalla näytön ohjeita.



Kartan yleiskatsaus

Kosketusnäytöllä näkyy aina kartta (paitsi kun Model X on pysäköintivaihteella).

Voit liikutella karttaa sormillasi:

- Voit siirtää karttaa mihin tahansa suuntaan pitämällä sormeasi näytöllä ja vetämällä sitä.
- Voit kiertää karttaa mihin tahansa suuntaan pitämällä kahta sormeaa näytöllä ja kääntämällä niitä.
- Voit lähentää ja loitontaa karttaa kahdella sormella nipistämällä tai levittämällä.

HUOMAUTUS: Jos käännät tai siirrät karttaa, toiminto ei enää seuraa nykyistä sijaintiasi. Viesti ”Seuranta poistettu käytöstä” näkyy hetken ajan karttasuunnan kuvakkeen vieressä, ja kuvake muuttuu harmaaksi. Ota seuranta uudelleen käyttöön koskettamalla karttasuunnan kuvaketta ja valitsemalla Pohjoinen ylhäällä -näkyvä tai Suunta ylhäällä -näkyvä.

HUOMAUTUS: Kartta lähentyy ja loittonee automaattisesti, kun navigointireitti on aktiivinen.

Jos haluat muuttaa kartan suuntaan, valitse näistä vaihtoehdoista:



Pohjoinen ylhäällä - karttapohjoinen osoittaa aina näytön ylälaitaan.



Suunta ylhäällä - kartta on suunnattu ajosuuntasasi mukaan. Kartta kääntyy aina muuttaessasi ajosuuntaa. Tässä kuvakkeessa oleva kompassi näyttää ajosuuntasasi.

HUOMAUTUS: Jos kosketat kuvaketta navigoinnin aikana, näet reitin yleisnäkyvän.



Reitin yleisnäkyvä on saatavilla, kun navigoit tiettyyn kohteeseen. Reitin yleisnäkyvä näytetään myös, kun laajennat käännös käännökseltä esitettävien ajo-ohjeiden listan (pyyhkäisemällä sitä alaspäin). Kun piilotat käännös käännökseltä esitettävien ajo-ohjeiden listan pyyhkäisemällä ylöspäin, kartta palautuu takaisin aiemmin valitsemaasi suuntaan.

Nykyinen sijaintisi näytetään kartalla. Jos käännät tai siirrät karttaa, toiminto ei enää seuraa nykyistä sijaintiasi. Ota seuranta uudelleen käyttöön koskettamalla karttasuunnan kuvaketta ja valitsemalla Pohjoinen ylhäällä -näkyvä tai Suunta ylhäällä -näkyvä. Saat sen uudelleen näkyviin, kun kosketat karttaa mistä tahansa kohdasta.

Kartan näyttö

Kun Model X on pysäköintivaihteella, seuraavien kartalla näkyvien kuvakkeiden avulla voit muokata kartalla näytettäviä tietoja. Saat kuvakkeet ajon aikana esiin koskettamalla karttaa mistä tahansa kohdasta (kuvakkeet häviävät muutaman sekunnin kuluttua).



Tuo satelliittikuva näkyviin / pois näkyvistä (jos premium connectivity -yhteys sisältyy varustukseen).



Näytä / poista näkyvistä liikenneolosuhteet (jos Premium Connectivity sisältyy varustukseen).



Näytä/piilota kartan yksityiskohtat (kuten kiinnostavat kohteet).

Voit lisätä mihin tahansa kartalle nuppineulan painamalla haluamaasi kohtaa pitkään. Kun lisäät nuppineulan tai kosketat kartalla olevaa nuppineulaa, kartta keskitetään valittuun kohteeseen ja näkyviin tulee ponnahdusnäkyvä, jossa on kyseistä paikkaa koskevia tietoja. Tässä ponnahdusikkunassa voit asettaa paikan navigoinnin määränpääksi, soittaa paikkaan (jos sen puhelinnumero on käytettävissä) ja lisätä paikan suosikkimääränpäiden listalle tai poistaa sen listalta (katso [Koti-](#), [työ-](#) ja [suosikkisijainnit](#)).



Kaikki latauspaikat näkyviin / pois näkyvistä ja ponnahdusluettelo, jossa latauspaikkojen kaupungit ja etäisyydet näkyvät kartalla. Lataussijainteihin sisältyy Tesla Supercharger-asemia, Destination Charger -latausasemia, kolmannen



osapuolen pikalatausasemia ja julkisia asemia, joita olet käyttänyt aiemmin. Katso [Latauspaikat](#).

Voit suodattaa latausasemia niiden enimmäistehon perusteella koskettamalla ponnausluettelon salamakuvakkeita.

HUOMAUTUS: Joillakin markkina-alueilla kolmannen osapuolen pikalatausasemat näkyvät kartalla tummanharmaina nuppineuloina, kun latausasemia tarkastellaan kartalla.

Navigointiasetukset



Navigointiasetukset-kuvake tulee esiin, kun kosketat kolmea pistettä aloitettuasi navigoinnin kohteeseen.

HUOMAUTUS: Voit käyttää navigointiasetuksia myös valitsemalla kosketusnäytöstä **Hallintalaitteet** > **Navigointi**.

Mukauta navigointijärjestelmä itsellesi sopivaksi koskettamalla navigointiasetusten kuvaketta (käytettävissä olevat asetukset vaihtelevat markkina-alueesi ja ajoneuvosi kokoonpanon mukaan):

- **Navigointiopastus:** Valitse **Puhe** tai **Merkkilään** sen mukaan, miten haluat navigointijärjestelmän ilmoittavan navigointiohjeista.
 - Lisää tai vähennä navigointijärjestelmän puhuttujen ohjeiden äänenvoimakkuutta valitsemalla **-** tai **+**. Jos säädät äänenvoimakkuuden aivan vasempaan reunaan tai kosketat kaiutinkuvaketta, ohjeet mykistetään. Voit mykistää navigointiohjeet tai poistaa niiden mykistykseen myös koskettamalla kaiutinkuvaketta. Tämä äänenvoimakkuuden asetus koskee vain navigointijärjestelmän puhuttuja ohjeita. Säätö ei vaikuta Media Playerin ja puhelimen äänenvoimakkuuteen.
- HUOMAUTUS:** Model X säätää äänenvoimakkuutta automaattisesti ajonopeuden ja ilmastointiasetusten mukaan.

- Ota käyttöön **Automaattinen navigointi**, jos haluat Model X -auton aloittavan navigoinnin kohteeseen automaattisesti, kun nousee autoon. Kohteita ennakoidaan usein ajettujen reittien, kellonajan ja kalenterimerkintöjen perusteella (katso [Automaattinen navigointi](#)).
- Ota **Matkasuunnittelija** (jos käytettävissä markkina-alueellasi) käyttöön, niin voit lisätä pysähdyksiä Supercharger-asetuille tarpeen mukaan. Pysähdyksiä Supercharger-latausasemille lisätään navigointireiteille tavoitteena minimoida ajamiseen ja lataamiseen käyttämäsi aika (katso [Matkasuunnittelija](#)).
- Ota käyttöön **Online reitin valinta**, jos haluat järjestelmän muuttavan reittiä määränpäähäsi automaattisesti ruuhkien välttämiseksi (katso [Käytönaikainen reitin valinta](#)).
- Kun valitset kosketusnäytöstä **Vältä lauttoja**, järjestelmä luo reitin määränpäähäsi automaattisesti lossien välttämiseksi.
- Kun valitset kosketusnäytöstä **Vältä maksullisia teitä**, järjestelmä luo reitin määränpäähäsi automaattisesti tullimaksujen välttämiseksi.

HUOMAUTUS: Käytettävissä olevat navigointiasetukset vaihtelevat alueen ja ajoneuvon kokoonpanon mukaan.

Navigointi kohteeseen

Kun haluat navigoida kohteeseen, kosketa kartan kulmassa olevaa hakupalkkia ja anna kohde, lähetä kohde puhelimestasi tai sano äänikomento (katso [Puheohjaus](#)). Voit antaa tai sanoa osoitteen, maamerkin, yrityksen jne. Kun kosketat hakupalkkia, voit valita myös jonkin seuraavista sijainneista:

- Tallennetun **Koti**- tai **Työ**-sijainnin (katso [Koti-, työ- ja suosikkisijainnit](#)).
- **Lataus**-kohteen (katso [Latauspaikat](#)).
- **Vilmeisin**-kohteen (viimeisin kohde näkyy ylimpänä).
- Kohteen, johon olet lisännyt **Suosikki**-merkinnän (katso [Koti-, työ- ja suosikkisijainnit](#)).
- Suositun ravintolan **Ruoka**-valinnalla tai suositun kohteen (kuten museon tai huvipuiston) **Onnekas**-valinnalla, jos haluat kokeilla onneasi (katso [Onnekas ja Ruoka](#)).



Kartat ja navigointi

HUOMAUTUS: Jos datasiirtoa ei ole käytettävissä, voit navigoida mihin tahansa määränpään autoon tallennettujen karttojen avulla. Kirjoita tässä tapauksessa tarkka ja täydellinen osoite.

HUOMAUTUS: Voit aloittaa navigoinnin etäältä IOS®- tai Android™-laitteella käyttämällä laitteen jakamistoimintoa annettuasi käyttöoikeuden Tesla-mobiilisovellukselle.

Kun olet määrittänyt sijainnin, kartta loittonee ja näyttää näin yleisnäkymän ajettavasta reitistä sekä käännös käännökseltä esitettävien ajo-ohjeiden listan. Arvioitu saapumisaika, ajoaika ja kilometrilukema näkyvät ajo-ohjeiden listan alareunassa. Tärkeä huomio käännös käännökseltä esitettävien ajo-ohjeiden listasta:

- Käännösluettelossa sijaitseva akkukuvake antaa visuaalisen arvion siitä, paljonko virtaa on jäljellä saapuessasi kohteeseen ja paljonko virtaa on jäljellä, jos palaat vielä takaisin nykyiseen sijaintiisi. Katso [Energiankäytön arviointi](#).
- Jos määränpään saavuttaminen edellyttää akun lataamista ja Matkasuunnittelija on valittu käyttöön (ja jos sellainen on käytettävissä markkina-alueellasi), navigointireitti sisältää automaattisesti myös pysähdykset Supercharger-latausasemilla (katso [Matkasuunnittelija](#)).
- Jos energia ei riitä määränpään ja reitin varrella ei ole Supercharger-latausasemia, näet hälytyksen, jonka mukaan määränpään saavuttaminen edellyttää lataamista.
- Jokaista käännöstä edeltää ohjattavan ajomatkan pituus.
- Listan loppuosan saa näkyviin vetämällä listaa tarvittaessa ylöspäin.
- Pienennä luettelo koskettamalla sen alkua.

Kartta seuraa sijaintiasi navigoinnin aikana ja näyttää matkan käynnissä olevan osuuden. Voit näyttää koko reitin milloin tahansa pyyhkäisemällä alaspäin käännös käännökseltä -ohjeiden luettelo tai koskettamalla reitin yleisnäkymän kuvaketta.

Lopeta navigointi valitsemalla käännös käännökseltä esitettävien ajo-ohjeiden listan alakulmasta **Peruuta**.



Jos **Autopilot-navigointi** (jos käytettävissä markkina-alueellasi) on valittu käyttöön, voit käynnistää sen navigointireitille valitsemalla kosketusnäytöllä käännös käännökseltä esitettävien ajo-ohjeiden listassa **Autopilot-navigointi** (kuvake on sininen, kun ominaisuus on käytössä). **Autopilot-navigointi** on täysin itsestään ajava (beeta) -ominaisuus, joka vaihtaa kaistoja automaattisesti ja ohjaa Model X -ajoneuvoa ohjatuilla teillä (kuten moottori- ja valtateilla) navigointireittiä pitkin. Katso lisätietoja kohdasta [Autopilot-navigointitoiminto](#).

Valtuohtaisen reitin valitseminen

Tämä toiminto ei välttämättä ole käytettävissä tietyissä ajoneuvokokoonpanoissa tai tietyillä markkina-alueilla. Ajoneuvossa on oltava varusteena Premium Connectivity.

Kun olet määrittänyt kohteen yhdellä välipysähdyksellä, kartassa näytetään enintään kolme vaihtoehtoista reittiä. Näin voit helposti verrata kunkin reitin kokonaisajomatkaa ja liikennetietoja. Jos et valitse haluamaasi reittiä ennen aikakatkaisua, nopein reitti valitaan automaattisesti.

Pysähdysten lisääminen reitille

Kun olet määrittänyt kohteen, voit muokata reittiä lisäämällä tai poistamalla pysähdyksiä tai järjestelemällä niitä uudelleen. Voit muokata reittiä asetuksista koskettamalla käännös käännökseltä esitettävien ajo-ohjeiden listan alareunassa olevaa kolmea pistettä.



Lisää pysähdys -valinnalla voit lisätä pysähdysten etsimällä määränpää tai lisäämällä Koti-, Viimeisimmät- tai Suosikit-kohteen. Voit lisätä pysähdysten myös koskettamalla mitä tahansa nuppineulaa kartalla ja valitsemalla ponnahtusikkunassa **Lisää**.



Muokkaa pysähdystä -valinnalla voit määrittää monivaiheisen matkan lisäämällä tai poistamalla reitin pysähdyksiä. Voit järjestää reittisi uudelleen vetämällä ja pudottamalla pysähdykset eri järjestykseen.

Automaattinen navigointi

HUOMAUTUS: *Automaattinen navigointi ei välttämättä ole käytettävissä kaikilla markkina-alueilla ja kaikissa ajoneuvokokoonpanoissa.*

Automaattinen navigointi -toiminto voi ennakoita määränpääsi, kun nouset autoon. Kun puhelimesi kalenteri on synkronoitu Model X -auton kanssa ja kalenterissa on tapahtuma kahden tunnin kuluessa siitä, kun nouset autoosi ja alat ajaa, Automatic Navigation -toiminto ehdottaa määränpääksi tapahtuman sijaintia (olettaen, että tapahtumaan on liitetty kelvollinen osoite).

Lisäksi Automatic Navigation -toiminto luo reitin automaattisesti työpaikallesi, jos olet kotona ja nouset autoon arkipäivänä (ma-pe) kello 5.00–11.00 (katso [Koti-, työ- ja suosikkisijainnit](#)). Samoin Automatic Navigation -toiminto luo reitin automaattisesti kotiisi, jos olet töissä ja nouset autoon arkipäivänä kello 15.00–23.00.

Ota automaattinen navigointi käyttöön valitsemalla **Hallintalaitteet > Navigointi > Automaattinen navigointi**. Puhelimen kalenterin on oltava synkronoitu Model X -auton kanssa ja kullekin tapahtumalla on määritettävä kelvollinen osoite (katso [Puhelin, kalenteri ja verkkokokoukset](#)).

HUOMAUTUS: Manuaalisesti annetut tai Model X -autoon lähetetyt navigointiohjeet ohittavat Automatic Navigation -toiminnon ehdottamat reitit.

Onnekas ja Ruoka

HUOMAUTUS: *Onnekas- ja Ruoka-toiminnot eivät välttämättä ole käytettävissä kaikilla markkina-alueilla ja kaikissa ajoneuvokokoonpanoissa.*

Sen lisäksi, että Model X navigoi valitsemaasi määränpäähän, se voi myös ehdottaa lähellä olevia sijainteja sen mukaan, haluatko etsiä ruokapaikkoja valitsemalla vaihtoehdon **Ruoka** vai kokeilla onneasi valitsemalla **Onnekas**. Valitse hakupalkissa **Ruoka** tai **Onnekas**. Jos valitset **Ruoka**, saat näkyviin luettelon suosituista

ravintoloista, kun taas **Onnekas** näyttää sinulle luettelon suosituista kohteista, kuten museoista ja huvipuistoista. Kun saat mielenkiintoisen ehdotuksen, voit asettaa sen määränpääksi valitsemalla **Navigoi**.

Toiminto vaatii Navigation Maps -sovelluksen uusimman version. Voit ladata sen yhdistämällä Model X -autosi Wi-Fi-verkkoon, siirtymällä kohtaan **Hallintalaitteet > Ohjelmisto** ja tarkistamalla, onko päivitys saatavana (katso [Karttapäivitykset](#)).

Koti-, työ- ja suosikkisijainnit

Jos ajat johonkin määränpäähän usein, voi olla kätevämpää lisätä se suosikkeihin kuin kirjoittaa sen osoite joka kerta uudestaan. Kun määränpää on lisätty suosikkien luetteloon, voit navigoida siihen helposti valitsemalla navigoinnin hakupalkin ja sitten **Suosikit** ja valitsemalla määränpään suosikkien luettelosta.



Lisää määränpää suosikkien luetteloon koskettamalla ensin sen nuppineulaa kartalla ja koskettamalla sitten näytölle avautuvassa ponnahdusnäkyvässä olevaa tähtikuvaketta. Kirjoita nimi (tai jätä se ennalleen hyväksymällä oletusarvoinen nimi) ja valitse kosketusnäytöstä **Lisää suosikkeihin**. Tähti muuttuu täydeksi, ja määränpää lisään suosikkien luettelosi.

Jos haluat poistaa viimeaikaisen tai suosikkikohteen, paina sitä pitkään kohdelistassa, kunnes **X** katoaa. Poista sitten **X** luettelosta koskettamalla.

Navigoinnin hakupalkin alla näkyvät myös **Koti-** ja **Työ-**sijainnit. Määritä osoite tällaiseksi sijainniksi koskettamalla vastaavaa painiketta. Kun olet kirjoittanut osoitteen, kosketa **Tallenna koti** tai **Tallenna työ**. Kun haluat käynnistää navigoinnin kotiin tai työpaikalle, kosketa pikavalintaa.

Jos haluat muuttaa osoitetta tai poistaa sen, pidä **Koti** tai **Työ**-kuvaketta painettuna. Avautuvassa ponnahdusikkunassa voit antaa uuden osoitteen ja valita kohdan **Aseta koti** tai **Aseta työ**. Voit myös poistaa osoitteet kokonaan valitsemalla **Tyhjennä koti** tai **Tyhjennä työpaikka**.

HUOMAUTUS: Käyttötottumustesi mukaan Model X voi ehdottaa tallentamaan sijainnin kodin tai työpaikan sijainniksi.



Kartat ja navigointi

HUOMAUTUS: Kun kodin ja työpaikan sijainti on tallennettu, Model X voi kehottaa navigoimaan työpaikan sijaintiin aamuisin ja kodin sijaintiin iltaisin sekä arvioida, kuinka kauan matka kestää senhetkisissä liikenneolosuhteissa. Katso [Automaattinen navigointi](#).

Jos myyt Model X -auton, suosittelemme poistamaan määrittämäsi kodin sijainnin ja työpaikan sijainnin turvallisuussyistä. Voit poistaa ne joko yksitellen tai poistaa kaikki henkilökohtaiset tietosi palauttamalla tehdasasetukset (valitse **Hallintalaitteet > Huolto > Aseta tehdasasetukset**).

Latauspaikat

Jos haluat näyttää latauspaikat kartalla, kosketa kartan hakupalkkia ja valitse **Lataus**. Latauspaikat näytetään listana (lähin latauspaikka näkyy listan ylimpänä) ja kartalla nuppineuloina. Koskettamalla nuppineulaa saat siitä lisätietoja, voit navigoida sinne tai merkitä sen suosikiksi.

Koskettamalla salamakuvaketta voit määrittää, minkä tyyppisiä lataussijainteja haluat sisällyttää karttaan (oletusarvoisesti kartassa näytetään vain Supercharger-latausasemat):



Kosketa, jos haluat näyttää Destination Charger -latausasemat.



Kosketa, jos haluat näyttää tavalliset Supercharger-latausasemat.



Kosketa, jos haluat näyttää tehokkaat Supercharger-latausasemat.

HUOMAUTUS: CCS Supercharger -asemat näkyvät kartassa vain, jos ajoneuvossasi on CCS-latausvalmius. Kun kosketat Supercharger-nuppineulaa, esiin tuleva ponnahdusikkuna kertoo, tarvitaanko ajoneuvosi lataamiseen CCS-sovitin.

HUOMAUTUS: Joillakin markkina-alueilla näkyviin tulevat myös tummanharmaina nuppineuloina näkyvät kolmannen osapuolen pikalatausasemat, kun valitset näkyviin kaikki latausasemat.

Latauspaikan nuppineulan ulkomuoto antaa tilatietoja sijainnista. Avaa lisätiedot koskettamalla nuppineulaa.



Supercharger-latausasema on toiminnassa ja numero kertoo käytettävissä olevien Supercharger-latauspaikkojen määrän.

HUOMAUTUS: Nykyisellä navigointireitillä oleva Supercharger on musta (tai valkoinen, jos kosketusnäyttö on yötilassa).



Supercharger-latausasemalla on ruuhkaa. Saatat joutua odottamaan latausvuoroasi.



Supercharger-latausasema saattaa toimia rajoitetulla kapasiteetilla.



Supercharger-latausasema saattaa olla suljettu.



Supercharger-latausaseman tietoja ei ole käytettävissä, mutta sen pitäisi olla toiminnassa.



Sijainti on Destination Charger -latauspaikka, kolmannen osapuolen pikalatausasema tai julkinen asema, jota olet käyttänyt aiemmin. Koskettamalla näet lisätietoja, kuten käyttörajoitukset ja käytettävissä olevan virran.

HUOMAUTUS: Kun karttaa on loitonnettu ja alueella on käytettävissä enemmän kuin yksi Destination Charger -latausasema, nuppineulan pää on pyöreä, ja siinä näkyy asemien määrä. Lähennä karttaa koskettamalla nuppineulaa. Sen jälkeen voit koskettaa yksittäistä nuppineulaa, josta näet lisätietoja latauspaikasta.

Kun kosketat latauspaikan nuppineulaa, näkyviin avautuu ponnahdusikkuna, jossa voit



- määrittää latauspaikan tarkan sijainnin ja summittaisen etäisyyden nykyisestä sijainnistasi
- tarkastella latauspaikalla saatavana olevia palveluja, kuten WC:itä, ravintoloita, majoitusta, kauppoja ja Wi-Fiä. Koskettamalla Supercharger-ponnahdusikkunassa palvelukuvaketta voit etsiä ympäröivältä alueelta vastaavaa palvelua.
- Navigoi latauspaikkaan koskettamalla nuolikuvaketta.

HUOMAUTUS: Jos olet ajamassa Supercharger-latausasemalle (tai joillakin alueilla kolmannen osapuolen pikalatausasemalle), Model X lämmittää akun lataamista varten. Näin varmistetaan, että akun lämpötila on saapuessasi optimaalinen, mikä vähentää lataukseen tarvittavaa aikaa. Joissakin olosuhteissa (kuten kylmällä säällä) moottoreista ja muista osista voi kuulua ääntä, kun akun lämmittämistä varten tuotetaan lämpöä. Tämä on normaalia (katso [Lataaminen](#)).

- Tarkastele Supercharger-latausaseman tavanomaista käyttöastetta eri aikaan päivästä ja siihen liittyviä latausmaksuja.

Energiankäytön arviointi

Model X auttaa sinua arvioimaan lataustarpeen navigoinnin aikana laskemalla määränpään saapuessasi jäljellä olevan energian määrän. Kartta näyttää laskelman navigoinnin aikana käänös käänökseltä esitettävien ajo-ohjeiden laajennetussa luettelossa akkukuvakkeen vieressä (katso [Navigointi kohteeseen](#)). Jos näet käänös käänökseltä esitettävien ajo-ohjeiden luettelon lyhyemmän version, laajenna lista koskettamalla sen alkua.

Ennuste käyttämästäsi energiasta on laskettu arvio, joka perustuu ajotyylisi (mm. ennakoitu nopeus) ja ympäristökijöihin (mm. reitin korkeusvaihtelut, tuulen nopeus ja suunta, nykyinen ja ennustettu ulkolämpötila, ilmankosteus ja tiheys). Model X oppii ajon aikana jatkuvasti, kuinka paljon energiaa se käyttää, mikä parantaa tarkkuutta ajan mittaan. On tärkeää huomata, että kukin Model X arvioi energiankäyttöään sen mukaan, miten kyseisellä ajoneuvolla ajetaan. Jos esimerkiksi ajotavoissasi on tavallista vauhdikkaampi jakso, ajoneuvo olettaa vastedes toimintasädetä arvioidessaan energiankäytön olevan aiempaa suurempi. Jos taas ostat käytetyn Tesla-ajoneuvon, on

suositeltavaa varmistaa energiankäytön arvioinnin paras mahdollinen paikkansapitävyys palauttamalla ajoneuvon tehdasasetukset (**Hallintalaitteet > Huolto > Aseta Tehdasasetukset**).

Model X tarkkailee energiankäyttöä koko matkan ajan ja päivittää jatkuvasti arviotaan matkan lopussa jäljellä olevasta energiasta. Varoitusponnahdusikkuna tulee näkyviin käänös käänökseltä esitettävien ajo-ohjeiden luetteloon seuraavissa tilanteissa:

HUOMAUTUS: Jotkin energiankäytön arviointiin vaikuttavat tiedot (kuten lämpötilaa ja tuulen nopeutta koskevat ennusteet) ovat käytettävissä vain, kun Model X -ajoneuvo on yhteydessä internetiin.

- Keltainen varoitus tulee näkyviin silloin, kun energiaa on jäljellä vain vähän ennen määränpään saavuttamista, ja autolla on ajettava hitaasti energian säästämiseksi. Katso ohjeita energian säästämiseksi kohdasta [Toimintasäteen maksimointi](#).
- Punainen varoitus tulee näkyviin silloin, kun autoa on ladattava, jotta pääsisit määränpään.

Jos haluat selvittää, onko sinulla riittävästi energiaa meno-paluumatkaan, kosketa käänös käänökseltä esitettävien ajo-ohjeiden luettelossa olevaa akun kuvaketta, jolloin auto näyttää arvion meno-paluumatkan energiankulutuksesta.

Käytönaikainen reitin valinta

Model X seuraa liikennettä ja mukauttaa arvioituja ajo- ja saapumisaikoja automaattisesti. Jos liikenneolosuhteet viivyttävät arvioitua saapumisaikaasi ja vaihtoehtoinen reitti on mahdollinen, navigointijärjestelmä voi muuttaa reittiä määränpään matkan aikana. Voit myös määrittää säästetyille matkustusminuuteille vähimmäismäärän, jonka jälkeen järjestelmä muuttaa reittiä. Kytke tämä toiminto päälle tai pois päältä koskettamalla ensin kartan asetuskuvaketta (katso [Navigointiasetukset](#)) ja kosketa sitten **Online reitin valinta**.



Matkasuunnittelija

Matkasuunnittelijan (jos käytettävissä markkina-alueellasi) avulla voit tehdä huoletta pidempiäkin matkoja. Jos saapuminen määränpäähän edellyttää lataamista, Matkasuunnittelija suunnittelee reitin tarvittavien Supercharger-latausasemien kautta. Matkasuunnittelija valitsee reitin ja kertoo latausajat, kun haluat mahdollisimman lyhyen ajo- ja latausajan. Valitse Matkasuunnittelija käyttöön koskettamalla ensin kartan asetuskuvaketta (katso [Navigointiasetukset](#)) ja kosketa sitten **Matkasuunnittelija**.

Kun Matkasuunnittelija on valittu käyttöön ja määränpäähän saapuminen edellyttää latausta, käänös käänökseltä esitettävien ajo-ohjeiden lista sisältää pysähdykset Supercharger-latausasemilla, suositellut latausajat kullakin Supercharger-latausasemalla sekä arvion siitä, kuinka paljon energiaa on jäljellä Supercharger-latausasemalle saapuessasi.

HUOMAUTUS: Jos olet ajamassa Supercharger-latausasemalle tai joillakin alueilla kolmannen osapuolen pikalatausasemalle käyttäen Matkasuunnittelijaa, Model X voi käyttää energiaa akun lämmittämiseen, jotta saavut Supercharger-asemalle tai kolmannen osapuolen pikalatausasemalle akku lämpimänä. Tämä lyhentää latausaikaa (katso [Lataaminen](#)).

Jos haluat poistaa Supercharger-pysähdykset ja näyttää vain ohjeet, valitse käänös käänökseltä esitettävien ajo-ohjeiden listan alareunassa **Poista kaikki latauspysähdykset**. Jos poistat latauspysähdykset, käänös käänökseltä esitettävien ajo-ohjeiden lista voi näyttää hälytyksen lataustarpeesta, jotta autolla päästään kohteeseen. Lisää pysähdykset Supercharger-latausasemilla takaisin käänös käänökseltä esitettävien ajo-ohjeiden listaan koskettamalla **Lisää latauspysähdyksiä**.

Kun autoa ladataan Supercharger-latausasemalla, latausnäytöllä näkyy jäljellä oleva latausaika, joka takaa energian riittämisen seuraavalle Supercharger-latausasemalle tai määränpäähän (jos muita latauskertoja ei tarvita). Jos lataat pidemmän tai lyhyemmän aikaa, myöhempien Supercharger-latausasemalla tehtyjen pysähdysten latausaika säätyy sen mukaan.

HUOMAUTUS: Voit seurata jäljellä olevaa tarvittua latausaikaa myös mobiilisovelluksella.

HUOMAUTUS: Jos navigointireitillä sijaitsevalla Supercharger-latausasemalla on sähkökatko, Matkasuunnittelija näyttää huomautuksen ja pyrkii muuttamaan reitin toiselle latausasemalle.

Jos Matkasuunnittelija arvioi, että energia ei riitä edestakaiseen matkaan ja reitin varrella ei ole Supercharger-latausasemia, Matkasuunnittelija näyttää käänös käänökseltä esitettävien ajo-ohjeiden listan alussa hälytyksen, jonka mukaan määränpään saavuttaminen edellyttää lataamista.

Karttapäivitykset

Saatavilla olevat karttapäivitykset lähetetään Model X -autoon automaattisesti Wi-Fi-yhteyden välityksellä. Yhdistä Model X Wi-Fi-verkkoon aika ajoin, jotta varmistat uusien karttapäivitysten vastaanoton (katso [Wi-Fi-yhteyden muodostaminen](#)). Ilmoitus uusista asennetuista kartoista tulee näkyviin kosketusnäytölle.



Yleistä

Mediasoitin näkyy kosketusnäytöllä, ja sillä voidaan toistaa erilaisia mediasisältöjä. Voit laajentaa Mediasoitimen vetämällä sitä ylöspäin (jolloin voit selata sen toimintoja) ja pienentää sen vetämällä sitä alaspäin, jolloin näytöllä näytetään vain Miniplayer. Kätevä Miniplayer, joka vie vain vähän tilaa kosketusnäytöltä, näyttää parhaillaan soivan kappaleen ja sisältää vain perustoiminnot, jotka liittyvät toistettavaan sisältöön. Voit vetää Mediasoitimen näkymään myös kosketusnäytön vasemmalla tai oikealla puolella.

Mediasoitin näyttää siihen sovellukseen (tai lähteeseen) liittyvää sisältöä ja asetuksia, jonka valitset sovellusten käynnistysnäkyvästä tai laajennetun Mediasoitimen avattavasta valikosta:

HUOMAUTUS: Saatavilla olevat mediasovellukset vaihtelevat markkina-alueen ja ajoneuvon kokoonpanon mukaan. Jotkin kuvatuista sovelluksista eivät välttämättä ole saatavilla markkina-alueellasi tai niiden tilalla voi olla muita sovelluksia.



Radio: Valitse radioasema saatavilla olevien asemien listalta tai valitse haluamasi taajuus suoraan numeronäppäimistöllä. Siirry seuraavaan (tai edelliseen) taajuuteen koskettamalla nuolia.



Bluetooth: Toista ääntä Bluetooth-yhteydellä puhelimesta tai USB-laitteesta (katso [Mediatiedostojen soittaminen laitteista](#)).



Suoratolsto: Toista sisältöä musiikin suoratoistopalvelusta, joka on saatavilla markkina-alueellasi, jos varusteena.



Spotify: Toista sisältöä Spotifysta.



Apple Music: Toista sisältöä Apple Musicista.

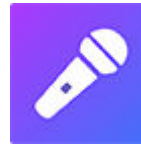

Caraoke (jos varusteena): Laula mukana eri kappaleissa (katso [Caraoke](#)).



Tuneln: Toista sisältöä Tuneln-palvelusta.



Tidal: Toista sisältöä Tidal-palvelusta.

HUOMAUTUS: Voit näyttää tai piilottaa minkä tahansa mediasovelluksen/-lähteen. Katso [Media-asetukset](#).

Kun kuuntelet tiettyjä internetradio- tai musiikin suoratoistopalveluja, Mediasoitin-näkymän toiminnot saattavat vaihdella kuuntelemasi sisällön mukaan. Kosketa oikealle (tai vasemmalle) osoittavaa nuolta, kun haluat valita seuraavan (tai edellisen) aseman, jakson tai kappaleen. Voit valita seuraavan/edellisen myös yoke-ohjauspyörä (tai ohjauspyörä)n vasemmalla vierityspainikkeella.

Suoratoistopalvelut ovat käytettävissä vain silloin, kun datasiirto on käytössä (esim. Wi-Fi tai Premium Connectivity). Joissain mediapalveluissa voit käyttää Tesla-oletustiliä. Toisissa sinun on annettava tilisi käyttäjätiedot, kun käytät palvelua ensimmäisen kerran.

HUOMAUTUS: Toisen mediasovelluksen avaamisen sijasta voit vaihtaa medialähdettä Mediasoitin-näkymässä valitsemalla lähteen avattavasta valikosta.

HUOMAUTUS: Voit käyttää äänikomentoja mediatoimintojen käyttämiseen ja media-asetusten muuttamiseen, eli voit esimerkiksi säätää äänenvoimakkuutta, soittaa tiettyjä kappaleita tai vaihtaa medialähdettä (katso [Puheohjaus](#)).

Äänenvoimakkuuden säätimet

Säädä äänenvoimakkuutta ylös tai alas yoke-ohjauspyörä (tai ohjauspyörä)n vasemmalla puolella olevalla vierityspainikkeella. Vierityspainike säätää median, äänikomentojen ja puheluiden äänenvoimakkuutta.



HUOMAUTUS: Model X säätää äänenvoimakkuutta automaattisesti ajonopeuden ja ilmastointiasetusten mukaan.

Voit säätää äänenvoimakkuutta myös koskettamalla kosketusnäytön alakulmassa olevan kaiutinkuvakkeen nuolia.

Mykistä ääni painamalla vasemmanpuoleista vierityspainiketta. Poista mykistys painamalla sitä uudelleen.

HUOMAUTUS: Kun vasemmanpuoleista vierityspainiketta painetaan puhelun aikana, sekä ääni että mikrofoni mykistetään.

HUOMAUTUS: Jos toistat mediaa ja saat puhelun tai navigointijärjestelmä antaa reittiohjeita, kuuntelemasi median ääni mykistetään väliaikaisesti.

Media-asetukset

HUOMAUTUS: Saatavilla olevat asetukset vaihtelevat alueittain. Asetus ei myöskään välttämättä koske kaikkia audiolähteitä.



Kun näytöllä on audiolähtenäyttö, voit avata ääniasetukset painamalla hakupalkin asetuskuvaketta.

Voit säätää seuraavia asetuksia:

- **Äänensävy:** Säädä subwooferia ja viittä eri taajuusalueetta vetämällä liukusäätimiä (Basso, Basso/Keski, Keski, Keski/Disk. ja Disk.). Jos autossa on varusteena premium-audiojärjestelmä, voit säätää immersive sound -äänentoiston tasoa ja sovittaa musiikkikokemuksen mieltymystesi mukaiseksi immersiiivisen äänen liukusäätimellä.
- **Balanssi:** Vedä keskirengas Model X -auton siihen kohtaan, johon haluat äänen kohdistuvan.
- **Valttohodot:** Säädä lisätoimintojen asetuksia. Voit ottaa käyttöön tai poistaa käytössä esimerkiksi seuraavat toiminnot: **DJ:n kommentit**, **Loukkaavaa sisältöä** ja **Sallii mobiililohjaus**.
- **Lähteet:** Näyttää kaikki käytettävissä olevat medialähteet ja antaa sinun valita, näytetäänkö vai piilotetaanko kukin lähde. Voit halutessasi piilottaa medialähteet, joita et koskaan käytä. Kun medialähde on piilotettu, se ei näy Mediasoitimen avattavassa valikossa eikä

sovelluspalkissa, kun käynnistät Sovellusten käynnistysnäkyvän. Voit tuoda piilotetun medialähteen näkyviin milloin tahansa palaamalla tähän asetusnäyttöön.

Audiosisällön haku



Kosketa Mediasoitimen suurennuslasin kuvaketta, kun haluat hakea tiettyä kappaletta, albumia, podcastia tai asemaa. Hakuja voi tehdä myös äänikomennoilla (katso [Puheohjaus](#)).

Caraoke

Suoratoistopalvelujen lisäksi ajoneuvossasi voi olla Caraoke-ominaisuus. Saat Caraokeen käyttöösi siirtymällä mediasoittimeen ja valitsemalla avattavasta valikosta Caraokeen medialähteeksi. Voit myös lisätä Caraokeen sovellukseksi sovellusten käynnistysnäkyvään. Selaa kappaleluetteloa ja valitse laulettava kappale. Ota kappaleen alkuperäinen laulu käyttöön tai poista se käytöstä koskettamalla mikrofonikuvaketta. Kun mikrofonikuvake on poissa käytöstä, vain kappaleen soitinosiot ja taustalaulu kuuluvat. Ota kappaleen sanoitus käyttöön tai poista se käytöstä koskettamalla (mikrofonikuvakkeen vieressä olevaa) sanoituskuvaketta.

HUOMAUTUS: Caraoke-ominaisuus ei välttämättä ole käytettävissä ajoneuvossasi, sillä sen saatavuus määräytyy ajoneuvon kokoonpanon ja markkina-alueen mukaan.



VAROITUS: Älä milloinkaan lue kappaleen sanoituksia ajaessasi. Sinun on keskityttävä tiehen ja liikenteeseen. Caraoke-sanoitukset on tarkoitettu ajon aikana vain matkustajan käyttöön.

Viimeisimmät ja suosikit

Useimmista lähteistä listan yläosassa näytetään viimeisimmät ja suosikit.



Lisää parhaillaan soiva asema, podcast tai äänitiedosto suosikkeihisi Suosikit-luetteloon koskettamalla mediasoitimen **Suosikit**-kuvaketta.



Poista kohde suosikeista koskettamalla korostettua **Suosikit-**kuvaketta. Voit poistaa myös useita suosikkeja laajentamalla Media Playerin näyttämään kaikki kyseisen lähdesisällön suosikit. Pidä sitten mitä tahansa suosikkia painettuna. Kaikkien suosikkien kohdalle tulee näkyviin **X**-kirjain, ja voit poistaa ne Suosikit-luettelosta koskettamalla **X**-kirjainta.



Viimeksi soittamasi valinnat päivittyvät jatkuvasti, joten sinun ei tarvitse poistaa niitä.

HUOMAUTUS: FM-radiosta (jos varusteena) soittamasi valinnat eivät näy viimeksi soitetuissa valinnoissa.

Mediatiedostojen soittaminen laitteista

Voit toistaa äänitiedostoja Bluetooth-laitteesta (kuten puhelimesta) tai USB-muistitikulta. Kun liität Bluetooth- tai USB-laitteen, Media Player sisällyttää laitteen medialähteisiin.

USB-muistilaitteet

Liitä muistitikku etuosassa olevaan USB-porttiin (katso [USB-portit](#)). Valitse kosketusnäytöstä **Mediasoitin > USB** ja kosketa sen jälkeen haluamasi kappaleen sisältävän kansion nimeä. Kun USB-muistitikun kansiossa oleva sisältö näkyy, voit soittaa minkä tahansa luettelon kappaleen koskettamalla sitä. Tai voit selata kappaleet läpi käyttämällä Mediasoitimen vasemmalle tai oikealle osoittavia nuolia. Voit valita seuraavan/edellisen kappaleen myös yoke-ohjauspyörä (tai ohjauspyörä)n vasemmalla vierityspainikkeella.

HUOMAUTUS: Voit toistaa mediatiedostoja USB-liitettävistä laitteista Model X -autossa ainoastaan flash-muistilaitteilta. Voit toistaa mediatiedostoja muun tyyppisiltä laitteilta (kuten iPodilta) muodostamalla Bluetooth-yhteyden laitteeseen.

HUOMAUTUS: Media Player tukee USB-muistitikkuja, jotka on alustettu exFAT-muotoon (NTFS-muotoa ei tueta tällä hetkellä).

HUOMAUTUS: Käytä keskikonsolin etuosassa olevaa USB-porttia. Konsolin takaosassa olevat USB-liitännät on tarkoitettu vain lataamista varten.

Bluetooth-liitettävät laitteet

Jos käytössäsi on Bluetooth-yhteydellä varustettu laite, kuten puhelin, jonka kanssa Model X muodostaa laiteparin (katso [Bluetooth-laiteparin muodostaminen](#)), voit toistaa laitteeseen tallennettuja äänitiedostoja. Valitse mediasoitimen **Puhelin**-lähde, kosketa Bluetooth-laitteesi nimeä ja valitse sitten **YHDISTÄ**.

Bluetooth-laitteesi alkaa toistaa äänitiedostoa, joka on parhaillaan aktiivinen laitteessa. Jos ääntä ei toisteta, valitse laitteellasi se äänitiedosto, jota haluat kuunnella. Kun valitun tiedoston toisto alkaa, voit käyttää Mediasoitimen seuraava- ja edellinen-kuvakkeita (tai yoke-ohjauspyörä (tai ohjauspyörä)n vasenta vierityspainiketta) muiden raitojen toistamiseen.

HUOMAUTUS: Varmista, että Bluetooth-laitteen median käyttö on sallittu (katso [Bluetooth-laiteparin muodostaminen](#)).



Yleistä

HUOMAUTUS: Viihdepalvelut vaihtelevat markkina-alueittain.

Kosketusnäytölle avautuu viihdenäkymä, kun valitset jonkin seuraavista sovelluksista:



Theater: Toista eri suoratoistopalveluja (Netflix, YouTube, Hulu jne.), kun auto on pysäköity. Saatavilla vain, jos Model X on kytketty Wi-Fi-verkkoon tai jos käytössä on Premium Connectivity -tilaus ja matkapuhelinsignaali.



Arcade: Haluaisitko pelata? Huomaa, että joitakin pelejä pelataan yoke-ohjauspyörä (tai ohjauspyörä)n painikkeilla tai Bluetooth- tai USB-ohjaimella. Katso [Peliohjaimet](#).



Toybox: Leikitte Toyboxin leluilla, kun auto on pysäköity.

VAROITUS: Käytä näitä toimintoja vain, kun Model X on pysäköity. Tarkkaile aina ajon aikana tietä ja muuta liikennettä. Näiden toimintojen käyttäminen ajon aikana on laitonta ja erittäin vaarallista.

HUOMAUTUS: Voit käyttää näitä toimintoja myös äänikomennoilla (katso [Puheohjaus](#)).

Toybox

Ajoneuvosi Toyboxissa on hauskoja toimintoja. Tässä on joitain esimerkkejä Toyboxin sisältämistä toiminnoista:

Valitse tämä...	...kun haluat tehdä tämän
Boombox	Jos Model X sisältää jalankulkijoiden varoitusjärjestelmän, voit ilahduttaa jalankulkijoita lukuisilla äänillä ulkoisesta kaiuttimesta ajoneuvon pysäköintivaihteen ollessa valittuna. Lisätietoja on kohdassa Boombox . HUOMAUTUS: Tutustu paikallisiin lakeihin ennen kuin käytät Boomboxia julkisilla paikoilla.
Päästöt	Yllätä ystäväsi pienellä jekulla. Valitse haluamasi pierutyylisi ja kohdeistuin. Käytä vilkkua tai paina vasenta vierityspainiketta, kun olet valmis ”päästämään” pilan irti. Jalankulkijoiden varoitusjärjestelmällä varustetuissa ajoneuvoissa äänen voi kohdistaa myös ulkopuolelle ajoneuvon ollessa pysäköitynä. Hauskuus ei jää kuitenkaan tähän! Voit päästää pilan irti etäältä mobiilisovelluksella pitämällä yhtä neljästä pikasäätimien painikkeista painettuna ja valitsemalla pierupainikkeen.
Valoshow	Pysäköi ulos, käännä nupit kaakkoon, avaa ikkunat ja nauti show’sta. Ajasta valoshow myöhempään ajankohtaan ja valitse oma kappale yllättääksesi läheisesi..
Mars	Model X -autosi näkyy Mars-ajoneuvona punaisen planeetan maisemissa ja Tietoja Teslasta -laatikossa näkyvät SpaceX:n planeettojen välisen avaruusaluksen tiedot.



Sateenkaarilaturi (latausportti)	Paina latausliittimen painiketta kymmenen nopeasti kymmenen kertaa peräkkäin Model X -auton ollessa lukittuna ja latauksessa. Siistiä, huh?
Romanssi	Et voi paistaa kastanjoita nuotiolla autossasi, mutta voit silti käpertyä mukavasti rakkaidesi kanssa nauttimaan virtuaalisen takan loimotuksesta. Laita soittolista valmiiksi ja siirry romanttisiin tunnelmiin!
Luonnoslehtiö	Vapauta sisäinen Picassosi. Näytä mihin kykenet! Lähetä hengentuotteesi Teslalle arvosteltavaksi valitsemalla Julkaise .
TRAX	Oletko sinä seuraava huippu-DJ? Toiminnolla TRAX ajoneuvosi muuttuu musiikkistudioksi. Kytke pysäköintivaihe ja sävellä instrumenttien ja omaperäisten soundien avulla seuraava hittibiisi. Mikrofonit ja kuulokkeet eivät sisälly toimitukseen.
Vastaus elämään, maailmankaikkeuteen – ja kaikkeen	Anna ajoneuvosi nimeksi 42 (valitse Hallintalaitteet > Ohjelmisto ja kosketa ajoneuvon nimeä). Katso uutta nimeä.
Auton värinvalitsin	Muuta Model X -ajoneuvosi väriä kosketusnäytössä. Kosketa ajoneuvon vieressä olevaa väripalettia ja muokkaa maalipintaa, sävyä ja muita ominaisuuksia.

Boombox

HUOMAUTUS: Boombox on käytettävissä vain ajoneuvoissa, joissa on jalankulkijan varoitusjärjestelmä.

HUOMAUTUS: Tutustu paikallisiin lakeihin ennen kuin käytät Boomboxia julkisilla paikoilla.

Boombox-toiminnolla voit toistaa jalankulkijoiden varoitusjärjestelmän kaiuttimesta ääniä pysäköidyn Model X -ajoneuvon ulkopuolelle. Esimerkkejä:

- **Toista nykyistä mediaa.**
- **Megaphone** toistaa puheesi muunnettuna ajoneuvon ulkopuolelle.
- Toista ensimmäiset viisi sekuntia mistä tahansa yhteensopivan USB-laitteen sisältämästä äänestä.

HUOMAUTUS: Jos Camp-tila on otettu käyttöön ilmastoinnin ohjausasetuksissa, voit poistua ajoneuvosta ja ohjata äänenvoimakkuutta mobiilisovelluksella.

USB-aseman valmisteleminen Boomboxia varten

Voit lisätä enintään viisi mukautettua Boombox-ääntä seuraavasti:

1. Alusta USB-asema tietokoneella muotoon exFAT, MS-DOS FAT (Mac), ext3 tai ext4 (NTFS-muotoa ei tällä hetkellä tueta).
2. Luo USB-asemalle kansio **Boombox**.
HUOMAUTUS: USB-asemassa saa olla vain yksi kansio. Yhteiskäyttö esimerkiksi kojelautakameran kanssa ei ole mahdollista.
3. Lisää kansioon .wav- ja .mp3-tiedostoja. Voit lisätä USB-asemaan niin monta tiedostoa kuin siihen mahtuu, mutta vain viittä ensimmäistä (aakkosjärjestyksessä) voi käyttää. Tiedostonimien pituutta ei ole rajattu, ja nimet voivat sisältää isoja ja pieniä kirjaimia (a-z/A-Z), numeroita (0-9), pisteitä (.), yhdysmerkkejä (-) ja alaviivoja (_).
4. Liitä USB-asema etuosan USB-porttiin.
5. Valitse USB-asemaan tallennettu ääni **Boomboxin** avattavasta valikosta.



Pellen asennuksen poistaminen

Voit vapauttaa ajoneuvosi sisäistä tallennustilaa käyttöön poistamalla asennettuja pelejä. Voit poistaa pelin asennuksen valitsemalla **Arcade**, valitsemalla poistettavan pelin ja valitsemalla lopuksi **Poista asennus**. Kun pelin asennus on poistettu, peli on ladattava uudelleen, jos haluat myöhemmin pelata sitä.

Peliohjaimet

Voit liittää Bluetooth-peliohjaimia Model X -ajoneuvon laitepariksi samojen ohjeiden mukaan, joilla puhelinkin liitetään (katso [Bluetooth-laiteparin muodostaminen](#)). Laitepariksi liittämisen jälkeen ohjain muodostaa yhteyden ajoneuvoon automaattisesti. Kun ohjain on liitetty, sillä voi pelata tiettyjä pelejä. Model X tukee kahta Bluetooth-laitetta kerrallaan (kuten kahta ohjainta tai yhtä puhelinta ja yhtä ohjainta).

Jos käytössäsi on ajoneuvo, joka on valmistettu noin ennen 1.11.2021, voit yhdistää USB-yhteensopivia peliohjaimia ajoneuvon keskikonsolin etuosassa oleviin USB-portteihin. Jos ajoneuvo on valmistettu noin 1.11.2021 jälkeen, käytä hansikaslokeron USB-porttia.



Korkeajännitekomponentit

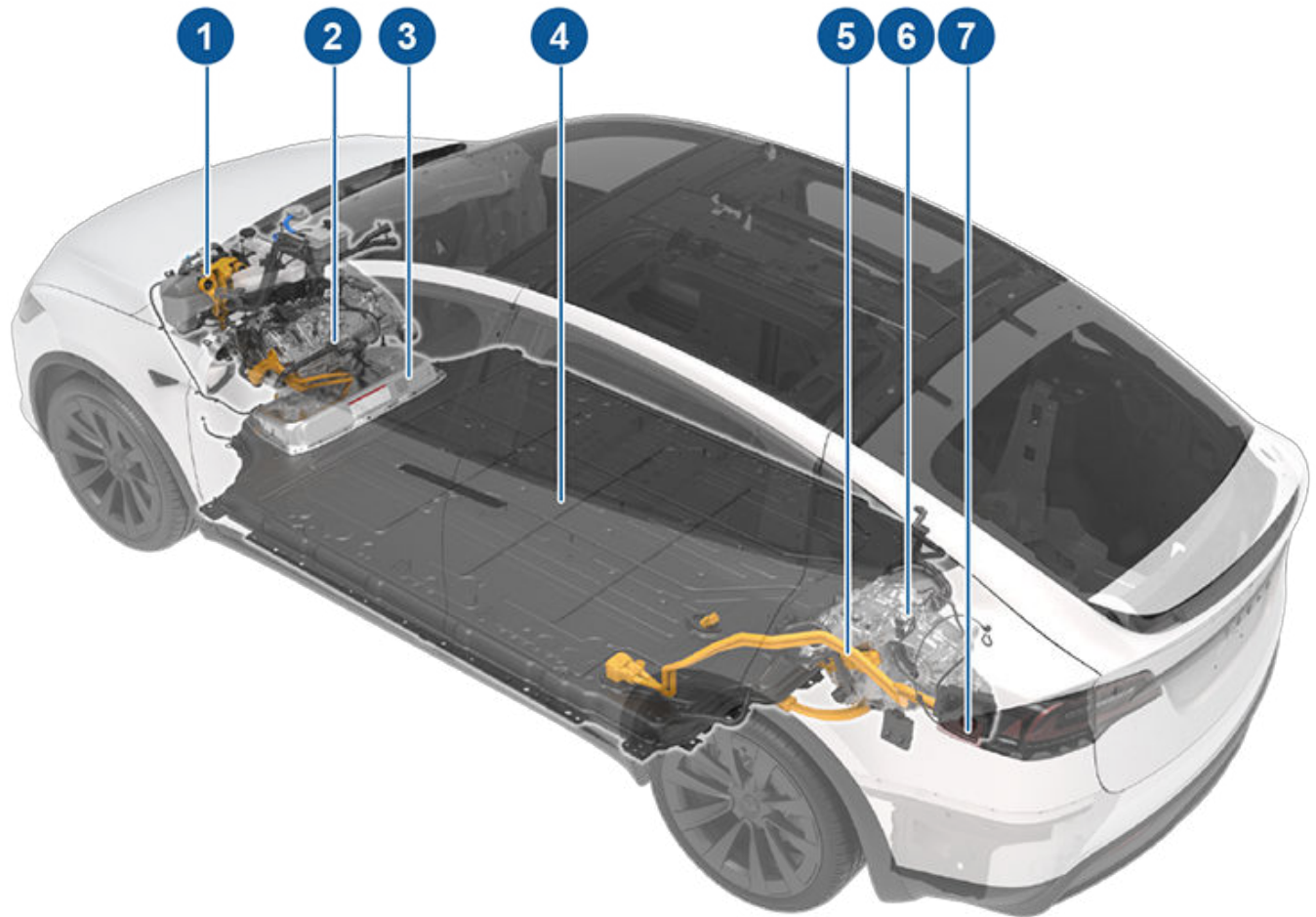

1. Lämpöpumppukokoonpano
2. Etuvoimansiirtoyksikkö
3. Korkeajännitekomponenttien huoltopaneeli (korkeajänniteakun komponenttimoduuli)
4. Korkeajänniteakku
5. Korkeajännitekokoojakiskot
6. Takavoimansiirtoyksikkö
7. Latausportti

HUOMAUTUS: Plaid-versiota ei ole kuvassa.

VAROITUS: Korkeajännitejärjestelmässä ei ole käyttäjän huollettavissa olevia osia. Älä pura, irrota tai vaihda korkeajännitejärjestelmän osia, kaapeleita tai liittimiä. Korkeajännitekaapelit ovat yleensä oransseja, jotta ne on helppo tunnistaa.

VAROITUS: Lue kaikki Model X -auton varoitusmerkintöjen ohjeet ja noudata niitä. Merkinnot ovat autossa sinun turvallisuutesi vuoksi.

VAROITUS: Tulipalon syyttyessä soita välittömästi hätänumeroon.



Latauslaitteisto

Model X -auton lataamiseen suunniteltuja latauslaitteistoja on saatavana Teslalta.

Tietoja **alueellasi saatavilla olevista** latauslaitteista on kohdassa <http://shop.tesla.com>.

- Wall Connector asennetaan pysäköintipaikallesi. Se on nopein tapa ladata auto päivittäin.
- Lataamiseen voi käyttää myös mobiililiitintä, joilla auton voi kytkeä useimmiten käytettyihin pistorasioihin. Kun käytät lataamiseen mobiililiitintä, liitä älykäs sovitin (tarvittaessa) mobiililiittimeen ennen sen kytkemistä pistorasiaan. Kytke sen jälkeen ajoneuvo.



Tietoja korkeajänniteakusta

Model X -auton akkujärjestelmä on yksi maailman edistyksellisimmistä. Tärkein korkeajänniteakun kunnossapitoimenpide on **JÄTÄ AJONEUVO LATAUKSEEN**, kun et käytä sitä. Tämä on tärkeää erityisesti silloin, kun et aio ajaa Model X -autolla moneen viikkoon.

HUOMAUTUS: Kun ajoneuvosi on joutokäynnillä ja irrotettuna, se käyttää silloin tällöin akun virtaa järjestelmätesteihin ja pienjännite akun lataamiseen.

Akun ajamisesta tyhjäksi ennen latausta ei ole mitään hyötyä. Itse asiassa akun suorituskyky pysyy mahdollisimman hyvänä, kun se ladataan säännöllisesti.

HUOMAUTUS: Jos päästät akun purkautumaan kokonaan, muut osat voivat vahingoittua tai ne saatetaan joutua vaihtamaan (esimerkiksi pienjännite -akku). Näissä tapauksissa olet itse vastuussa auton korjauksesta ja/tai siirrosta aiheutuneista kuluista. Takuu tai tiepalvelu ei korvaa akun purkautumisesta aiheutuneita kuluja.

Latauksen huippunopeus voi laskea hieman useiden nopeiden tasavirtalatausten, kuten Supercharger-latausten seurauksena. Akun suurimman mahdollisen toimintasäteen ja akun turvallisuuden maksimoimiseksi akun latauksen taso laskee akun ollessa liian kylmä, kun akku on melkein täysi ja akun tilan muuttuessa käytön ja ajan myötä. Nämä akun tilan muutokset johtuvat akun fyysisistä ominaisuuksista ja voivat kasvattaa Supercharger-latausaikaasi ajan myötä muutamalla minuutilla. Voit lyhentää latausaikaa käyttämällä Matkasuunnittelijaa (jos käytettävissä markkina-alueellasi), jolloin akkua lämmitetään ennen saapumista Supercharger-latausasemalle. Katso lisätietoja kohdasta [Matkasuunnittelija](#).

Akun kunnossapito

Älä anna akun koskaan purkautua täysin tyhjäksi. Vaikka Model X -autolla ei ajeta, sen akun varaus purkautuu hitaasti, sillä auton oma elektroniikka kuluttaa sähköä. Akun varaus voi purkautua noin yhden (1) prosentin päivässä, tosin akun varauksen purkautumisnopeus voi riippua ympäristötekijöistä (kuten kylmä sää), ajoneuvon kokoonpanosta ja kosketusnäytössä valitsemistasi asetuksista. Joskus eteen tulee tilanteita, joissa Model X -autoa ei pystytä kytkemään pistorasiaan useisiin päiviin (esimerkiksi kun auto pysäköidään lentoasemalle matkan ajaksi). Muista tällöin akun

purkautumisen prosenttisääntö ja varmista, että akkuun jää riittävästi varausta. Esimerkiksi kahden viikon (14 päivän) aikana akun varaus voi purkautua noin 14 %.

Akun purkautuminen tyhjäksi eli 0 %:iin voi vahingoittaa ajoneuvon komponentteja. Täydellisen purkautumisen estämiseksi Model X kytkeytyy virransäästötilaan, kun esitetty akun varaus laskee noin nolnaan prosenttiin. Tällöin akku ei enää syötä virtaa auton omalle elektroniikalle ja pienjännite -lisäakulle. Kun Model X on virransäästötilassa, kytke se välittömästi pistorasiaan, jotta vältyt apukäynnistykseltä ja pienjännite -akun vaihdolta.

HUOMAUTUS: Jos Model X ei reagoi, sen lukitus tai ovet eivät avaudu eikä lataus toimi, pienjännite -akku on voinut tyhjentyä. Yritä tällöin käynnistää pienjännite -akku apukäynnistyksen avulla (katso kohta [Apukäynnistäminen](#)). Jos auto ei edelleenkään reagoi, ota yhteyttä Teslaan.

Lämpötilarajat

Akun pitkän aikavälin suorituskyvyn varmistamiseksi älä altista Model X -autoa yli 24 tunnin ajaksi yli 60° C tai alle -30° C lämpötilalle.

Energiansäästötoiminto

Model X -autossa on energiansäästötoiminto, joka vähentää näyttöjen energiankulutusta silloin, kun Model X -autoa ei käytetä. Uudemmissa ajoneuvoissa toiminta on automatisoitu ihanteellisen energiansäästötason tarjoamiseksi. Vanhemmissa ajoneuvoissa näyttöjen kuluttaman energian määrää voi kuitenkin säätää valitsemalla kosketusnäytöstä **Hallintalaitteet > Näyttö > Energiansäästö**. Lisätietoja toimintasäteen maksimoinnista ja energian säästämisestä on kohdassa [Toimintasäteen maksimointi](#).





Uponnut ajoneuvo

Jos Tesla-ajoneuvosi on altistunut tulvavesille, äärimmäisille sääolosuhteille tai muutoin uponnut veteen (erityisesti suolaveteen), käsittele sitä samaan tapaan kuin muitakin sähköajoneuvoja ja pidä tapahtumaa onnettomuutena. Ota yhteys vakuutusyhtiösi. Älä yritä käyttää ajoneuvoa, ennen kuin Teslan huolto on tarkastanut sen. Ajoneuvo on kuitenkin hinattava tai siirrettävä pois mahdollisten rakenteiden luota.

HUOMAUTUS: Veden aiheuttamat vahingot eivät kuulu takuun piiriin.



Akkua koskevat varoitukset ja huomautukset

-  **VAROITUS:** Akussa ei ole sellaisia osia, joita omistaja tai muu taho kuin Teslan valtuuttama palveluteknikko voi huoltaa. Akkua ei saa missään tilanteessa avata tai muunnella. Ota aina yhteyttä Teslan edustajaan, mikäli akku on huollettava.
-  **VAROITUS:** Jos akun varauslukema on 0 %, auto on kytkettävä pistorasiaan. Jos näin ei toimita pitkään aikaan, Model X -auton lataaminen voi olla mahdotonta, eikä sitä välttämättä voida käyttää ollenkaan ilman lisävirtaa tai pienjännite -akun vaihtamista. Jos Model X jätetään kytkemättä lataukseen pitkäksi aikaa, akku voi vaurioitua pysyvästi. Jos et pysty lataamaan Model X -autoa pienjännite -akun apukäynnistyksen jälkeen, ota välittömästi yhteyttä Teslaan.
-  **VAROITUS:** Akku ei edellytä omistajan kunnossapitotoimia. Älä avaa jäähdytysnesteen täyttötulppaa äläkä lisää nestettä. Jos mittariston näkyy ilmoitus alhaisesta nestemäärästä, ota välittömästi yhteyttä Teslaan.
-  **VAROITUS:** Älä käytä akkua ulkoisena virtalähteenä. Takuu mitätöidään, mikäli näin toimitaan.



Latausportin avaaminen

Latausportti sijaitsee Model X -auton vasemmalla puolella, takavaloon piilotetun luukun takana. Pysäköi Model X siten, että latauskaapeli ulottuu reilusti latausporttiin.

Kun Model X on pysäköitynä, saat avattua latausportin luukun painamalla Tesla-latauskaapelin painiketta ja vapauttamalla sen.



Voit avata latausportin myös seuraavilla tavoilla:

- Valitse kosketusnäytöstä **Hallintalaitteet** ja kosketa latausportin kuvaketta (salama).
- Valitse kosketusnäytöstä **Hallintalaitteet > Lataus > Avaa latausportti**.
- Paina latausporttia , kun Model X ei ole lukittu .
- Pidä avainlähettimen takatavaratilan painiketta painettuna 1–2 sekunnin ajan.
- Avaa latausportti äänikomennoilla (katso [Puheohjaus](#)). Voit käyttää äänikomentoja myös latausportin sulkemiseen ja latauksen aloittamiseen ja lopettamiseen.

HUOMAUTUS: Seuraava kuva on tarkoitettu ainoastaan havainnollistamista varten. Autosi latausportti saattaa poiketa kuvasta markkina-alueen ja valmistuspäivämäärän mukaan.

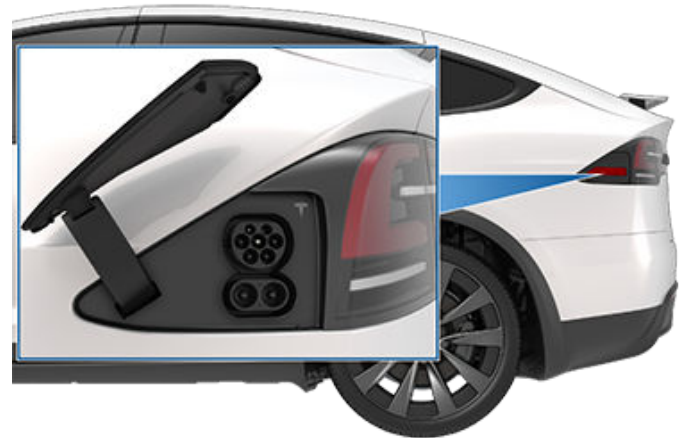

HUOMAUTUS: Latausportin kohdalle syttyy valkoinen valo, kun portin luukku avataan. Jos et aseta latauskaapelia latausporttiin muutaman minuutin kuluessa latausportin luukun avaamisesta, luukku sulkeutuu. Mikäli näin käy, avaa luukku uudelleen kosketusnäytön avulla.

HUOMAUTUS: Erittäin kylmissä tai jäisissä olosuhteissa latausportin salpa saattaa jäätyä kiinni. Jos et pysty irrottamaan tai kytkemään latauskaapelia tai jos auton Supercharging-lataus ei toimi latausportin salvan jäätyneen vuoksi, kytke auton esi-ilmastointi **KORKEA**-asetukselle noin 30–45 minuutin ajaksi Tesla-mobiilisovelluksella. (Auton esi-ilmastoinnin kytkemiseen tarvitaan mobiilisovellus. Ilmastointijärjestelmää ei voi kytkeä **KORKEA**-asetukselle kosketusnäytöstä.) Toiminto voi sulattaa jäätyneen latausportin salvan niin, että voit irrottaa tai kytkeä latauskaapelin.

VAROITUS: Älä yritä pakottaa latausportin luukkuun avautumaan.

Virtalähteeseen kytkeminen

Voit halutessasi muuttaa latausrajaa ja -virtaa kosketusnäytön avulla (katso [Latausasetukset](#)).

Kun haluat ladata autoasi julkisella latausasemalla, liitä asianmukainen sovitin auton latausporttiin ja liitä sitten latausaseman latausliitin sovittimeen. Auton omalla markkina-alueella yleisimmin käytössä olevat adapterit kuuluvat toimitukseen. Joissakin latauslaitteistoissa lataus käynnistetään ja pysäytetään laitteistossa olevalla kytkimellä.

Jos käytät latausliitintä, kytke se ensin pistorasiaan ja vasta sitten Model X -autoon.



Varmista, että liitin on latausportin kohdalla ja työnnä sitten liitin pohjaan. Kun latausliitin on kytketty oikein, lataus käynnistyy automaattisesti sen jälkeen, kun Model X on suorittanut seuraavat toimenpiteet:

- Liitintä paikallaan pitävä lukitussalpa on kytketty.
- Pysäköintitila on kytketty (mikäli jokin muu ajotila on ollut valittuna).
- Akun lämmitys tai jäähdytys on suoritettu, mikäli se on ollut tarpeen. Jos akkua on lämmitettävä tai jäähdytettävä, lataus ei välttämättä käynnisty heti.

HUOMAUTUS: Aina, kun Model X on kytketty pistorasiaan, mutta lataus ei ole aktiivisesti käynnissä, auto ottaa tarvitsemansa energian pistorasiasta akun sijaan. Esimerkiksi, jos Model X on pysäköitynä, latausliitin on kytkettynä ja käytät kosketusnäyttöä, Model X ottaa näytön käyttämiseen tarvittavan virran pistorasiasta.

 **VAROITUS:** Latauskaapelin liitinpää voi vaurioittaa Model X -auton maalipintaa.

Latausportin valo

- **VALKOINEN (TAI VAALEANSININEN):** Latausportti on auki. Model X on valmiina ladattavaksi eikä latausliitintä ole asetettu paikalleen, tai latausportin lukitussalpa on lukitsematta ja liitin on valmis irrotettavaksi.

Latauksen tila

Lataustila näkyy mittaristossa, kun latausportin luukku on auki.

- **SININEN:** Model X havaitsee, että latausliitin on kytketty.
- **VILKKUU SINISENÄ:** Model X kommunikoi latausliittimen kanssa. Model X valmistautuu latauksen aloittamiseen tai lataus on ajastettu alkamaan tietynä tulevana ajankohtana.
- **VILKKUU VIHREÄNÄ:** Lataus on käynnissä. Vilkkuminen hidastuu sitä mukaa, kun Model X -auton akun varaus kasvaa.
- **PALAA VIHREÄNÄ:** Lataus on suoritettu.
- **PALAA ORANSSINA:** Latausliitintä ei ole kytketty oikein. Aseta liitin oikein päin latausporttiin ja työnnä liitin kokonaan pohjaan.
- **VILKKUU ORANSSINA:** Model X -auton akkua ladataan pienemmällä latausvirralla (koskee vain vaihtovirtalatausta).
- **PUNAINEN:** Vika havaittu. Lataus on pysäytetty. Tarkista hälytys mittaristosta tai kosketusnäytöstä.



1. **Alkaa jäljellä:** Asetetun rajan saavuttamiseen arvioitu latausaika (katso [Latausasetukset](#)).

HUOMAUTUS: Kun akkua ladataan 100 prosenttiin, auto saattaa jatkaa lataamista pienellä teholla, vaikka näytön mukaan lataus on valmis. Tämä on normaalia toimintaa. Koska akkuun varastoituva energia on tässä kohtaan kovin vähäistä, yleensä lataamista ei kannata enää jatkaa.

2. **Lataus:** Laturin nykyinen teho.

3. **Latausnopeus:** Liitetyn latauskaapelin suurin käytettävissä oleva latausvirta.

4. **Saatu kantama:** Arvio toimintasäteen lisääntymisestä käynnissä olevan latauksen aikana.

5. **Toimintasäde:** Näyttää jäljellä olevan energian arvioituna etäisyytenä tai prosentteina (näytön asetuksesta riippuen).

HUOMAUTUS: Voit vaihtaa energiayksiköiden näyttötavan valitsemalla kosketusnäytöstä **Hallintalaitteet > Näyttö > Energianäyttö**.

6. **Latauksen tila:** Latauksen tilaviestit (kuten Supercharging-lataus, Ajastettu lataus) näkyvät tässä (katso [Ajastettu lataus ja ajastettu lähtö](#)).

Toiminta latauksen aikana

Latauksen aikana latausportin valo sykkii vihreänä ja kosketusnäytössä näkyy reaaliaikainen latauksen tila. Latausportin vihreän valon sykkiminen hidastuu, kun akun varaus kasvaa. Kun lataus on valmis, valon sykkintä loppuu ja se palaa koko ajan vihreänä.

HUOMAUTUS: Jos Model X -auto on lukittu, latausportin merkkivalo ei syty.

Latausportin valo vaihtuu punaiseksi, jos latauksen aikana havaitaan vika. Tarkista vian tarkemmat tiedot mittaristosta tai kosketusnäytöstä. Vika voi johtua esimerkiksi sähkökatkosta. Sähkökatkon päätyttyä latausta jatketaan automaattisesti.

HUOMAUTUS: Lämpöjärjestelmä voi tuottaa höyryä joissakin olosuhteissa. Esimerkiksi kylmällä säällä, kun lataat ajoneuvoasi Supercharger-aseamalla, ajoneuvosi etuosasta voi tulla hajutonta höyryä. Se on normaalia, eikä asiasta tarvitse huolestua.



HUOMAUTUS: On normaalia, että autosta kuuluu ääniä latauksen aikana. Erityisesti kun käytetään suurta virtaa, akun jäähtymisestä vastaava jäähdytyskompressori ja tuuletin käynnistyvät aina tarvittaessa.

HUOMAUTUS: Lataus ei yleensä vaikuta ilmastointijärjestelmän toimintaan. Tietyissä tilanteissa (esimerkiksi jos latausta suoritetaan suurella latausvirralla erityisen kuumalla ilmalla) ilmanavien kautta puhallettava ilma ei välttämättä ole yhtä viileää kuin normaalisti ja mittaristossa näkyy ilmoitus. Tämä on normaalia. Näin varmistetaan, että akku säilyy ihanteellisella lämpötila-alueella latauksen aikana, jolloin akun käyttöikä ja suorituskyky pysyvät mahdollisimman hyvänä.

VAROITUS: Älä suihkuta nestettä latausporttia kohti suurella nopeudella (esimerkiksi painepesurilla) latauksen ollessa käynnissä. Se voi johtaa vakavaan loukkaantumiseen, vahingoittaa autoa, latausvälineitä tai muuta omaisuutta.

Latauksen lopettaminen

Voit lopettaa akun lataamisen milloin tahansa irrottamalla latausliittimen tai valitsemalla kosketusnäytöstä **Lopeta lataus**.

HUOMAUTUS: Latauskaapelin luvattoman irrottamisen estämiseksi latauskaapelin salpa pysyy lukittuna ja Model X -auton ovien lukitus on avattava tai auton on tunnistettava avaimesi, ennen kuin latauskaapeli voidaan irrottaa.

Irrota latauskaapeli seuraavasti:

1. Avaa lukitussalpa pitämällä liittimen kahvan painiketta painettuna.

HUOMAUTUS: Voit vapauttaa salvan myös kosketusnäytössä tai mobiilisovelluksessa tai painamalla pitkään avainlähettimen takaluukun painiketta. Jos autossasi on moottoroitu latausportti, voit vapauttaa salvan myös painamalla painiketta latausportin vasemmalla puolella.

2. Irrota latausliitin latausportista vetämällä. Latausportin luukku sulkeutuu automaattisesti.

Latauskaapelin irrottaminen, kun käytät sovitinta julkisella latausasemalla:

1. Avaa Model X -auton lukitus.

2. Pidä julkisen latausaseman kahvaa yhdessä kädessä ja sovitinta toisessa kädessä. Pidä sitten julkisen latausaseman kahvan painiketta painettuna ja vedä molempia osia ulospäin ja irrota kahva sekä sovitin samanaikaisesti.

HUOMAUTUS: Jos latausaseman kahva irtoaa sovittimesta niin, että sovitin jää Model X -autoon, avaa latausportin lukitus kosketusnäytöstä.

3. Pidä latausaseman kahvan painiketta uudelleen painettuna ja irrota sovitin julkisen latausaseman kahvasta.

HUOMAUTUS: Latausportin luukku sulkeutuu automaattisesti noin 10 sekunnin kuluttua siitä, kun latausliitin on irrotettu latausportista.

VAROITUS: Tesla suosittelee ehdottomasti, että Model X kytetään pistorasiaan aina, kun autolla ei ajeta. Näin akun varaustaso pysyy koko ajan parhaana mahdollisena.

Latausasetukset

Siirry latausasetuksiin valitsemalla **Hallintalaitteet** > **Lataus**, kun Model X on pysäköintivaihteella.

Voit käyttää latausasetuksia myös latauksen aikana kosketusnäytön latauskuvakkeesta.



1 -132 mi



2

1. **Toimintasäde:** Näyttää arvioidun käytettävissä olevan toimintasäteen.
2. **Aseta raja:** Säädä latausrajaa vetämällä akun alla oleva nuoli haluamasi lataustason kohdalle. Valitsemasi asetus koskee välittömästi ja ajastetusti aloitettavia latauksia.



HUOMAUTUS: Osa akun symbolista voi olla sininen. Se tarkoittaa, että pieni osa akkuun varastoiduista energiasta ei ole käytettävissä akun alhaisen lämpötilan vuoksi. Se on normaalia, eikä asiasta tarvitse huolestua. Kun akku lämpenee, sininen osa ei ole enää näkyvissä.

Voit säätää latausasetuksia lisää:

- **Latausportin avaaminen, latausportin lukituksen avaaminen ja latauksen lopettaminen:** Kun lataus ei ole käynnissä, voit avata latausportin tai vapauttaa latauskaapelin latausportista valitsemalla **Avaa latausportti** tai **Avaa latausportin lukitus**. Valitse **Lopeta lataus**, kun haluat lopettaa lataamisen.
- **Latausvirta tässä sijainnissa:** Latausvirtana käytetään aina automaattisesti suurinta käytettävissä olevaa virtaa, ellei latausvirtaa ole aiemmin asetettu pienemmäksi. Voit muuttaa latausvirtaa koskettamalla - tai +. Tätä toimintoa voidaan käyttää esimerkiksi silloin, kun halutaan välttyä kodin sähköjärjestelmän ylikuormittamiselta siksi, että verkkoon on kytketty myös muita sähkölaitteita. Et voi asettaa autoon liitetyn latauskaapelin suurinta sallittua latausvirtaa suurempaa virta-asetusta. Jos vaihdat latausvirta-asetusta, Model X tallentaa kyseisen sijainnin muistiin. Jos lataat autoa uudelleen samassa paikassa, sinun ei tarvitse muuttaa asetusta uudelleen.

HUOMAUTUS: Kolmivaihevirralla ladattaessa suurin käytettävissä oleva virta tarkoittaa vaihekohtaista virtaa (enintään 16 A). Latauksen aikana latauksen tilatiedoissa, latausvirran vieressä näkyy kolmivaihevirran symboli.

HUOMAUTUS: Jos Model X on latauksessa ja syöttötehossa havaitaan odottamatonta vaihtelua, latausvirtaa vähennetään automaattisesti 25 %. Esimerkiksi jos latausvirta on 16 ampeeria, sitä vähennetään 12 ampeeriin. Tämä automaattinen rajoitustoiminto lisää turvallisuutta tilanteissa, joissa ongelma johtuu auton ulkopuolisesta syystä (esimerkiksi kodin sähköverkon, pistorasian, muuntajan tai sähköjohdon todelliset suoritusarvot eivät vastaa nimellisvirran vaatimuksia). Jos Model X vähentää latausvirtaa automaattisesti, tämä matalampi virta-asetus tallennetaan varotoimena muistiin kyseistä paikkaa varten. Vaikka tätä asetusta on mahdollista kasvattaa manuaalisesti, Tesla suosittelee käyttämään pienempää latausvirtaa, kunnes ongelman varsinainen syy on selvillä ja kyseisestä paikasta pystytään saamaan virtaa ilman suuria vaihteluja.

- **Ajastaminen:** Koskettamalla kohtaa **Valhda ajastettuun lähtöön / ajastettuun lataukseen** voit valita, näytetäänkö tässä lähtöaika, jolloin auton pitäisi olla ladattu ja lämmitetty/viilennetty lähtöä varten, vai ajastettu latauksen aloitusaika (katso [Ajastettu lataus ja ajastettu lähtö](#)).
- **Supercharging:** Näyttää Supercharger-latausaseman käyttömaksut, sijainnin, latauksen alkamisajan ja tapahtuman arvioidut kustannukset (katso [Supercharger-latausaseman käyttömaksut ja joutoaikamaksut](#)).

HUOMAUTUS: Ruuhkaisilla Supercharger-latausasemilla odotusaikoja on mahdollista lyhentää rajoittamalla akun enimmäislatausarvoksi 80 %, kun Matkasuunnittelijaa (jos käytettävissä markkina-alueellasi) ei käytetä. Katso [Matkasuunnittelija](#)).

Supercharger-latausaseman käyttömaksut ja joutoaikamaksut

Jos auto ladataan Tesla Supercharger -latausasemalla, latausnäytön alareunassa näkyy tietoja latauksesta. Näytettäviä tietoja ovat sijainti, latauksen alkamisaika ja tapahtuman arvioidut kustannukset. Supercharging-latauksen päätyttyä näkyvässä näytetään latauksen arvioidut kustannukset siihen saakka, kunnes uusi



Supercharging-tapahtuma alkaa. Mikäli ilmainen lataus on voimassa, arvioitujen kustannuksien kohdalla näkyy luku 0.

HUOMAUTUS: Arvioidut kustannukset eivät välttämättä vastaa Supercharging-latauksen lopullisia kustannuksia. Lopullinen hinta näkyy Tesla-tililläsi.

Vapaanaolomaksut koskevat kaikkia Supercharger-latausaseman käyttäjiä. Vapaanaolomaksujen tarkoituksena on kannustaa omistajia siirtämään autonsa pois Supercharger-latausasemasta latauksen päätyttyä. Vapaanaolomaksut ovat käytössä ainoastaan silloin, kun vähintään puolet aseman Supercharger-latauspaikoista on varattuna. Tesla mobiilisovellus ilmoittaa, kun lataus on lähes valmis, ja uudelleen, kun lataus on valmis. Lisäksi ilmoituksia lähetetään kertyvistä joutoaikamaksuista. Joutoaikamaksut perutaan, jos siirrät ajoneuvosi viiden minuutin kuluessa latauksen päättymisestä.

Kirjautumalla Tesla-tiliin voit tarkastella maksuja ja tietoja aiemmista Supercharger-latauseroista, seurata jäljellä olevia ilmaisia krediittejä, määrittää maksutavan ja suorittaa maksuja. Kun maksutapa on tallennettu, maksut maksetaan automaattisesti tililtäsi.

Lataussuosituksia

- Jos vain mahdollista, lataa ajoneuvo säännöllisesti kotonasi käyttämällä matalajännitteistä laturia, kuten Wall Connectoria.
- Vältä akun varaustason laskemista liian alhaiseksi.
- Käytä nopeaa tasavirtalatausta (kuten Supercharging-latausta) vain tarvittaessa, kuten pitkillä ajomatkoilla.
- Lataa akku Model X -ajoneuvon ja asennetun akun mukaiseen latausrajaan asti (katso [Sähköauton komponentit](#)). Voit säätää latausrajaa valitsemalla latausnäytössä **Aseta raja** tai vetämällä mobiilisovelluksessa latausliukusäädintä.
- Takavetoiset ajoneuvot: Tesla suosittelee pitämään latausrajan 100 prosentissa myös päivittäisessä käytössä ja lataamaan akun säännöllisesti 100 prosenttiin. Jos Model X on ollut pysäköitynä yli viikon, aja sillä normaaliin tapaan ja lataa akku 100 prosenttiin mahdollisimman pian.

- Nelivetoiset ajoneuvot: pidä **Päivittäin**-asetuksen täyden latauksen raja alle 90 prosentissa päivittäisessä käytössä. Jos tarvitset 100 prosenttia akun kapasiteetista pitkää ajomatkaa varten, nosta **Matka**-asetuksen rajaa.

Latauskaapelin irrotus manuaalisesti

Jos tavalliset keinot latauskaapelin irrottamiseksi latausportista (latauskahvan vapautuspainikkeella tai kosketusnäytön tai mobiilisovelluksen kautta) eivät toimi, kokeile pitää avainlähettimessä (jos varusteena) olevaa takaluukun painiketta painettuna 1-2 sekunnin ajan. Jos se ei vielä kukaan irtoa, noudata huolellisesti seuraavia vaiheita:

1. Varmista kosketusnäytön latausnäytöstä, että Model X -ajoneuvon lataus ei ole aktiivisesti käynnissä. Kosketa tarvittaessa kosketusnäytöllä **Lopeta lataus**.
2. Avaa takatavaratila.
3. Vedä latausportin irrotuskaapelia alaspäin latauskaapelin irrottamiseksi.



VAROITUS: Älä vedä irrotuskaapelia samalla, kun yrität irrottaa latauskaapelia latausportista. Vedä aina irrotuskaapelia *ennen* kuin yrität irrottaa latauskaapelia. Ohjeiden laiminlyönti voi aiheuttaa sähköiskun ja vakavan vamman.



HUOMAUTUS: Irrotuskaapeli voi olla upotettuna verhouksen aukkoon.

4. Irrota latauskaapeli latausportista vetämällä.



 **VAROITUS:** Käytä irrotuskaapelia **vain** tilanteissa, joissa latauskaapelin irrotus ei onnistu tavanomaisesti. Jatkuva käyttö voi vahingoittaa irrotuskaapelia tai latauslaitteita.

 **VAROITUS:** Älä tee tätä toimenpidettä, kun ajoneuvo on latautumassa tai jos oranssit korkeajännitejohtimet ovat paljaina. Ohjeiden laiminlyönti voi aiheuttaa sähköiskun ja vakavan vamman tai vahingoittaa ajoneuvoa. Jos tämän toimenpiteen turvallinen suorittaminen ei ole sinulle täysin selvää, ota yhteys lähimpään Service Center - huoltokeskukseen.



Ajastettu lataus ja ajastettu lähtö

Vaihda Ajastettu lähtö- ja Ajastettu lataus -vaihtoehdon välillä valitsemalla **Hallintalaitteet > Lataus > Vaihda ajastettuun lataukseen / ajastettuun lähtöön**, kun Model X on pysäköintivaihteella.

HUOMAUTUS: Ajastettu lataus / Ajastettu lähtö -asetuksiin pääsee käsiksi myös ilmastointijärjestelmän säätimien asetusnäytössä ja Tesla-mobiilisovelluksessa.

Ajastettu lataus vastaa kysymykseen ”Milloin haluan lataamisen alkavan?”, kun taas **Ajastettu lähtö** **Hiljaisen ajan lataus** vastaa kysymykseen ”Milloin haluan lataamisen olevan valmis?”.

Asetusta **Ajastettu lataus** voi käyttää yhdessä asetuksen **Ajastettu lähtö, esilämmitys** kanssa, mutta ei yhdessä asetuksen **Ajastettu lähtö, hiljaisen ajan lataus** kanssa.

Ajastettu lataus / Ajastettu lähtö -asetukset tallennetaan automaattisesti sijaintikohtaisesti.

HUOMAUTUS: Jos kytket Model X -ajoneuvon lataukseen niin, että asetukset **Hiljaisen ajan lataus** ja **Ajastettu lataus** ovat kumpikin poissa käytöstä, ajoneuvon lataaminen alkaa välittömästi.

Ajastetun latauksen käyttäminen

Ajastettu lataus -toiminnolla voit määrittää päivittäin toistuvan ajan, jolloin haluat, että Model X **aloittaa** latauksen.

Kun **Ajastettu lataus** on valittuna, ota toiminto käyttöön ja aseta sitten päivittäin toistuva aika, jolloin haluat lataamisen alkavan.

HUOMAUTUS: Ajastettu lataus aloittaa latauksen välittömästi, jos Model X kytketään laturiin enintään kuuden tunnin sisällä ajastetun lähtöajan jälkeen. Jos Model X kuitenkin kytketään laturiin silloin, kun ajastetusta lähtöajasta on kulunut yli kuusi tuntia, lataaminen saattaa alkaa vasta seuraavana päivänä ajastettuna aikana.

Ajastetun lähdön käyttäminen

Ajastettu lähtö -toiminnolla voit määrittää päivittäin toistuvan ajan, jolloin haluat, että Model X on lähtövalmis. Model X laskee automaattisesti ajankohdan, jolloin sen on aloitettava esilämmitys ja/tai lataaminen. Näin

varmistetaan, että lataus on suoritettu ja/tai matkustamossa on mukava lämpötila ja akku on esilämmitetty lähtöaikaan mennessä.

Kun **Ajastettu lähtö** on näkyvässä, aseta **Ajasta**-painikkeella päivittäin toistuva aika, jolloin haluat Model X -auton olevan valmis ajoon. Valitse aika ja ota **Asetukset**-painikkeella käyttöön jompikumpi seuraavista lähtötoiminnoista tai molemmat. Kun ajoneuvo kytketään lataukseen ja **Hiljaisen ajan lataus** on käytössä, ajoneuvo käyttää hetken virtaa latauksen aloitusajan laskemiseen (saattaa kuulua naksutusta).

Kun olet valinnut haluamasi asetukset, kosketa **Aseta**-painiketta. Kosketusnäytössä näkyy asettamasi lähtöaika.

- **Esilämmitys** lämmittää akun, mikä parantaa suorituskykyä ja varmistaa mukavan ohjaamolämpötilan asetettuna lähtöaikana.

HUOMAUTUS: Kun Model X ei ole kytkettynä lataukseen, esilämmitys on käytettävissä mutta toimii ainoastaan silloin, kun akun varaustaso on yli 20 %.

- **Hiljaisen ajan lataus** viivästäää lataamista ja aloittaa lataamisen automaattisesti siten, että ajoneuvo on valmis lähtöön ajastettuun lähtöaikaan mennessä ja että lataus tapahtuu sähkönkulutuksen huippuaikojen ulkopuolella, jotta energiakulut ovat pienemmät. **Muurta latausalkoja** -asetuksella voit määrittää, milloin halvempi hinta päättyy.

HUOMAUTUS: Hiljaisen ajan lataus -asetuksen valinta saattaa vähentää energiakustannuksia sellaisillakin markkina-alueilla, joilla sähkön hinta ei ole tavallista halvempi kulutuksen huippuaikojen ulkopuolella. Jos esimerkiksi lataus alkaa heti, kun kytket auton lataukseen, se saattaa valmistua paljon aiemmin. Silloin akku ehtii viiletä ympäristölämpötilaan, ja se täytyy taas lämmittää ennen lähtöaikaa. Siksi on suositeltavaa vähentää energiankulutusta asettamalla sähkönkulutuksen huippuajan ulkopuolinen aika samaksi kuin lähtöaika, vaikka sähkön hinnassa ei olisikaan eroa eri vuorokauden aikoina.

HUOMAUTUS: Jos aika ei riitä latausrajan saavuttamiseen, lataus alkaa välittömästi, jotta akku ehtii latautua niin paljon kuin mahdollista.



HUOMAUTUS: Kun lataus on alkanut, mutta jäljellä oleva aika ei riitä lataamaan kokonaan energiankulutuksen huippuaikojen ulkopuolella, lataus jatkuu, kunnes latausraja on saavutettu.

Voit rajoittaa **Esiämmitys-** ja **Hiljaisen ajan lataus-**asetukset koskemaan vain arkipäiviä.



Energiankulutukseen vaikuttavia tekijöitä

Ajon aikana:

- Suuri ajonopeus.
- Ympäristön olosuhteet, kuten kylmä tai kuuma sää ja tuuli.
- Ilmastoinnin käyttäminen ohjaamon lämmittämiseen tai viilentämiseen.
- Ajaminen ylämäkeen: Ajaminen ylämäkeen kuluttaa enemmän energiaa ja lyhentää toimintasädettä. Sen sijaan alamäkeen ajaessa auto pystyy ottamaan talteen osan käytetystä energiasta regeneratiivisen jarrutuksen avulla (katso [Regeneratiivinen jarrutus](#)).
- Lyhyet matkat tai nykivä liikenne: Matkustamon ja akun lämpötilan nostaminen halutulle tasolle kuluttaa energiaa. Jos autoa käytetään lyhyisiin matkoihin tai liikennenuhkassa, keskkulutus voi kasvaa.
- Suuri tavarakuorma.
- Ikkunat vieritetty auki.
- Pyörien ja renkaiden ylläpidon laiminlyöminen.
- Mukautetut asetukset tai muiden valmistajien lisävarusteet (katto- tai takaluukutelineet, muiden valmistajien renkaat).

Pysäköitynä mutta ei laturiin kytkettynä:

- Matkustamon lämmitys/viilennys ajoa varten tai ilmastoinnin käyttäminen.
- Summon-toiminto.
- Ajoneuvon viihde- ja ilmastointijärjestelmät.
- Sentry Mode.
- Teslan tai muun valmistajan mobiilisovelluksen pyynnöt.

Vinkkejä toimintasäteen maksimointiin

Saat pidennettyä auton toimintasädettä noudattamalla samanlaista ajotapaa, joka säästäisi polttoainetta polttomoottoriautolla. Saavutat suurimman toimintasäteen toimimalla seuraavasti:

- Hidasta ajoasi ja vältä toistuvia ja nopeita kiihdytyksiä. Harkitse Chill Mode -tilan (valitse [Hallintalaitteet > Polkimet ja ohjaus > Kiihtyvyys](#)) ja Nopeusavustin-toiminnon (katso [Nopeusavustin](#)) käyttöä kiihdyttämisen ja nopeuden hallintaan.
- Mikäli se on turvallista, säädä nopeutta kaasupolkimella jarrupolkimen sijaan, kun hidastat tasaisesti. Aina, kun Model X liikkuu ja kaasupoljinta ei paineta, regeneratiivinen jarrutus hidastaa autoa ja syöttää ylimääräisen energian takaisin akulle (katso [Regeneratiivinen jarrutus](#)).
- Rajoita lämmityksen ja ilmastoinnin tapaisten resurssien käyttöä. Istuimen ja yoke-ohjauspyörä (tai ohjauspyörä)n lämmittimien (jos varusteena) käyttäminen on taloudellisempi tapa pysyä lämpimänä kuin ilmastointijärjestelmän käyttö.
- Kun auto on liitetty laturiin, esilämmitä auto ennen ajoa sovelluksella, jotta ohjaamossa on mukava lämpötila ja ikkunat sulavat (jos ne saattavat jäätyä): valitse [Ilmastointi > Päällä](#) ja valitse haluamasi asetukset (katso [Mobiilisovellus](#)).
- Valitse lataus- tai ilmastointinäytöstä **Ajasta**, niin pääset asettamaan ajan, jolloin haluat auton olevan valmis (katso [Ajastettu lataus ja ajastettu lähtö](#)).
- Varmista, että pyörät on kohdistettu teknisten vaatimusten mukaisesti, renkaat on täytetty suosituspaineeseen (katso [Renkaiden hoito ja huolto](#)) ja että renkaiden paikkoja kierrätetään tarpeen mukaan (katso [Huoltovälit](#)).
- Kevennä kuormaa poistamalla tarpeettomat tavarat autosta.
- Nosta kaikki ikkunat ylös.
- Sentry Mode, Cabin Overheat Protection ja muut vastaavat toiminnot voivat vaikuttaa toimintasäteeseen. Poista toiminnot käytöstä, kun niitä ei tarvita.
- Kun auto ei ole käytössä, vältä liiallista energiankulutusta kytkemällä auto pistorasiaan.
- Vältä tasavirtalaturien (kuten Supercharger-latausasemien) käyttöä, jos haluat pidentää akun käyttöikä.



Arvioitu toimintamatka lyhenee hieman ensimmäisten kuukausien aikana arvion oikaisun seurauksena. Tämä on normaalia. Ajan myötä toimintamatka täydellä lataukselle lyhenee hiljalleen luonnollisesti. Muutokseen vaikuttavat useat tekijät, kuten Supercharger-asemien säännöllinen käyttö, ajokilometrit ja akun ikä. Model X antaa varoituksen siinä epätodennäköisessä tilanteessa, että jokin laiteongelma aiheuttaa liiallista akun tai toimintamatkan heikkenemistä.

Toimintasäteen varmistus

Model X -näytössä näkyvä toimintasäde on akun jäljellä olevaan varaustasoon pohjautuva arvio, ja se perustuu EPA-luokituksen mukaiseen kulutukseen. Se ei välttämättä ota huomioon omaa ajotapaasi tai ulkoisia olosuhteita. Mittaristossanäkyvä toimintasäde voi pienentyä nopeammin kuin todellinen ajettu matka.

HUOMAUTUS: Rated-toimintasäde perustuu EPA-luokituksen mukaiseen kulutukseen Yhdysvalloissa. Se poikkeaa muilla lainkäyttöalueilla käytetyistä testeistä.

Model X pyrkii ennaltaehkäisemään virran loppumisen. Autosi tarkkailee jatkuvasti jäljellä olevan energian määrää ja etäisyyttä tunnettuihin latauspisteisiin.



Valitse navigoinnin hakupalkista **Laturit**, niin voit vaihdella erityyppisten laturien, kuten Supercharger- ja Destination Charger -latausasemien välillä.

Jos on olemassa vaara, että kaikki tunnetut latauspisteet ovat toimintasäteen ulkopuolella, kosketusnäytössä näkyy viesti, jonka avulla sinun on mahdollista näyttää luettelo toimintasäteen sisällä olevista latauspisteistä. Kun valitset latauspisteen luettelosta, Model X antaa navigointiohjeita ja ajo-ohjeiden käänös käännökseltä -lista näyttää arvion jäljellä olevasta energiasta latauspisteeseen saavuttaessa.

Matkasuunnittelija (jos käytettävissä markkina-alueellasi) suunnittelee reitin Supercharger-latausasemien kautta, jotta matkaan kuluisi mahdollisimman vähän aikaa latauksineen. Ota se käyttöön valitsemalla **Asetukset > Navigointi > Matkasuunnittelija** (katso [Matkasuunnittelija](#)).

Energia-sovellus

Energia-sovellus näyttää visuaalisen arvion auton reaaliaikaisesta ja ennustetusta energiankulutuksesta.



1. Hae Energia-sovellus alapalkista koskettamalla sovellusten käynnistysnäkyä (kolme pistettä).
2. Avaa Energia-sovellus koskettamalla ja valitse haluamasi välilehti. Energiakuvaajassa värikäs käyrä edustaa todellista ajonaikaista energiankulutusta ja harmaa käyrä ennustettua kulutusta.

HUOMAUTUS: Voit muokata kuvaajan arvoja valitsemalla kosketusnäytöstä **Hallintalaitteet > Näyttö > Energiänäyttö**.

- **Aja:** Tarkastele ajonaikaista energiankulutusta. Voit seurata reaaliaikaista energiankulutusta osa-alueittain, verrata sitä erilaisiin perusennusteisiin ja tutustua ajotapaasi perustuviin neuvoihin, joilla voit parantaa toimintasädettä ja saada tietoa energiatehokkuuden parantamiskeinoista.
 1. Jos haluat verrata keskenään todellista energiankulutusta ja arviointiin pohjautuvaa ennustetta matkalla kohteeseen, valitse **Matka**.
 2. Jos haluat verrata keskenään todellista energiankulutusta tai toimintasäteen muutosta ja arviota käytettävissä olevasta energiasta tai toimintasädeestä, valitse **Nimellinen**.
 3. **Nykyinen ajokerta** näyttää meneillään olevan ajokerran tiedot, ja **Vilmsen latauksen jälkeen** näyttää tiedot edellisen latauskerran jälkeiseltä ajalta.
 4. **Toimintasädevinkit** selittää, mitkä kaikki seikat vaikuttavat energiankulutukseen, ja antaa toimintasädettä ja energiatehokkuutta parantavia ehdotuksia.
- **Pysäköinti:** Näyttää, paljonko Model X kuluttaa energiaa pysäköitynä.
 1. Valitse joko **Vilmsen ajon jälkeen** tai **Vilmsen latauksen jälkeen**.



- 2. Voit tarkastella, paljonko energiaa ajoneuvosi on kuluttanut energiaa ollessaan pysäköitynä joutokäynnillä, ja tutustua energiahukkaa vähentäviin ehdotuksiin.**

Huoltovälit

Autoa on tavallisesti huollettava tarpeen mukaan. Tesla kuitenkin suosittelee seuraavia huoltokohteita ja -välejä, mikäli ne soveltuvat autoosi, jotta Model X -auton luotettavuus ja tehokkuus voidaan jatkossakin taata.

Lisätietoja itse suoritettavista huoltotoimenpiteistä on kohdassa <https://www.tesla.com/support/do-it-yourself-guides>.

Lisätietoja ajoneuvon hälytyksistä on kohdassa [Hälytysten vianmääritys](#).

- Jarrunesteen tarkistus kahden vuoden välein (vaihda tarvittaessa) tai jarrunesteen vaihto kahden vuoden välein, jos autoa käytetään hinaukseen.
- Ilmastointilaitteen kuivauspussin vaihto 3 vuoden välein.
- Sisätilan ilmansuodattimen vaihto 3 vuoden välein.
- HEPA-suodatinten ja hiilisuodatinten vaihto 3 vuoden välein.
- Puhdista ja voitele jarrusatulat vuosittain tai 12 500 mailiin (20 000 kilometrin) välein, jos autolla ajetaan suolatuilla teillä talvisin
- Vaihda renkaiden paikkoja aina 10 000 kilometrin välein tai kun ero urasyvyydessä on vähintään 1,5 mm sen mukaan, kumpi täyttyy ensin.

HUOMAUTUS: Takuu ei kata akun jäähdytysnestesäiliön avaamisesta koituvia vahinkoja.

HUOMAUTUS: Yllä kuvatut huoltovälit perustuvat tyypillisiin ajotapoihin ja -tilanteisiin. Model X -autoa on kuitenkin tavallisesti huollettava tarpeen mukaan. Huoltotarve määräytyy useiden tekijöiden mukaan, joita ovat muun muassa ajotapa, ajoneuvon käyttö ja ympäristön olosuhteet. Yllä kuvatut huoltokohteet voivat edellyttää osien vaihtoa määritettyä huoltoväliä useammin tai harvemmin. Yllä olevaa luetteloa ei myöskään pidä tulkita kaiken kattavana, eikä se sisällä kuluvia osia, jollaisia ovat esimerkiksi tuulilasinyyhkijät, jarrupalat, jne.

HUOMAUTUS: Muiden kuin Teslan hyväksymien huoltoasentajien aiheuttamat vahingot tai virheet eivät kuulu takuun piiriin.

Varaa huolto aika

Huoltoajan varaaminen mobiilisovelluksen kautta on helppoa. Kun **Varaa huolto** on valittu, voit valita tarvitsemasi huollon tyyppin. Noudata mobiilisovelluksen ohjeita. Anna mahdollisimman paljon tietoja, kuten:

- Valokuvia, äänitteitä tai videoita.
- Päivämäärät, ajankohdat ja aikavyöhyke (milloin ongelma ilmeni).
- Käyttö- ja sijaintimaa.
- Arvioitu nopeus, jolla autoa ajettiin (jos sovellettavissa).
- Ympäristöolosuhteet (sade, lumi, pakkanen jne.).
- Tien nimi ja tyyppi (jos sovellettavissa).
- Kaistamerkintöjen laatu (jos sovellettavissa).
- Käytetyt auton asetukset.
- Tunnistettavat oireet.

Lisätietoja huoltoajan varaamisesta on osoitteessa <https://www.tesla.com/support/service-visits>.

Päivittäiset tarkastukset

- Tarkista akun varaus mittariston tai mobiilisovelluksesta.
- Tarkista kaikkien renkaiden kunto ja rengaspaineet (katso [Renkaiden hoito ja huolto](#)).
- Tarkista, että kaikki auton ulkopuoliset valot, äänimerkki, suuntavilkut sekä pyyhkijät ja pesurit toimivat.
- Tarkista, palaako kosketusnäytössä tai mittaristossa merkkivaloja tai auton hälytyksiä.
- Tarkista jarrujen toiminta, mukaan lukien seisontajarru.
- Tarkista turvavyön toiminta (katso [Turvavyöt](#)).
- Etsi Model X -auton alta epänormaaleja nestevuotoja, jotka saattavat olla merkki vuodosta. Pienen vesilätäkön muodostuminen auton alle on normaalia (johtuu ilmastointijärjestelmän kosteudenpoistoprosessista).



- Tarkista Model X -auton ulkopuoli ja puhdistu heti kaikki syövyttävät aineet (kuten lintujen jätökset, pihka, pikijäämät, kuolleet hyönteiset, teollisuuspäästöt), jotka voivat vahingoittaa maalipintaa (katso [Puhdistaminen](#)).

Kuukauden välein suoritettavat tarkastukset

- Tarkista tuulilasin pesunesteen määrä ja täytä tarvittaessa (katso [Tuulilasin pesunesteen lisääminen](#)).
- Tarkista, että ilmastointijärjestelmä toimii oikein (katso [Ilmastointijärjestelmän säätimet](#)).

HUOMAUTUS: Ohjaamon jäähdyttämisen lisäksi ilmastointijärjestelmän kompressori jäähdyttää myös akkua. Sen vuoksi kuumalla säällä ilmastointijärjestelmän kompressori voi kytkeytyä käyttöön, vaikka olet poistanut sen käytöstä. Tämä on normaalia. Järjestelmä jäähdyttää ensisijaisesti akkua varmistaakseen sen lämpötilan pysymisen ihanteellisella toiminta-alueella, mikä puolestaan lisää akun käyttöikää ja takaa sen parhaan mahdollisen suorituskyvyn. Saatat myös kuulla, kuinka Model X inisee tai vesi kiertää järjestelmässä, vaikka järjestelmä ei ole käytössä. Nämä äänet ovat normaaleja ja kuuluvat, kun sisäiset jäähdytysjärjestelmät kytkeytyvät käyttöön tukemaan ajoneuvon eri toimintoja, kuten pienjännite:n akun ylläpito ja korkeajänniteakun lämpötilan tasaaminen.

- ⚠ **VAROITUS:** Jos huomaat nestetasojen huomattavaa vähentymistä tai renkaiden epäsäännöllistä kulumista, ota yhteyttä Teslaan välittömästi.

Nesteiden vaihtovälit

Ainoastaan Tesla-korjaamo tai ammattimainen autokorjaamo saa tarkistaa akun jäähdytysnesteen ja jarrunesteen määrän. Yksityiskohtaiset huoltotiedot ovat huoltooppaassa.

- **Akun jäähdytysneste:** Akun jäähdytysnestettä ei useimmissa tapauksissa tarvitse vaihtaa ajoneuvon käyttöiän aikana.

HUOMAUTUS: Takuu ei kata akun jäähdytysnestesäiliön avaamisesta koituvia vahinkoja.

- **Jarruneste:** Älä lisää jarrunestettä itse.

Ohjelmisto

Ohjelmiston päivittäminen on tärkeää, jotta ajoneuvon osien oikeanlainen toiminta ja pitkäikäisyys voidaan varmistaa. Ohjelmistopäivitys on asennettava ensi tilassa. Katso [Ohjelmistopäivitykset](#).

Tesla voi päivittää tai asentaa uudelleen ajoneuvon ohjelmiston osana huoltoon kuuluvaa normaalia vianmääritys-, korjaus- ja kunnossapitomenettelyä.

Korkeajännitteisen laitteen sähköturvallisuus

Model X -autosi on suunniteltu ja rakennettu ennen kaikkea sen turvallisuutta silmällä pitäen. Huolehdi kuitenkin seuraavista varotoimenpiteistä korkeajännitteisen järjestelmän aiheuttaman loukkaantumisriskin vuoksi:

- Lue kaikki Model X -auton varoitusmerkintöjen ohjeet ja noudata niitä. Merkinnot ovat autossa sinun turvallisuutesi vuoksi.
- Korkeajännitteisessä järjestelmässä on osia, jotka eivät ole käyttäjän huollettavissa. Älä pura, irrota tai vaihda korkeajännitteisiä komponentteja, kaapeleita tai liittimiä. Korkeajännitekaapelit ovat oransseja, jotta ne on helppo tunnistaa.
- Älä koske törmäystilanteessa korkeajännitejohtoihin tai niihin liitettyihin liittimiin tai komponentteihin.
- Tulipalon syttyessä soita välittömästi hätänumeroon.

- ⚠ **VAROITUS:** Irrota latauskaapeli aina ennen kuin toimit Model X -auton alla, myös silloin kun lataus ei ole käynnissä.

- ⚠ **VAROITUS:** Pidä kädet ja vaatteiden osat poissa jäähdytyspuhaltimien ulottuvilta. Jotkut puhaltimet toimivat silloinkin, kun Model X on pois päältä.

- ⚠ **VAROITUS:** Jotkut ajoneuvossa käytettävät nesteet (akkuhappo, akun jäähdytysneste, jarruneste, tuulilasin pesunesteen lisäaineet jne.) ovat myrkyllisiä, eikä niitä saa joutua hengitykseen, nieluun tai kontaktiin avohaavojen kanssa. Turvallisuutesi vuoksi lue aina nestepakkausten ohjeet ja noudata niitä.



Renkaspaineiden tarkastelu

Renkaspaineet näkyvät kosketusnäytöllä kohdassa **Hallintalaitteet > Huolto**. Kunkin renkaan paine näkyy Model X -auton näkymässä. Lisäksi näet, milloin renkaspaineet on viimeksi mitattu. Voit valita renkaspaineen yksiköksi bar tai PSI valitsemalla kosketusnäytöstä **Hallintalaitteet > Näyttö > Renkaspaine**. Kosketusnäyttö näyttää myös ajoneuvon suositellun kylmän renkaan täyttöpaineen, joten voit helposti päätellä, kuinka paljon renkaihin on lisättävä ilmaa.

HUOMAUTUS: Sinun on ehkä ajettava lyhyt matka ennen kuin renkaspaineet näkyvät.

Renkaspaineiden ylläpito

Noudata rengastietotarran renkaspaineita huolimatta siitä, mitkä renkaspaineet renkaihin on merkitty. Rengas- ja kuormaustietotarra on kiinnitetty ovipilariin siten, että se on näkyvillä, kun kuljettajan on auki.

Jos vedät perävaunua, älä käytä rengas- ja kuormaustietotarran renkaspaineita. Noudata sen sijaan renkaspaineita, jotka on ilmoitettu perävaunun vetämistä käsittelevässä kohdassa (katso [Hinaus ja tarvikkeet](#)).



Mittariston renkaspaineen merkkivalo varoittaa, jos yhden tai useamman renkaan paine on liian alhainen tai korkea.

Renkaspaineen merkkivalo ei sammu välittömästi renkaspaineen korjaamisen jälkeen. Korjattuasi renkaspaineen suositellulle tasolle sinun on ajettava yli 25 km/h:n nopeudella hetken aikaa, ennen kuin renkaspainevalvontajärjestelmä (TPMS) käynnistyy ja sammuttaa renkaspaineen merkkivalon.

Jos merkkivalo vilkkuu minuutin ajan kytkiessäsi Model X -autoon virran, tarkoittaa se sitä, että renkaspainevalvontajärjestelmässä (TPMS) on havaittu vika (katso [TPMS-vikailmais](#)in).

HUOMAUTUS: Ajoneuvosi renkaspaineet laskevat kylmissä olosuhteissa. Jos TPMS-merkkivalo syttyy, lisää renkaihin ilmaa ennen kuin lähdet ajamaan. Renkaiden PSI-arvo laskee yhden pykälän verran kohti jokaista 6 °C:n pudotusta ulkolämpötilassa. Asianmukaiset renkaspaineet suojaavat renkaihin ajettaessa kuoppaisessa maastossa. Lisäksi ne parantavat toimintasädetettä.



VAROITUS: Renkaan alitäyttö on yleisin rengasvaurion syy, ja se voi aiheuttaa renkaan ylikuumentumista, vakavia renkaan murtumia, kulutuspinnan irtoamista tai renkaan räjähtämisen, mikä puolestaan aiheuttaa yllättävän auton hallinnan menetyksen ja lisää loukkaantumisen vaaraa. Renkaan alitäyttö lyhentää myös auton toimintasädetettä ja renkaan käyttöikä.



VAROITUS: Tarkista renkaspaineet tarkalla painemittarilla renkaiden ollessa kylmät. Renkaspaineen muutokseen riittävä renkaiden lämpeneminen tapahtuu jo 1,6 km ajon aikana. Auton pysäköinti aurinkoisessa paikassa tai kuuma sää voivat myös vaikuttaa renkaspaineisiin. Tarkistaessasi lämpimien renkaiden ilmanpainetta voit varautua korkeampiin painelukemiin. Älä laske ilmaa pois lämpimistä renkaista sovittaaksesi niitä suositeltuihin kylmäpainelukemiin. Kuuma rengas, jonka ilmanpaine on alempi kuin renkaan suositeltu kylmäpaine, on vaarallisen alipaineinen.

Renkaspaineiden tarkistus ja korjaaminen

Suorita seuraavat toimenpiteet kun Model X on seisonut paikallaan yli kolmen tunnin ajan, eivätkä sen renkaat ole kuumentuneet ajossa:

1. Katso oikea renkaspaine kuljettajan puoleisessa ovipilarissa olevasta rengastietotarrasta.



2. Irrota venttiilinhattu.
3. Paina tarkka rengaspainemittari lujasti venttiiliin rengaspaineen tarkistamiseksi.
4. Lisää tai vähennä tarvittaessa ilmaa, kunnes suositeltu rengaspaine on saavutettu.
HUOMAUTUS: Voit vapauttaa ylimääräistä ilmaa painamalla venttiiliin keskellä olevaa karaa.
5. Tarkista rengaspaine uudelleen tarkalla rengaspainemittarilla.
6. Toista vaiheita 3 ja 4 tarpeen mukaan, kunnes rengaspaineet ovat oikein.
7. Aseta venttiilinhattu takaisin paikalleen, jotta lika ei pääse tunkeutumaan venttiiliin. Tarkista venttiili säännöllisesti vaurioiden ja vuotojen varalta.

Renkaiden tarkistus ja huolto

Tarkista renkaiden kulutuspinta ja sivuseinämät säännöllisesti muodonmuutosten (pullistumat), vierasesineiden, viiltojen ja kulumisen varalta.

VAROITUS: Älä aja Model X -autoa vaurioituneella, erityisen kuluneella tai väärällä rengaspaineella varustetulla renkaalla. Tarkista renkaat säännöllisesti ja varmista, että niissä ei ole viiltoja, pullistumia tai että niiden hihna/punoskerros ei ole näkyvillä.

Renkaiden kuluma

Asiaankuuluva renkaan kulutuspinnan syvyys on tärkeä tekijä sen toimivuuden kannalta. Renkaat, joiden kulutuspinnan syvyys on vähemmän kuin 3 mm ovat riskialttiimpia vesiliirrolle märissä keliolosuhteissa, eikä niitä tulisi käyttää. Renkaat, joiden kulutuspinnan syvyys on vähemmän kuin 4 mm eivät suoriudu hyvin lumessa ja sohjossa, eikä niitä tulisi käyttää talviolosuhteissa.

Model X -auton mukana tulevien renkaiden kulutuspintaan on valettu kulutuspinnan ilmaisimet. Kun kulutuspintaa on jäljellä 2 mm, alkavat ilmaisimet näkyä kulutuspinnalla koko renkaan levyisenä, yhtenäisenä kumisena nauhana. Parhaan suorituskyvyn ja turvallisuuden vuoksi Tesla suosittelee renkaiden vaihtamista, ennen kuin ilmaisimet tulevat näkyviin.

Voit parantaa ajoneuvon käsittelyominaisuuksia ja vähentää vesiliirron vaaraa kosteissa sääolosuhteissa sijoittamalla taakse ne renkaat, joissa on eniten kulutus pintaa jäljellä.

Renkaan pyörimissuunta, tasapaino ja asentokulma

Tesla suosittelee vaihtamaan renkaiden paikkoja aina 10 000 kilometrin välein tai kun ero urasyvytydessä on vähintään 1,5 mm.

Etu- ja takapyörien paikkojen vaihtaminen on olennainen renkaiden kunnossapitotoimenpide. Näin toimittaessa renkaiden pintakuvio kuluu tasaisesti, mikä säilyttää renkaan ominaisuudet hyvinä kulumisesta huolimatta, pitää ajomelun pienenä ja takaa mahdollisimman pitkän käyttöiän.

Ajoneuvoissa, joissa etu- ja takarenkaat ovat keskenään eri kokoiset mutta niiden pyörimissuuntaa ei ole määrätty, pyöriä voidaan vaihtaa oikean ja vasemman puolen välillä mutta ei etu- ja taka-akselin välillä. Vaihtamalla renkaita oikean ja vasemman puolen välillä pidentää renkaiden kulutuspinnan käyttöikä, koska renkaiden pyörimissuunta vaihtuu ja olka-alueet kuluvat tasaisesti.

Tasapainottamattomat pyörät (voidaan joskus havaita siitä, että yoke-ohjauspyörä (tai ohjauspyörä) tärisee) vaikuttavat auton ohjautuvuuteen ja renkaiden käyttöikä. Pyörät voivat joutua epätasapainoon myös tavallisessa käytössä. Ne tulisi siksi tasapainottaa tarvittaessa.

Jos rengas on kulunut yksipuolisesti (ainoastaan yhdeltä puolelta rengasta) tai kuluma on huomattava, tarkista pyörien ohjauskulmat.

Renkaiden pistovauriot

Pistovaurio aiheuttaa rengaspaineen alenemisen, minkä vuoksi rengaspaineiden säännöllinen tarkistaminen on tärkeää. Korjaa pistosta vaurioitunut rengas pysyvällä korjauksella tai vaihda vahingoittunut rengas niin pian kuin mahdollista.

Sisärenkaaton rengas ei välttämättä vuoda niin kauan, kun renkaan puhkaissut esine on kiinni renkaassa. Jos huomaat äkillistä värinää tai ajon häiriintymistä ajaessasi ja epäilet renkaan olevan vaurioitunut, vähennä nopeutta välittömästi. Aja hitaasti ja vältä nopeita jarrutuksia ja jyrkkiä



ohjausliikkeitä, ja pysäytä auto heti, kun se on turvallista. Järjestä Model X -auton kuljetus Tesla-huoltopalveluun tai läheiseen rengaskorjaamoon.

HUOMAUTUS: Joissain tapauksissa voit korjata pienet rengasrikot väliaikaisesti (alle 6 mm) Teslalta lisävarusteena saatavalla renkaanpaikkaussarjalla. Sen avulla voit ajaa Model X -auton varovasti Teslalle tai läheiselle rengaskorjaamolle

VAROITUS: Älä aja puhjenneella korjaamattomalla renkaalla siitäkään huolimatta, että rengas ei ole tyhjentynyt. Puhjennut rengas voi tyhjentyä yhtäkkiä milloin tahansa.

Litteä kohta renkaassa

Renkasiin voi muodostua litteitä kohtia, jos Model X -autoa pitää seisonnassa pitkiä aikoja. Model X -autolla ajettaessa litteät kohdat aiheuttavat tärinää, mikä katoaa ajan myötä renkaan lämmitessä ja palatuessa alkuperäiseen muotoonsa.

Litteän kohdan muodostumista voi vähentää täyttämällä renkaat niiden sivuseinämään merkityn maksimirengaspaineen mukaisesti. Vähennä sen jälkeen ilmaa renkaassa sen suositellulle tasolle ennen auton ajoon ottamista.

Renkaiden käyttöiän pidentäminen

Voit pidentää renkaidesi käyttöikää huolehtimalla suositelluista rengaspaineista, noudattamalla nopeusrajoituksia ja välttämällä seuraavia asioita:

- Äkkinäisiä lähtöjä ja kiihdytyksiä.
- Nopeita käännöksiä ja jarrutuksia.
- Tiellä olevia kuoppia ja esineitä.
- Törmäyksiä reunuskiveyksiin pysäköidessä.
- Renkaiden altistamista vahingoittaville nesteille.

Renkaiden ja vanteiden vaihtaminen

Ultravioletti säteily, korkeat lämpötilat, painavat kuormat ja ympäristön olosuhteet heikentävät renkaita ajan kuluessa. On suositeltavaa vaihtaa renkaat kuuden vuoden välein tai tarvittaessa sitä useammin vaikka kulutuspuunnan syvyys on vielä riittävä.

Kun rengassarja on kulunut loppuun, vaihda kaikki neljä rengasta yhdellä kertaa. Valitse nimenomaan ajoneuvoasi varten suunniteltu Teslan hyväksymä rengas. Useimmissa Teslan hyväksymissä renkaissa on Tx-merkintä (esimerkiksi T0, T1, T2). Teslan hyväksymät renkaat on suunniteltu siten, että niiden ajomelu on mahdollisimman vähäinen ja ohjattavuus, ajomukavuus ja toimintamatka ovat mahdollisimman hyviä. Kysy lisätietoja Tesla-huollosta.

Jos renkaita on vaihdettava ennen aikaisesti esimerkiksi tyhjentymisen vuoksi, suosittelemme vaihtamaan renkaat pareittain, paitsi jos muut renkaat ovat kuluneet enintään 1,5 mm uusiin renkasiin verrattuna. Renkaita vaihdettaessa on tärkeää varmistaa, että uusien ja vanhojen renkaiden merkki ja malli vastaavat toisiaan. Jos kaikki renkaat ovat samaa kokoa, sijoita uusi rengaspari aina taakse. Vanne ja rengas on aina tasapainotettava renkaan vaihtamisen jälkeen. Kysy lisätietoja ammattilaiselta, kuten rengasmyyjältä tai -asentajalta.

HUOMAUTUS: Vaihdettavien renkaiden määrästä riippumatta on suositeltavaa käyttää samanlaisia renkaita kaikissa pyörissä optimaalisen suorituskyvyn takaamiseksi.

Muita kuin suositeltuja renkaita käytettäessä varmista, että renkaaseen merkityt kantavuus- ja nopeusluokitukset (katso [Rengasmerkintöjen selitykset](#)) vastaavat autokohtaisten vaatimusten vähimmäisrajoituksia tai ylittävät ne.

Alkuperäisten vanteiden ja renkaiden tekniset ominaisuudet autossa Model X, katso [Vanteet ja renkaat](#).

Vanteen vaihtamisen yhteydessä on renkaiden alitai yli-paineen varoitusten täsmällisyys varmistettava nollaamalla TPMS:n (rengaspainevalvontajärjestelmä) anturit (katso [TPMS-anturien automaattinen palautus](#)).

VAROITUS: Käytä ainoastaan alkuperäisten renkaiden tekniset vaatimukset täyttäviä renkaita ja vanteita. Muut kuin alkuperäiset vaatimukset täyttävät renkaat voivat vaikuttaa rengaspainevalvontajärjestelmän (TPMS) toimintaan.

VAROITUS: Älä koskaan ylitä autosi renkaiden nopeusluokitusta. Nopeusluokitus löytyy renkaiden sivuseinämästä (katso [Rengasmerkintöjen selitykset](#)).



Epäsymmetriset renkaat

Model X renkaiden kuviointi on epäsymmetrinen, ja ne tulee asentaa vanteille niiden oikea puoli ulospäin. Renkaan sivuseinämässä on ulkopuolta osoittava teksti **OUTSIDE**. Varmista uusien renkaiden asennuksen yhteydessä, että ne on asetettu vanteille oikein.



VAROITUS: Väärin vanteille asennettujen renkaiden pito tiehen on huomattavasti heikompi.

Aero-pölykapselin irrottaminen ja asentaminen

Jos Model X -auto on varustettu pölykapseleilla, ne on poistettava, jotta pyöränmuttereihin päästään käsiksi.

Aero-pölykapselin irrottaminen:

1. Tartu aero-pölykapseliin tiukasti molemmin käsin.
2. Irrota kiinnikkeet vetämällä aero-pölykapselia itseäsi kohti.

Aero-pölykapselin kiinnittäminen:

1. Kohdista aero-pölykapseli paikalleen siten, että Tesla-logon T-kirjain on renkaan venttiilivarren kohdalla.
2. Painele aero-pölykapselin reunoja lujasti, kunnes pölykapseli napsahtaa kokonaan paikalleen.

VAROITUS: Varmista, että aero-pölykapseli on asennettu kunnolla, jotta se ei putoa ajon aikana.

Pyöränmutterien suojien irrottaminen ja asentaminen

Jos Model X -autosi on varustettu pyöränmutterien suoilla, ne on poistettava, jotta pyöränmuttereihin päästään käsiksi.

Irrota pyöränmutterin suoja seuraavasti:

1. Työnnä pyöränmutterin suojustyökalan (jos varusteena; sijaitsee joissain ajoneuvoissa hansikaslokerossa, voit käyttää myös pientä kuusiokoloavainta) kaareva osa Tesla-logon T-kirjaimen pohjassa olevaan reikään.

HUOMAUTUS: Pyöränmutterien suojustyökalan voi myös ostaa varaosaliikkeestä tai verkkokaupoista.



2. Ohjaa pyöränmutterin suojustyökalu niin, että se on täysin työnnetty pyöränmutterin suojan reikään.
3. Kierrä pyöränmutterin suojustyökalu siten, että kaareva osa koskettaa pyöränmutterin suojan keskikohtaa.
4. Vedä pyöränmutterin suojustyökalu lujasti pois pyörästä, kunnes pyöränmutterin suoja irtoaa.



Pyöränmutterin suojan kiinnittäminen:

1. Kohdista pyöränmutterin suoja paikalleen.
2. Paina pyöränmutterin suoja, kunnes se napsahtaa kokonaan paikalleen.



VAROITUS: Varmista, että pyöränmutterin suoja on asennettu kunnolla, jotta se ei putoa ajon aikana.

Wheel Configuration

Jos olet asentamassa uusia vanteita tai vaihtamassa ne, päivitä ajoneuvon vanteiden asetukset valitsemalla **Hallintalaitteet > Huolto > Vanteiden määrittäminen > Vanteet**. Näin Model X -auto saa uusien pyörien tiedot ja pystyy antamaan tarkkoja päivityksiä tilastaan. Valitse pudotusvalikosta pyörä, joka vastaa niitä, joita olet asentamassa Model X -autoon. Kun valitset asetuksissa uudet pyörät, myös ajoneuvosi virtuaalihakemiston pyörät muuttuvat kosketusnäytössä.

Tarkista, onko autossasi keskenään erikokoiset etu- ja takapyörät. Vertaa etu- ja takarenkaiden kyljissä olevia merkintöjä, jotta tiedät, ovatko pyörät keskenään samanlaiset vai erikokoiset. Jos pyörät ovat eri kokoiset, varmista, että uudet pyörät asennetaan samaan järjestykseen kuin vanhat.

HUOMAUTUS: Ajoneuvosi pyöräasetusten muuttaminen saattaa vaikuttaa toimintamatka-arvioihin, rengaspaineiden varoitustasoihin ja ajoneuvon esitystapaan.



VAROITUS: Käytä vain Teslan hyväksymiä pyöriä asentaessasi tai vaihtaessasi pyöriä. Muiden kuin Teslan hyväksymien pyörien käyttäminen voi aiheuttaa vakavia vaurioita. Tesla ei ole vastuussa vahingoista, jotka aiheutuvat muiden kuin Teslan hyväksymien pyörien käyttämisestä.

Rengaspaineiden valvonta

Jokainen rengas on syytä tarkistaa kylmänä vuodenaikana kuukausittain ja täyttää rengastietotarrassa ilmoitettuihin painelukemiin. Tarra on kiinnitetty kuljettajan puoleiseen ovipilariin (katso [Rengaspaineiden ylläpito](#)). Jos autosi on varustettu eri kokoisilla renkailla kuin mitä on ilmoitettu ajoneuvon kilvessä tai rengaspainetarrassa, ota selvää asianmukaisista rengaspaineista.

Turvallisuuden lisäämiseksi autosi on varustettu rengaspainevalvontajärjestelmällä (TPMS), joka ilmoittaa mittaristossa näkyvällä varoituksella (rengaspaineen varoitus), mikäli yksi tai useampi rengas on huomattavasti ali- tai ylipaineinen. Kun rengaspaineen varoitusvalo syttyy mittaristoon ja

varoittaa poikkeavasta rengaspaineesta, pysäytä ja tarkista renkaiden kunto heti kun mahdollista, ja täytä renkaat asiaankuuluvaan paineeseen (katso [Rengaspaineiden ylläpito](#)). Ajaminen huomattavasti alitäytetyllä renkaalla aiheuttaa renkaan kuumenemisen ja voi johtaa rengasrikkoon. Renkaan alitäyttö myös heikentää toimintasädettä ja lyhentää renkaan käyttöikää. Se voi myös heikentää ajoneuvon hallintaa ja pysähtymisnopeutta.



Jos Model X -auton rengaspainevalvontajärjestelmä (TPMS) havaitsee virheen, sen merkkivalo vilkkuu minuutin ajan aina, kun Model X otetaan käyttöön.

HUOMAUTUS: Muiden kuin Teslan hyväksymien lisävarusteiden asentaminen voi haitata TPMS-järjestelmän toimintaa.



VAROITUS: TPMS-järjestelmä ei korvaa asianmukaista renkaiden huoltoa, mukaan lukien itse suoritettujen rengaspaineiden tarkistuksen ja säännölliset renkaiden kunnan tarkistukset. Kuljettajan velvollisuus on huolehtia oikeista rengaspaineista siitäkkin huolimatta, että ali- tai ylitäyttö ei ole saavuttanut rajaa, jolla TPMS laukaisee mittariston rengaspainevaroituksen.

TPMS-anturien automaattinen palautus

Vaihdettuasi yhden tai useampia vanteita (mutta ei renkaan vaihtamisen jälkeen), TPMS-anturit palautetaan rengaspaineen varoitusten täsmällisyyden varmistamiseksi. TPMS-anturit palautetaan automaattisesti, kun autolla on ajettu nopeudella yli 25 km/h yli kymmenen minuutin ajan.

HUOMAUTUS: Renkaan vaihtamisen jälkeen väärää rengaspainehälytyksiä voi ilmetä ennen kuin autolla on ajettu yli 25 km/h nopeudella yli kymmenen minuutin ajan.

Rengasanturin vaihtaminen

Jos rengaspainevaroituksen merkkivalo näkyy usein, ota yhteyttä Teslaan sen selvittämiseksi, tuleeko rengasanturi vaihtaa. Jos muu kuin Tesla-huoltopalvelu korjaa tai asentaa uuden renkaan, anturi ei ehkä toimi, ennen kuin Tesla on suorittanut anturien asetukset.



TPMS-vikailmaisin

Model X on myös varustettu TPMS-vikailmaisimella, joka ilmoittaa järjestelmän toimintahäiriöistä.



TPMS-vikailmaisin on yhteydessä rengaspaineen merkkivaloon. Kun järjestelmä havaitsee häiriön, merkkivalo vilkkuu noin minuutin ajan ja jää sen jälkeen palamaan tasaisesti. Vikailmoitus toistuu jokaisen käyttöönoton yhteydessä niin kauan, kun vika on olemassa. Kun TPMS-vikailmaisin on päällä, järjestelmä ei välttämättä havaitse renkaan ali- tai ylipainetta halutulla tavalla.

TPMS-vikailmoituksia voi ilmetä erilaisista syistä, mukaan lukien vara- tai vaihtorenkaan käyttö, tai sellaisten vanteiden tai renkaiden asentaminen, jotka estävät TPMS-järjestelmää toimimasta normaalisti. Tarkista aina TPMS-vikailmaisimen merkkivalo sen jälkeen, kun olet vaihtanut yhden tai useamman renkaan. Varmistut tällä siitä, että TPMS-järjestelmä toimii asianmukaisella tavalla.

HUOMAUTUS: Jos rengas on vaihdettu, tai korjattu muulla kuin Teslan toimittamalla renkaankorjausaineella ja vikailmaisin havaitsee alhaisen rengaspaineen, on mahdollista, että renkaan anturi on vahingoittunut. Ota yhteyttä Teslaan vian korjaamiseksi niin pian kuin mahdollista.

Vuodenaikoihin sidotut rengastyypit

Tietoa rengastyypeistä

Ajoneuvosi ensiasennusrenkaiden tyyppi määräytyy ajoneuvon mallin ja markkina-alueen mukaan. On tärkeää ymmärtää, millaiset ominaisuudet ajoneuvosi renkailla on ja soveltuvatko renkaat käytettäväksi kesällä, talvella vai ympäri vuoden. Voit tarkistaa renkaan suorituskykytiedot renkaan sivuseinämässä olevista merkinnöistä (katso [Rengasmerkintöjen selitykset](#))

Kesärenkaat ja Jokasään renkaat

Kesärenkaat ja jokasään renkaat on suunniteltu tarjoamaan maksimaalista suorituskykyä kuivalla ja märällä tiellä, mutta niitä ole suunniteltu talviolosuhteita varten. Jokasään renkaat on suunniteltu tuottamaan asianmukainen pito useimmissa olosuhteissa ympäri vuoden, mutta niiden pito lumella tai jäällä ei välttämättä ole samaa tasoa kuin talvirenkailla. Jokasään renkaat tunnistaa "ALL SEASON" ja/tai "M+S" (mud and snow) -merkinnöistä renkaan sivuseinämässä.

Tesla suosittelee käyttämään talvirenkaita kylmissä lämpötiloissa tai silloin, kun tiellä voi olla lunta tai jäätä. Jos autossasi ei ole talvirenkaita, ota yhteys Teslaan talvirenkaiden suosituksia varten.



VAROITUS: Kesärenkaat ja jokasään renkaat eivät tuota riittävää pitoa kylmissä lämpötiloissa tai lumisilla tai jäisillä teillä. Talviolosuhteisiin sopivien renkaiden valitseminen ja asentaminen on tärkeää Model X -auton turvallisuuden ja ihanteellisten ajo-ominaisuuksien varmistamista varten.

Talvirenkaat

Käytä talvirenkaita pidon parantamiseen lumisissa ja jäisissä olosuhteissa. Kun vaihdat talvirenkaihin, asenna aina kaikki neljä rengasta yhdellä kertaa. Kaikkien asennettujen talvirenkaiden on oltava samaa merkkiä, ja niiden halkaisijan, rakenteen ja kuvioinnin on oltava keskenään identtisiä. Kysy Teslan talvirengassuosituksia.



Talvirenkaat tunnistaa vuori-/lumihiutalesymbolista renkaan sivuseinämässä.

Talvirenkaat saattavat tuottaa suurempaa rengasmelua, ja niiden elinkaari voi olla lyhyempi ja niiden pito kuivalla tiellä heikompi.

Kun auto on varustettu talvirenkailla, noudata ovipilarissa olevan varoitustarran ohjeita.

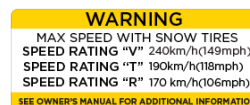



Ajaminen alhaisissa lämpötiloissa

Renkaiden suorituskyky on alhaisempi matalissa lämpötiloissa, mikä vähentää pitoa ja kohottaa iskujen aiheuttamien vaurioiden riskiä. Urheilulliseen käyttöön kesäolosuhteissa tarkoitettujen renkaiden pito huononee lämpötiloissa alle 5 °C, eikä niitä suositella käytettäväksi lumella tai jäällä. Urheilulliseen ajoon tarkoitettujen renkaat saattavat kovettua kylmällä säällä, mikä aiheuttaa melua ensimmäisten muutaman kilometrin aikana, kunnes renkaat lämpenevät.

Rengasketjujen käyttäminen

Tesla on testannut ja hyväksynyt seuraavat rengasketjut käytettäväksi pidon lisäämiseen lumisissa olosuhteissa. Näitä ketjuja saa käyttää ainoastaan takarenkaissa. Hyväksytyt rengasketjuja on saatavana Teslalta.

Renkaskoko	Suositteltu ketju
20"	KONIG K-SUMMIT K67

Älä käytä rengasketjuja 22 tuuman renkaissa.

Asenna rengasketjut niiden valmistajan ohjeiden ja varoitusten mukaisesti. Asenna rengasketjut tasaisesti ja mahdollisimman kireälle.

Käyttäessäsi rengasketjuja:

- Tarkista rengasketjut löystyneiden liittimien ja vaurioituneiden lenkkien varalta ennen jokaista käyttöä.
- Aseta ilmajousituksen asetukseksi Normaali (katso [Paineilmajousitus](#)).
- Vältä Model X -auton raskasta kuormaamista (raskas kuorma voi pienentää renkaiden ja korin välistä tilaa).
- Älä aja ajoneuvolla, jos rengasketjuja ei ole asennettu asianmukaisesti.
- Aja hitaasti. Älä ylitä nopeutta 48 km/h.
- Irrota rengasketjut heti, kun se olosuhteiden puolesta on mahdollista.

HUOMAUTUS: Rengasketjujen käyttö on kiellettyä joillakin alueilla. Tarkista paikallisen lainsäädännön ohjeistus ennen ketjujen asentamista.

VAROITUS: Muiden kuin suositeltujen ketjujen käyttö tai niiden käyttö muunkokoisissa renkaissa voi vahingoittaa jousitusta, koria, renkaita ja/tai jarruputkia. Muiden kuin suositeltujen rengasketjujen tai ohjeiden vastaisesti asennettujen rengasketjujen aiheuttamat vahingot eivät kuulu takuun piiriin.

VAROITUS: Älä koskaan tyhjennä rengasta rengasketjujen asentamisen yhteydessä. Uudelleen täytettäessä ketjut voivat kiristyä liian tiukalle ja aiheuttaa renkaan vaurioitumisen.

VAROITUS: Varmista, että rengasketjut eivät voi koskettaa jousitusta tai jarruletkuja. Jos havaitset epätavallista melua, joka saattaa johtua ketjujen kosketuksesta Model X -auton kanssa, pysäytä ja tarkista välittömästi.



Ulkopintojen puhdistaminen

Maalipinnan vaurioiden ehkäisemiseksi syövyttävät aineet (lintujen jätökset, pihka, kuolleet hyönteiset, terva, tiesuola, teolliset päästöt jne.) on aina poistettava pinnoilta välittömästi. Älä odota seuraavaan Model X -auton pesukertaan. Tarvittaessa voit käyttää denaturoitua alkoholia tervatahrojen ja sitkeän lian poistamiseen. Pese sitten alkoholi välittömästi pois kyseisestä kohdasta vedellä ja saippuapohjaisella pesuaineella.

Pidä ulkokamerat puhtaina, kuivina ja ehjinä ja poista esteet niiden tieltä. Nämä aineet saattavat aiheuttaa epätarkkoja kuvia tai estää Autopilot-järjestelmän ja turvallisuusominaisuuksien toiminnan (katso [Kameran puhdistaminen](#)).

Pese Model X -auton ulkopinnat seuraavien ohjeiden mukaisesti:

1. Huuhtelee pinnat huolellisesti

Poista hiekka ja muu irtolika ennen varsinaista pesua huuhtelemalla auto letkulla. Poista muta alueilta, joihin kerääntyy helposti likaa (kuten pyöräkotelosta ja korin saumoista). Jos autolla on ajettu suolatulla maanteillä, huuhtelee kaikki tiesuolakertymät auton alustasta, pyöräkotelosta ja jarruista.

2. Käsipesu

Pese Model X käsin. Käytä pehmeää kangasta sekä kylmää tai kädenlämpöistä vettä, johon on sekoitettu mietoa, korkealaatuista autoshampoota.

VAROITUS: Jotkin puhdistusaineet ja autoshampoot sisältävät kemikaaleja, jotka saattavat aiheuttaa vaurioita tai värjäytymiä erityisesti muoviosiin, valoihin tai kameroiden linssihin. Esimerkiksi jotkin autonpuhdistusaineet sisältävät hydroksideja tai muita erittäin emäksisiä ainesosia, jotka saattavat vaurioittaa auton ulko-osia. Puhdistusaineista johtuvat vauriot tai värjäytymät eivät kuulu takuun piiriin.

3. Huuhtelee puhtaalla vedellä

Huuhtelee auto pesun jälkeen puhtaalla vedellä, jotta pinnoille ei jää saippuajäämiä.

4. Kuivaa huolellisesti ja puhdista lasipinnat

Kuivaa pinnat pesun ja huuhtelun jälkeen huolellisesti säämiskällä. Kuivaa jarrut tarvittaessa ajamalla autolla lyhyt matka ja jarruttamalla useita kertoja.

Ikkunoiden puhdistaminen ja käsittely

Puhdista peilit ja lasit auton lasipinnoille tarkoitettulla puhdistusaineella. Älä hankaa lasi- tai peilipintoja äläkä käytä hioivia aineita sisältävää puhdistusnestettä. Noudata kohdassa [Ulkopintojen puhdistaminen](#) esitettyjä ohjeita puhdistaessasi lasien ulkopintaa.

Voit lisätä vettä hylkivän pinnoitteen ajoneuvosi sivuikkunoihin ja takaikkunaan mutta älä lisää sitä tuulilasiin, koska muuten Autopilot-kameroiden näkyvyys saattaa heikentyä. Noudata vettä hylkivää pinnoitetta lisätessäsi sen valmistajan antamia ohjeita.

HUOMAUTUS: Tesla ei ole vastuussa mistään ajoneuvon ikkunoiden käsittelyyn liittyvistä vahingoista.

Car Wash Mode -tila

Kun viet Model X -auton autopesuun, autopesutila sulkee kaikki ikkunat ja lukitsee latausportin sekä poistaa tuulilasinpyyhkijät, Sentry Moden, ovien lukituksen poistuttaessa ja pysäköintianturin äänimerkit käytöstä. Ota tila käyttöön valitsemalla **Hallintalaitteet > Huolto > Autopesutila**. Ajoneuvon on oltava pysähdyksissä, eikä se saa olla latauksessa.

Jos viet auton automaattiseen autopesulaan, **Ota rullaus käyttöön** pitää auton vapaalla vaihteella, ottaa rullauksen käyttöön autopesun ajaksi ja estää Model X -autoa kytkemästä pysäköintijarrua, jos nouset kuljettajan istuimelta. Ota toiminto käyttöön painamalla jarrupoljinta ja valitsemalla **Ota rullaus käyttöön** tai siirtämällä vapaalle vaihteelle.

Autopesutila poistuu käytöstä, jos ajoneuvon nopeus on yli 15 km/h tai jos kosketusnäytöstä valitaan **Polstu**.



VAROITUS: Jos Car Wash Mode -tilaa ei käytetä, pesu saattaa vaurioittaa Model X -autoa (esimerkiksi latausportti tai tuulilasinpyyhkimet saattavat rikkoutua). Autopesulan aiheuttamat vahingot eivät kuulu takuun piiriin.



Kameran puhdistaminen

Kameran linssin on oltava puhdas ja esteetön, jotta sen kuva olisi selkeä. Poista kertynyt lika tai roskat ruiskuttamalla kameran objektiivin vettä ruiskupullolla.

VAROITUS: Älä yritä poistaa likaa tai roskaa pyyhkimällä paljasta objektiivia kädellä tai liinalla. Roskat voivat vaurioittaa objektiivin pintaa, kun ne hankautuvat pyyhittäessä sitä vasten.

VAROITUS: Älä käytä kemiallisia tai hiovia puhdistusaineita. Ne voivat vahingoittaa linssin pintaa.

Ulkopintojen puhdistamista koskevia huomautuksia

VAROITUS: Älä pese autoa suorassa auringonpaisteessa.

VAROITUS: Älä käytä tuulilasinkäsittelyaineita. Ne voivat muuttaa tuulilasinpyyhintien kitkaa ja aiheuttaa narisevan äänen.

VAROITUS: Älä käytä kuumaa vettä, liuotinpesuaineita tai erittäin emäksisiä, erityisesti hydroksideja sisältäviä puhdistusaineita.

VAROITUS: Jos käytät painepesuria, suuttimen on oltava vähintään 30 cm etäisyydellä Model X -auton pinnasta. Älä kohdistaa vesisuihkua suoraan pysäköintiantureihin (jos varusteena). Pidä pesurin suutin koko ajan liikkeellä äläkä kohdistaa vesisuihkua pysyvästi yhdelle alueelle.

VAROITUS: Älä kohdistaa vesisuihkua suoraan auton ikkunoiden, ovien tai konepellin tiivisteisiin, elektroniikkamoduuleihin tai näkyvissä oleviin johtoihin.

VAROITUS: Huuhtelee kaikki suolakertymät auton alustasta, pyöräkotelosta ja jarruista. Näin välttyt ruostevaurioilta, jotka eivät välttämättä kuulu takuun piiriin. Kun olet puhdistanut auton, kuivaa jarrut ajamalla autolla lyhyt matka ja jarruttamalla useita kertoja.

VAROITUS: Älä käytä tiiviitä tai karkeita kangasmateriaaleja, kuten pesukintaita. On suositeltavaa käyttää laadukasta mikrokuituliinaa.

VAROITUS: Jos peset auton autopesulan pesuautomaatissa, käytä ainoastaan harjatonta pesua. Tällaisissa pesulinjastoissa ei ole Model X -auton pintaan koskevia osia, kuten harjoja. Joissakin kosketuksettomissa autopesuloissa käytetään emäksisiä liuoksia, jotka saattavat ajan mittaan värjätä auton ulkoverhoilua. Vältä auton altistumista saippuville ja kemikaaleille, joiden pH-arvo on yli 13. Jos olet epävarma, tarkista tuoteetiketti tai pyydä apua autopesulan henkilöstöltä. Vääränlaisen pesutavan aiheuttamat vahingot eivät kuulu takuun piiriin.

VAROITUS: Jos peset auton autopesulassa, lukitse auto. Vältä myös koskemasta kosketusnäytön säätimiin, jotka voisivat avata vahingossa ovet tai luukut, kun ajoneuvoa pestään. Takuu ei kata mahdollisesti aiheutuvia vaurioita.

VAROITUS: Varmista, että pyyhkimet ovat pois päältä ennen Model X -auton pesua, jotta vältetään pyyhkimien vahingoittuminen.

VAROITUS: Älä käytä kemiallisia vanteenpuhdistusaineita tai esipesutuotteita. Ne voivat vaurioittaa vanteiden pintaa.

VAROITUS: Älä koskaan ruiskuta nestettä suurella nopeudella (esimerkiksi käyttäessäsi painepesuria) latausporttia kohti Model X -auton ollessa latauksessa. Tämän ohjeen laiminlyönti voi johtaa vakavaan loukkaantumiseen, vahingoittaa autoa, latausvälineitä tai muuta omaisuutta.

Sisätilojen puhdistaminen

Tarkista sisätilojen kunto ja puhdista auto sisältä säännöllisesti. Näin pinnat säilyvät hyvän näköisinä ja ehkäiset niiden kulumista. Pyyhi aina roiskeet ja lika pois heti, kun mahdollista. Yleiseen sisäpintojen puhdistukseen sopii pehmeä kangas (esimerkiksi mikrokuituliina), joka on kostutettu lämpimän veden ja saippuapohjaisen pesuaineen liuokseen. Testaa puhdistusaineen vaikutusta aina ensin johonkin huomaamattomaan kohtaan. Likajuovien välttämiseksi pinnat kannattaa kuivata heti pehmeällä, nukkaamattomalla kankaalla.



Sisätilojen lasipinnat

Älä hankaa lasi- tai peilipintoja äläkä käytä hiovivaaineita sisältävää puhdistusnestettä. Se voi vaurioittaa peilien heijastavaa pintaa tai takaikkunan lämmityselementtejä.

Turvatyyny

Älä anna minkään aineen päästä turvatyynyn suojan sisälle. Se voi aiheuttaa toimintahäiriön.

Kojelauta ja muovipinnat

Älä kiillota kojelaudan yläpuolisia pintoja. Kiillotetut pinnat heijastavat voimakkaasti ja voivat haitata kuljettajan näkyvyyttä.

Istuimet

Pyyhi roiskeet ja kemikaalijäämät sisäpinnoilta heti, kun mahdollista. Käytä pehmeää kangasta sekä lämpimän veden ja saippuapohjaisen pesuaineen liuosta. Pyyhi pinnat varoen. Käytä pyöriviä liikkeitä. Pyyhi sitten pinnat kuivaksi pehmeällä, nukkaamattomalla kankaalla.

Vaikka istuinten pinnat on suunniteltu likaa hylkiviksi, Tesla suosittelee säännöllistä puhdistamista, jotta ne pysyvät uuden veroisina. Poista välittömästi vaatteista, kuten indigovärjäytyistä farkuista, tarttunut väri. Vältä kosketusta voimakkaisiin kemikaaleihin, kuten tiettyihin kosmeettisiin tuotteisiin. Älä milloinkaan käytä alkoholia tai valkaisuainetta sisältäviä puhdistusaineita. Testaa puhdistusainetta ensin pieneen kohtaan huomaamattomassa paikassa ennen kuin käsittelet sillä näkyviä pintoja.

Jos autossa on nahkaistuimet, huomaa, että nahkapintoihin tarttuu helposti väriä muista pinnoista. Tämä koskee erityisesti vaaleaa nahkaa. Valkoisissa ja kellanruskeissa nahkapinnoissa on likaa hylkivä käsittely. Liuotinpesuaineiden tai yleisesti saatavana olevien nahkapintojen pesu- ja hoitoaineiden käyttämisestä ei suositella. Ne voivat värjätä tai kuivattaa nahkapintoja.

Poista irtolika kangasverhoilluilta istuimilta imuroimalla ne aina tarvittaessa.



VAROITUS: Muut kuin Teslan valmistamat istuinpäälliset voivat häiritä istuinanturien toimintaa sekä aiheuttaa värjäntymistä tai vaurioita.



VAROITUS: Etuistuimissa on mikrofonit (katso [Active Road Noise Reduction](#)), jotka eivät saa altistua nesteille. Kun puhdistat istuimia, vältä käyttämästä liikaa puhdistusainetta mikrofonien alueella, jotta mikrofonit eivät vaurioidu.

Matot

Älä anna lattiamattojen kastua läpimäräksi. Vaikeasti likaantuneet alueet voidaan puhdistaa laimennetulla verhoilunpesuaineella.

Turvavyöt

Vedä turvavyöt kokonaan ulos ja pyyhi ne puhtaaksi. Älä käytä liuotinpesuaineita tai kemiallisia puhdistusaineita. Anna turvavyöiden kuivua itsestään auki vedettyinä. Vältä suoraa auringonvaloa.

Ovitiivisteet

Pyyhi lika pois ovitiivisteistä kostealla liinalla. Ovitiivisteisiin kertynyt liiallinen lika voi vaurioittaa maalipintaa osuessaan lähellä oleviin pintoihin. Vältä käyttämästä alkoholipyyheitä tai kemiallisia tuotteita, jotka voivat heikentää ovitiivisteiden pinnoitteen kuntoa.

Kosketusnäyttö, takakosketusnäyttö ja mittaristo

Puhdista kosketusnäyttö ja mittaristo pehmeällä, nukkaamattomalla kankaalla, joka on tarkoitettu erilaisten näyttöjen puhdistamiseen. Älä käytä puhdistusaineita (kuten lasinpuhdistusnestettä) tai alkoholipohjaisia geelimäisiä tuotteita (kuten käsihuuhdetta), kosteita liinoja tai kuivia, staattisesti varautuneita kankaita (kuten juuri pestyä mikrokuituliinaa). Voit kytkeä kosketusnäytön Näytön puhdistustilaan, jotta voit pyyhkiä näytön puhtaaksi painamatta painikkeita tai muuttamatta asetuksia tahattomasti. Valitse kosketusnäytöstä **Hallintalaitteet > Näyttö > Näytön puhdistustila**. Näyttö muuttuu tummaksi, jolloin pöly ja tahrat näkyvät paremmin. Poistu näytön puhdistustilasta pitämällä **PAINA POISTUAKSESI** -painiketta painettuna.



Kromi- ja metallipinnat

Kiillotusaine, hankaavat puhdistusaineet, alkoholipohjaiset geelimäiset tuotteet (kuten käsihuuhe) ja kovat kankaat voivat vahingoittaa kromi- ja metallipintoja.

Sisätilojen puhdistamista koskevia huomautuksia

- VAROITUS:** Liuottimien (mukaan lukien alkoholin), alkoholipohjaisten geelimäisten tuotteiden (kuten käsihuuhteen), valkaisuaineiden, sitruunapohjaisten aineiden, polttoöljyn tai silikonipohjaisten tuotteiden tai lisäaineiden käyttäminen auton sisätilojen osiin voi aiheuttaa vaurioita.
- VAROITUS:** Staattisesti varautuneet materiaalit voivat vaurioittaa kosketusnäyttöä tai mittaristoa.
- VAROITUS:** Jos huomaat minkä tahansa vaurion turvatyynyjärjestelmän osissa tai turvavöissä, ota heti yhteyttä Teslaan.
- VAROITUS:** Estä veden, puhdistusaineiden tai -kankaan joutuminen turvavyön mekanismiin.
- VAROITUS:** Altistuminen kemiallisille puhdistusaineille voi olla vaarallista ja aiheuttaa silmien ja ihon ärsytystä. Lue kemiallisen puhdistusaineen valmistajan antamat ohjeet ja noudata niitä.

Kiillottaminen, paikkamaalaus ja korin korjaukset

Korin kosmeettisen ulkoasun säilyttämiseksi voit tarvittaessa käsitellä maalipinnat niille soveltuvalla kiillotusaineella, joka sisältää seuraavia aineita:

- Hyvin hellävaraisesti hiovaa ainetta, joka poistaa liian maalipinnalta, mutta ei poista tai vaurioita itse pintaa.
- Täyteaineita, jotka täyttävät naarmut ja häivyttävät niitä pois.
- Vahaa, joka muodostaa suojaavan pinnoitteen maalipinnan ja ympäristön välille.

Tarkista maalipinnan kunto säännöllisesti. Käsittele pienet maalipinnan lohkeamat ja naarmut korjausmaalikynällä (saatavana Teslan edustajalta). Käytä korjausmaalikynää pesun jälkeen, ennen kiillotusta tai vahausta.

Korjaa kiveniskemät, lohkeamat ja naarmut. Katso osoitteesta <https://www.tesla.com/support/body-shop-support> lisätietoja korjaamoiden sijainnista ja saatavilla olevista palveluista.

- VAROITUS:** Älä käytä hiomatahnoja, värivahoja tai voimakkaasti hiovia aineita sisältäviä kiillotusaineita. Ne voivat naarmuttaa maalipintaa ja aiheuttaa pysyviä vaurioita.
- VAROITUS:** Älä käytä krominkiillotusainetta tai muita hiovia puhdistusaineita.

Suojapeitteen käyttäminen

Model X -auton kosmeettisen ulkoasun säilyttämiseksi silloin, kun autoa ei käytetä, on suositeltavaa käyttää aitoa Tesla-suojapeitettä. Niitä on saatavana Teslan edustajalta. Katso [Osat ja lisävarusteet](#).

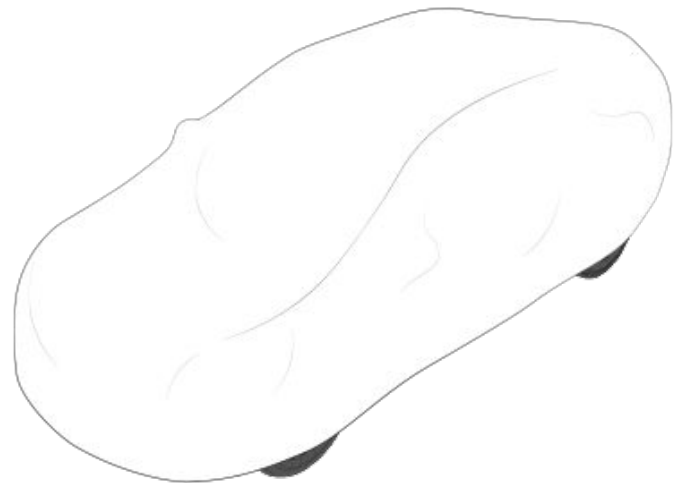

- VAROITUS:** Käytä ainoastaan Teslan hyväksymää suojapeitettä, kun Model X on kytketty pistorasiaan. Muunlaisen suojapeitteen käyttäminen voi estää akun riittävän jäähdytyksen latauksen aikana.



Lattiamatot

Kun käytät aitoja Teslan lattiamattoja, mattojen käyttöikä on pidempi ja niiden puhdistaminen on helpompaa (katso [Osat ja lisävarusteet](#)). Huolehdi lattiamattojen kunnosta puhdistamalla ne säännöllisesti ja varmistamalla, että ne on kiinnitetty oikein. Vaihda liian kuluneet lattiamatot uusiin.

VAROITUS: Polkimien esteettömän toiminnan varmistamiseksi on huolehdittava siitä, että kuljettajan lattiamatto on kiinnitetty asianmukaisesti. Älä koskaan aseta sen päälle toista mattoa. Lattiamattojen on aina oltava asetettuna auton lattiaverhoilua vasten, eikä toisen lattiamaton tai muun suojan päälle.



Tuulilasin pesunesteen lisääminen

Ainoa nestesäiliö, johon voit lisätä nestettä itse, on etutavaran tilan takana oleva tuulilasin pesunestesäiliö. Kun nestemäärä on alhainen, mittaristossa näkyy ilmoitus.

Lisää pesunestettä seuraavasti:

1. Avaa konepelti.
2. Puhdista täyttökorkin ympäristö ennen irrotusta, jotta säiliöön ei pääse likaa.
3. Avaa täyttökorkki.
4. Lisää nestettä säiliöön, kunnes nesteen pinta on aivan täyttökaulan alapuolella. Älä anna nesteen valua yli.

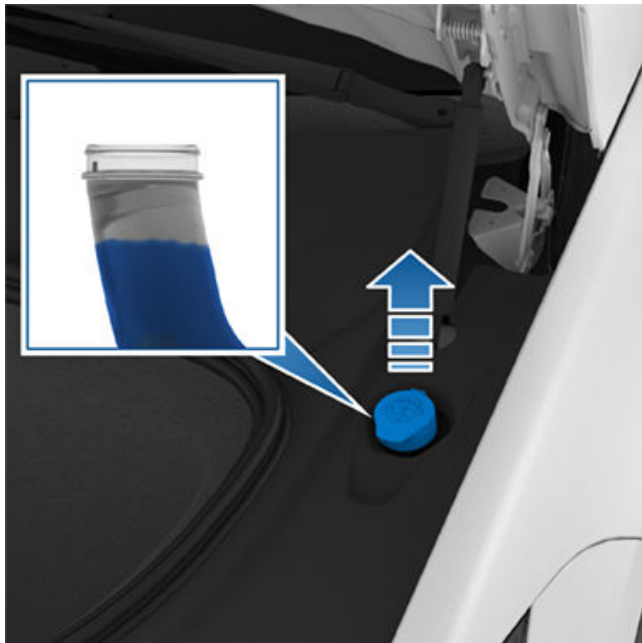

5. Pyyhi roiskeet heti ja huuhtelee alue vedellä.
6. Sulje täyttökorkki.

VAROITUS: Käytä ainoastaan ajoneuvoille tarkoitettua tuulilasinpesunestettä. Muiden aineiden, kuten käsittelemättömän veden, käyttö voi aiheuttaa bakteerikasvustoa ilmastointijärjestelmässä, mikä puolestaan aiheuttaa hajuhaittoja tai mahdollisia vaurioita, jotka eivät kuulu takuun piiriin.

HUOMAUTUS: Jotkin kansalliset tai paikalliset määräykset saattavat kieltää haihtuvien orgaanisten yhdisteiden (VOC) käytön. VOC-yhdisteitä käytetään yleisesti tuulilasinpesunesteiden jäätymisenestoaineena. Käytä VOC-yhdisteetöntä tai vain vähän näitä yhdisteitä sisältävää pesunestettä vain, mikäli se pystyy tarjoamaan riittävän suojan jäätymiseltä niissä olosuhteissa, joissa ajat Model X -autolla.

HUOMAUTUS: Paikalliset säädökset kieltävät metanolipohjaisten pesunesteiden käytön. Käytä sen sijaan etanolipohjaista pesunestettä.

VAROITUS: Älä lisää pesuliuoksia, joissa on vettä tai hyönteisiä hylkiviä ainesosia. Ne voivat aiheuttaa juovia, tahroja ja pyyhkimien vinkumista tai muita ääniä.

VAROITUS: Jos lämpötila on alle 4° C, käytä jäätymisenestoainetta sisältävää pesunestettä. Jäätymisenestoaineettoman pesunesteen käyttäminen voi haitata näkyvyyttä kylmällä säällä.

VAROITUS: Tuulilasinpesuneste voi aiheuttaa silmien ja ihon ärsytystä. Lue pesunesteen valmistajan antamat ohjeet ja noudata niitä.

Pyyhkimien sulkien tarkastus ja puhdistaminen

Tarkasta ja puhdista pyyhkimien sulkien reunat säännöllisesti, ja tarkasta, onko kumiosissa murtumia, halkeamia tai karkeutta. Jos sulka on vahingoittunut, vaihda se välittömästi, jotta se ei pääse vaurioittamaan lasia ja jotta näkyvyys paranee.

Tuulilasin tai sulan epäpuhtaudet voivat heikentää pyyhkimien tehoa. Epäpuhtauksilla tarkoitetaan muun muassa jäätä, autopesuloiden vahasuihkeita, pesunesteiden hyönteisiä ja vettä hylkiviä ainesosia, lintujen jätöksiä, puista tippuvaa mahlaa ja muita orgaanisia aineita.

Noudata näitä puhdistusohjeita:

- Puhdista tuulilasi ja pyyhkimien sulat pesunesteellä, isopropyylialkoholilla tai hankaamattomalla lasinpuhdistusaineella, joka on hyväksytty ajoneuvojen lasi- ja kumiosille. Sopimattomat tuotteet voivat aiheuttaa vaurioita tai juovia ja muodostaa heijastuksia tuulilasiin.



Tuulilasinpyyhkimien sulat, pesusuuttimet ja pesuneste

- Nosta pyyhkimen vartta sen verran irti tuulilasista, että pääset sulkaan käsiksi. Älä nosta pyyhkimen vartta sen rajoitinta korkeammalle.

Jos pyyhkimet eivät puhdista kunnollisesti sulkien puhdistamisen jälkeen, vaihda sulat.

Pyyhkimien sulkien vaihtaminen

Varmista pyyhkimien ihanteellinen suorituskyky vaihtamalla pyyhkimen sulat vähintään kerran vuodessa. Vaihtopyyhkimien on täytettävä seuraavat kriteerit:

- Pyyhkimen pituuden on oltava kuljettajan puolella 650 mm ja 530 mm matkustajan puolella.
- Varmista, että vaihtopyyhkimen liitin on samanlainen kuin alkuperäisessä pyyhkimessä. Toisenlaiset liittimet voivat estää pyyhkimen kiinnittämisen auton pyyhkimen varteen.

Vaihtopyyhkimiä myy [Tesla-kauppa](#).

HUOMAUTUS: Käytä ainoastaan alkuperäisen kanssa identtisiä pyyhkimen sulkia. Sopimattomien sulkien käyttö saattaa vahingoittaa pyyhinjärjestelmää ja tuulilasia.

HUOMAUTUS: Pyyhkimien puhdistusjärjestelmä on Model X -ajoneuvossa pyyhkimien sulkiin integroitu osa.

Vaihda pyyhkimien sulat seuraavasti:

1. Kytke pysäköintivaihe ja sammuta pyyhkimet.
2. Aseta pyyhkimet huoltoasentoon valitsemalla kosketusnäytöstä **Hallintalaitteet > Huolto > Pyyhkimien huoltotila**.
3. Nosta pyyhkimen vartta sen verran irti tuulilasista, että pääset sulkaan käsiksi.
 **VAROITUS:** Pyyhkimien sulat eivät lukkiudu kohotettuun asentoon. Älä nosta pyyhkimen vartta sen rajoitinta korkeammalle.
4. Liu'uta pyyhkimen sulka ulos ja ylös siten, että se irtaoo pyyhkimen varresta.

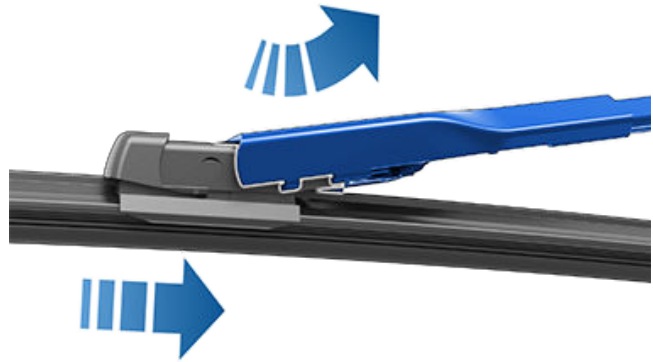

5. Aseta pyyhkimen varren ja tuulilasin väliin pyyhe, jotta tuulilasi ei naarmuunnu tai halkea.
6. Pitele pyyhkijän vartta ja liu'uta sulkaa vartta pitkin painaen samalla lukituskielekettä.
7. Kiinnitä pyyhin liu'uttamalla se alas ja pyyhinvarteen.

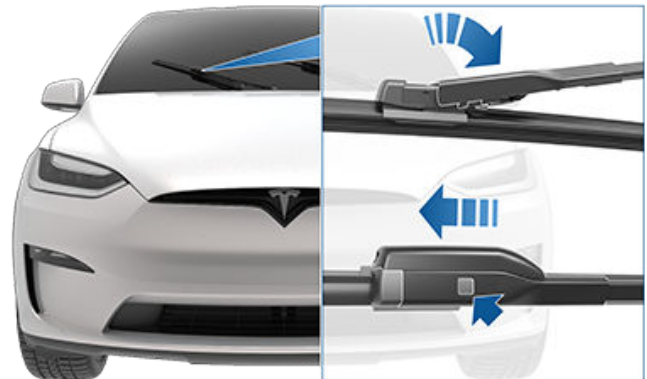

8. Kohdista uusi pyyhkimen sulka pyyhkimen varren kanssa ja liu'uta sitä kohti varren päätä, kunnes se lukkiutuu paikoilleen.
9. Palauta pyyhkimet normaaliasentoon poistamalla Pyyhkimien huoltotila käytöstä.

Pesusuuttimien puhdistaminen

Jos suutin tukkeutuu, poista tukos ohuella langalla tai säikeellä.

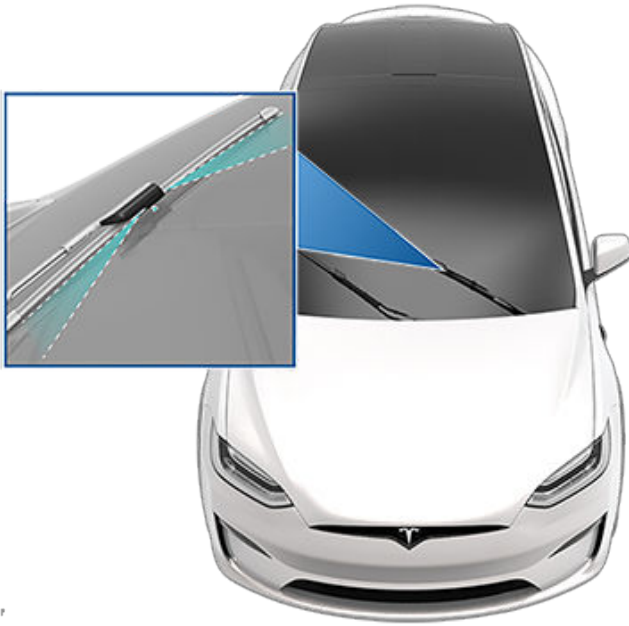

VAROITUS: Älä käytä tuulilasinpesimiä Model X -auton puhdistuksen aikana. Tuulilasinpesuneste voi aiheuttaa silmien ja ihon ärsytystä. Lue lasinpesunesteiden valmistajien ohjeet ja noudata niitä.



Nostaminen

Voit nostaa Model X -auton ylös autonostimella seuraavien ohjeiden mukaisesti. Jos auto on toimitettu muuhun kuin Teslan korjaamoon, varmista, että nämä nostokohdat ovat henkilöstön tiedossa.

1. Aja Model X pylväsnostimen pylväiden keskelle.
2. Jos Model X -autossasi on ilmajousitus, se säättää auton automaattisesti vaakasuoraan asentoon, vaikka auton virta on katkaistu (katso **Nostotila**). Voit määrittää jousitusasetukset seuraavasti:
 - Kosketa **Hallintalaitteet > Jousitus**.
 - Paina jarrupoljinta ja aseta sitten auton jousitus korkeimpaan asentoon valitsemalla kosketusnäytöstä **Hyvin korkea**.
 - Kytke automaattinen vakautus pois käytöstä valitsemalla **Hallintalaitteet > Huolto > Nosturitila**.
3. Sulje haukansiipiovet.
4. Aseta autonostimen nostotallat rungon alle kuvan mukaisiin nostokohtiin.

VAROITUS: ÄLÄ aseta autonostimen nostotalloja akun tai sivukiskojen alle.

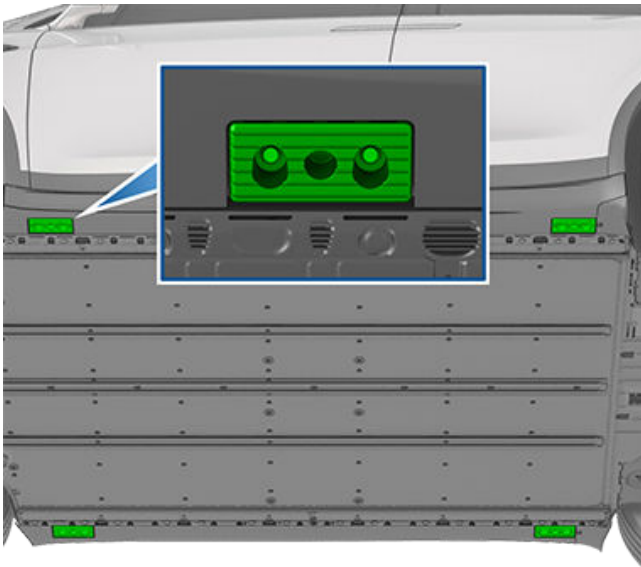

5. Sääda nostotallojen korkeutta ja paikkaa tarvittaessa.
6. Nosta auto nostimella halutulle korkeudelle. Varmista, että nostimen tallat pysyvät paikoillaan.
7. Kytke nostimen turvalukitukset. Noudata nostimen valmistajan ohjeita.

HUOMAUTUS: Jack-nostotila kytkeytyy pois käytöstä, kun Model X -auton nopeus ylittää 7 km/h.

HUOMAUTUS: Jack-nostotila voi kytkeytyä odottamattomasti käyttöön tilanteissa, joissa este kannattelee auton painoa (esimerkiksi jos auton puskuri on katukiveyksen päällä).

VAROITUS: Ilmajousitusjärjestelmä asettaa auton korin vaakasuoraan asentoon myös silloin, kun auton virta on katkaistu. Tämä järjestelmä **ON POISTETTAVA** käytöstä kytkemällä Jack-nostotila ennen auton nostamista. Jos et kytke ilmajousitusta pois käytöstä, Model X voi yrittää tehdä vakautusliikkeitä automaattisesti, mikä voi aiheuttaa vakavia vaurioita, loukkaantumisen tai kuoleman.

VAROITUS: Älä koskaan nosta Model X -autoa, kun latauskaapeli on kytkettynä, vaikka lataus ei olisikaan käynnissä.

VAROITUS: Älä työskentele auton lähellä, mikäli sitä ei ole tuettu asianmukaisesti. Se voi johtaa vakavaan vaurioon, loukkaantumiseen tai kuolemaan.

VAROITUS: ÄLÄ NOSTA autoa akun tai sivukiskojen alta. Autonostimen nostotalloja ei saa asettaa muualle kuin kuvan mukaisiin nostokohtiin. Ainoastaan kuvassa näkyvät nostokohdat on hyväksytty Model X -auton nostamiseen. Mistä tahansa muusta kohdasta nostaminen voi aiheuttaa vaurioita. Model X -auton väärin suoritetun nostamisen aiheuttamat vahingot eivät kuulu takuun piiriin.

Nostotila

Jos Model X -autossa on ilmajousitus, se säättää auton automaattisesti vaakasuoraan asentoon, vaikka auton virta on katkaistu. Vältä vauriot ajoneuvon noston ajaksi kytkemällä käyttöön Nosturitila. Nosturitila estää Model X -auton automaattisen vakautuksen myös ajoneuvon ollessa sammutettuna.

Paina jarrupoljinta ja valitse sitten **Hallintalaitteet > Huolto > Nosturitila**.

Poista tila käytöstä koskettamalla **Nosturitila** -painiketta uudelleen.

HUOMAUTUS: Nosturitila peruuntuu automaattisesti, kun auton nopeus on yli 7 km/h.



HUOMAUTUS: Model X asettaa Nosturitilan käyttöön automaattisesti myös tilanteissa, joissa se havaitsee, että ajoneuvoa ei voida laskea tavoitekorkeuteensa, tai joissa este kannattelee auton painoa (esimerkiksi jos auton puskuri on katukiveyksen päällä).



Osat, lisävarusteet ja muutokset

Käytä ainoastaan alkuperäisiä Teslan osia ja lisävarusteita. Tesla testaa osien sopivuuden, turvallisuuden ja luotettavuuden huolellisesti. Osta nämä osat Teslalta, jossa ne asennetaan ammattitaidolla, ja jossa saat ammattilaisen ohjeita Model X -autoon sopivista muutoksista. Lisävarusteita voi ostaa Tesla-liikkeistä tai verkossa osoitteesta www.tesla.com.

HUOMAUTUS: Jotkin lisävarusteet eivät välttämättä ole saatavilla alueellasi.

Tesla ei voi arvioida muiden valmistajien osia, eikä ota vastuuta niiden käytöstä Model X -autossa.

VAROITUS: Muiden kuin hyväksytyjen osien ja lisävarusteiden asentaminen, tai muiden kuin hyväksytyjen muutosten tekeminen voi vaikuttaa Model X -auton suorituskykyyn ja sen matkustajien turvallisuuteen. Muun kuin hyväksytyn osan tai muutoksen aiheuttamat vahingot eivät kuulu takuun piiriin.

VAROITUS: Tesla ei vastaa muun kuin hyväksytyn lisävarusteen tai muutoksen aiheuttamasta kuolemasta, henkilövahingosta tai vauriosta.

Korin korjaukset

Jos Model X joutuu törmäykseen, ota yhteys Teslaan tai Teslan hyväksymään korikorjaamoon, jotta korjauksessa käytetään varmasti vain alkuperäisiä Teslan osia. Tesla on antanut hyväksynnän vain tietyille korikorjaamoille, jotta voidaan varmistaa, että ne täyttävät tiukat koulutusta, työkaluja, laatua ja asiakastytyväisyyttä koskevat vaatimukset.

Jotkin korjaamot tai vakuutusyhtiöt saattavat ehdottaa muiden kuin alkuperäisten välineiden käyttöä tai käytettyjä osia rahan säästämiseksi. Nämä osat eivät kuitenkaan täytä Teslan korkeita laadun, sopivuuden ja syöpymisenkestävyyden standardeja. Lisäksi muut kuin alkuperäiset ja käytetyt osat (sekä niiden mahdollisesti aiheuttamat vauriot tai viat) eivät kuulu takuun piiriin.

Raitisilmasuodattimien vaihtaminen

Model X -autossa on ilmansuodatin, joka estää siitepölyn, ilmansaasteiden, tiepölyn ja muiden hiukkasten pääsyn ohjaamoon ilmanakanavien kautta. Tesla suosittelee näiden suodattimien vaihtamista kahden vuoden välein (Kiinassa vuoden välein). Raitisilmasuodattimia voi ostaa [Tesla-kaupasta](#).

Raitisilmasuodattimen vaihtaminen:

1. Kytke ilmastointijärjestelmä pois päältä.
2. Siirrä etumatkustajan istuin täysin taakse.
3. Vedä jalkatilan yläosan paneelia hitaasti ja varovasti alaspäin, kunnes sen magneetit irtoavat, ja irrota sitten paneelin oikealla puolella oleva johtosarja. Siirrä jalkatilan yläosan paneeli syrjään.
4. Avaa raitisilmasuodattimen kannen lukko puristamalla sitä ja irrota sitten kansi ja siirrä se syrjään.
5. Katso, mihin raitisilmasuodattimeen painettu ilmavirran suuntamerkinä osoittaa. Suodattimessa olevien nuolten pitäisi osoittaa kohti ajoneuvon takaosaa.
6. Liu'uta suodatin ulos HVAC-moduulista.
7. Varmista, että uuden raitisilmasuodattimen nuolet osoittavat ajoneuvon takaosaa kohti, ja aseta se HVAC-moduuliin.
8. Liu'uta raitisilmasuodattimen kansi HVAC-moduuliin ja lukitse se paikalleen painamalla.
HUOMAUTUS: Varmista, että kansi on lukittunut kokonaan ja tiiviisti paikalleen.
9. Aseta etumatkustajan jalkatilan yläpaneeli jalkatilaan ja kytke sen johtosarja paikalleen.
10. Asenna etumatkustajan jalkatilan yläpaneeli paikalleen ja varmista, että magneetit (3 kpl) lukittuvat oikein.
11. Siirrä etumatkustajan istuin takaisin sen alkuperäiselle paikalle.

RFID-lähettimien käyttö

Kiinnittäessäsi RFID-lähetintä (jota käytetään monissa automaattisissa tietullijärjestelmissä) Model X -auton sisään, aseta lähetin tuulilasin yläosaan kuvan mukaisesti. Näin lähetin toimii parhaiten eikä häiritse kuljettajan näkökenttää.



HUOMAUTUS: Voit kiinnittää säänkestävän lähettimen myös eturekisterikilpeen.





Itse suoritettavat huoltotoimenpiteet

Opi tekemään yksinkertaisia itse suoritettavia huoltotoimenpiteitä, kuten pyyhkimien ja ohjaamon suodattimien vaihto tai maalinsuojakalvosarjan asentaminen. Katso kohdasta <https://service.tesla.com/docs/Public/diy/index-model-x.html> ohjeita, kuvituksia ja videoita näistä toimenpiteistä.

HUOMAUTUS: Kaikkia tässä kuvattuja osia tai toimenpiteitä ei välttämättä ole saatavilla omaan ajoneuvoosi sen kokoonpanon tai markkina-alueen mukaan. Voit tarkistaa päivitetyn luettelon markkina-alueellasi saatavilla olevista osista ja lisävarusteista avaamalla sivun <http://www.tesla.com> ja valitsemalla oman alueesi ja kielen.

 **VAROITUS:** Tee kaikki tässä oppaassa kuvatut toimenpiteet kuivassa ja hyvin valaistussa ympäristössä. Tee oman turvallisuutesi vuoksi vain sellaisia toimenpiteitä, joista suoriudut vaivattomasti, ja noudata aina annettuja ohjeita.



Ajoneuvon valmistenumero

Ajoneuvon valmistenumero löytyy seuraavista kohdista:

- Valitse kosketusnäytöstä **Hallintalaitteet > Ohjelmisto**.
- Leimattuna kojelaudan yläosassa olevaan kilpeen. Voit tarkistaa numeron katsomalla kilpeä tuulilasin läpi kuljettajan puolella.



- Meistettynä lakisääteiseen kilpeen (katso [Auton kuormaaminen](#)).
- Meistettynä takaoven kynnykseen. Voit tarkistaa numeron irrottamalla sisustuksen.

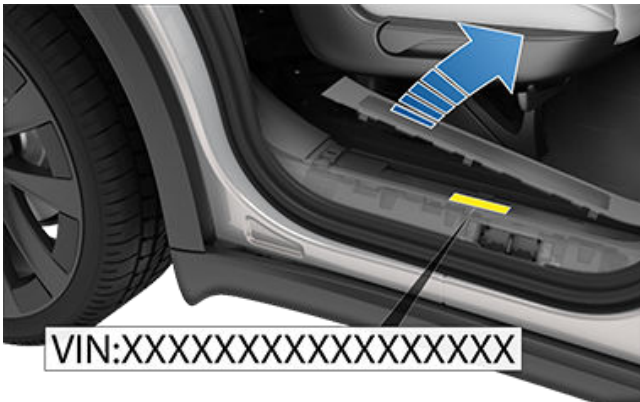



Ajoneuvon merkinnät

Kuljettajan on tärkeää tietää ajoneuvon alkuperäiset rengaskoot ja -paineet sekä TPMLM (suurin teknisesti sallittu kokonaismassa) ja TPMAM (akselin suurin teknisesti sallittu massa). Nämä tiedot ovat kahdessa Model X -ajoneuvon kiinnitettyssä tarrassa.



1. Rengastietotarra
2. Lakisääteinen kilpi

HUOMAUTUS: Model X -ajoneuvolla voidaan vetää perävaunua vain, jos se on varustettu vetokoukkupaketilla.

VAROITUS: Ylikuormittaminen vaikuttaa haitallisesti Model X -auton jarrutukseen ja ohjattavuuteen, mikä voi vaarantaa turvallisuutesi tai aiheuttaa vahinkoa.

VAROITUS: Älä koskaan lastaa suurta määrää nestettä Model X -autoon. Suuri nestevuoto voi aiheuttaa elektronisten komponenttien toimintahäiriön.

Rengastietotarra

Rengastietotarrassa on seuraavat tiedot:

- Matkustajapaikkojen enimmäismäärä.
- Alkuperäisten renkaiden koko.

- Alkuperäisten etu- ja takarenkaiden rengaspaineet kylmänä. Näitä rengaspaineita suositellaan ajo- ja käsittelyominaisuuksien optimoimiseksi.

Tarran muoto:

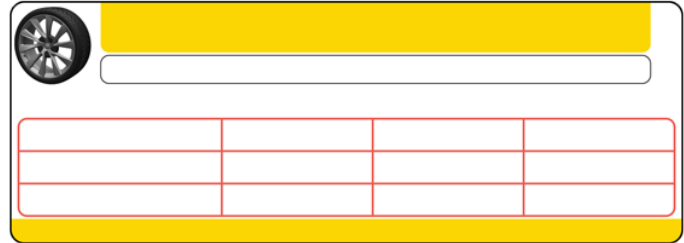

Älä koskaan vaihda tätä tarraa, siitäkään huolimatta, että tulisit käyttämään erilaisia renkaita tulevaisuudessa.

HUOMAUTUS: Jos Model X on kuormattu täyteen kantavuuteensa, varmista, että kaikki renkaat on täytetty niiden suositeltuihin rengaspaineisiin.

VAROITUS: Rengastietotarraan merkityt rengaspaineet EIVÄT KOSKE perävaunun vetämistä. Perävaunua vedettäessä rengaspaineita on lisättävä. Jos haluat lisätietoja rengaspaineista perävaunua vedettäessä, katso [Hinaus ja tarvikkeet](#).

Lakisääteinen kilpi

Ajoneuvon tunnistenumeron lisäksi lakisääteisessä kilvessä on seuraavat tiedot:

- TPMLM - Ajoneuvon suurin teknisesti sallittu kokonaismassa. Model X -ajoneuvon suurin sallittu kokonaismassa. Tämä sisältää Model X -ajoneuvon, sen kaikkien matkustajien, käyttönesteiden ja kuorman painon.
- TPMAM - Etu- ja taka-akselien suurin teknisesti sallittu massa. TPMAM on suurin paino, jonka kukin akseli pystyy kantamaan.

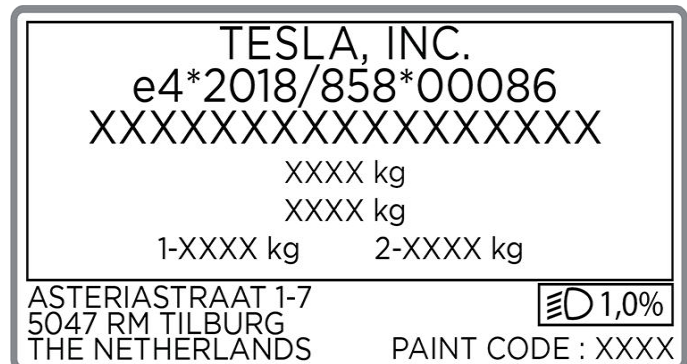



 **VAROITUS:** Vaurioitumisen välttämiseksi älä koskaan kuormaa Model X -autoa painavammaksi kuin sen TPMLM tai niin, että kuorma ylittää akselikohtaisen suurimman teknisesti sallitun massan (TPMAM).

Ulkomitat

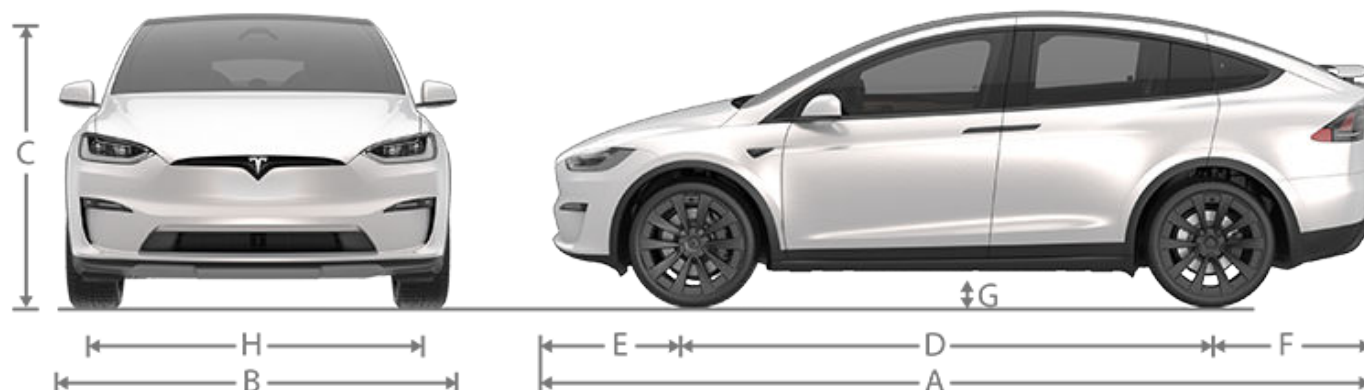

Selite	Kuvaus**	Mitta (In)	Mitta (mm)
A	Kokonaispituus	199,1	5 057
B	Kokonaisleveys (mukaan lukien peilit)	89,4	2 271
	Kokonaisleveys (pois lukien peilit)	78,7	1 999
C	Kokonaiskorkeus*:		
	- jousitus on keskiasennossa - jousitus on korkeimmassa asennossa**	66,1 68,5	1 680 1 740
D	Akseliväli	116,7	2 965
E	Korin ylitys edessä	38,9	988
F	Korin ylitys takana	43,5	1 104
G	Maavara*:		
	- jousitus on matalimmassa asennossa	5,7	146
	- jousitus on keskiasennossa	6,6	166
	- jousitus on korkeimmassa asennossa**	8,1	206
H	Raideväli takana	67,3	1 710

* Lukemat ovat suuntaa-antavia ja perustuvat 20" vanteisiin. Arvot voivat vaihdella ajoneuvon lisävarusteiden ja useiden muiden tekijöiden mukaan.

** Kun ajoneuvo on kuljetustilassa, jousitus asetetaan automaattisesti korkeimpaan asentoon.

VAROITUS: Kokoonpanon mukaan (esimerkiksi jousituskorkeus tai pyörien valinta) ajoneuvosi tavaratilan luukku voi aueta noin 2,5 metrin korkeuteen. Katso ohjeet kohdasta [Takaluukun avauskorkeuden säätäminen](#) tavaratilan luukun korkeuden säätämiseen, jotta voit estää sen kosketuksen mataliin kattorakenteisiin tai muihin esteisiin.

Sisämitat

Alue	Rivi	Mitta (in)	Mitta (mm)
Pääntila	Ensimmäinen	41,7	1 059
	Toinen (5/7 istuinta)	41,0	1 042
	Toinen (6 istuinta)	40,9	1 040
	Kolmas	37,1	944
Jalkatila	Ensimmäinen	41,1	1 046
	Toinen (5/7 istuinta)	38,7	983
	Toinen (6 istuinta)	39,8	1 012
	Kolmas (6 istuinta)	32,2	819
	Kolmas (7 istuinta)	29,8	756
Hartiatila	Ensimmäinen	60,7	1 543
	Toinen (5/7 istuinta)	56,9	1 446
	Toinen (6 istuinta)	56,8	1 442
	Kolmas	40,7	1 034
Lantiotila	Ensimmäinen	55,7	1 414
	Toinen (5/7 istuinta)	58,9	1 496
	Toinen (6 istuinta)	59,0	1 498
	Kolmas	38,7	982

Tavaratila

5-istuimisen auton tavaratilat

Alue	Tilavuus (litraa)	Tilavuus (kuutiojalkaa)
Etutavaratila	183	6,5
Ensimmäisen rivin takana, toinen rivi kaadettu	2 410	85,1
Toisen rivin takana	1 050	37,1
Suurin tavarankuljetuskapasiteetti, kun autossa on kuljettaja ja etumatkustaja	2 593	91,6
Suurin tavarankuljetuskapasiteetti, kun autossa on 5 matkustajaa	1 233	43,5

6-istuimisen auton tavaratilat

Alue	Tilavuus (litraa)	Tilavuus (kuutiojalkaa)
Etutavaratila	183	6,5
Ensimmäisen rivin takana, toinen rivi suurimman säilytystilan asennossa, kolmas rivi kaadettu	2 431	85,8



Alue	Tilavuus (litraa)	Tilavuus (kuutiojalkaa)
Toisen rivin takana, kolmas rivi kaadettu	935	33
Kolmannen rivin takana	425	15
Suurin tavarankuljetuskapasiteetti, kun autossa on kuljettaja ja etumatkustaja	2 614	92,3
Suurin tavarankuljetuskapasiteetti, kun autossa on 6 matkustajaa	608	21,5

7-istuimisen auton tavaratilat

Alue	Tilavuus (litraa)	Tilavuus (kuutiojalkaa)
Etutavaratila	183	6,5
Ensimmäisen rivin takana, toinen rivi kaadettu	2 314	81,7
Toisen rivin takana, kolmas rivi kaadettu	957	33,8
Kolmannen rivin takana	425	15
Suurin tavarankuljetuskapasiteetti, kun autossa on kuljettaja ja etumatkustaja	2 497	88,2
Suurin tavarankuljetuskapasiteetti, kun autossa on 7 matkustajaa	608	21,5



Moottorityyppi

Moottorityyppi	Model S Model X	Model S Plaid Model X Plaid
Etu- ja takamoottori	Nestejäähdytetty, taajuusmuuttajalla varustettu synkroninen AC-kestomagneettimoottori	Nestejäähdytetty, taajuusmuuttajalla varustettu synkroninen AC-kestomagneettimoottori, hiilikuituvahvistettu roottori (kaksi takamoottoria)

Voimansiirto

Voimansiirto	Model X	Model X Plaid
Tyyppi	Yksinopeuksinen ja kiinteävaihteinen	Yksinopeuksinen ja kiinteävaihteinen
Kokonaisvälityssuhde	Etumoottori: 7,56:1 Takamoottori: 9,04:1	Etumoottori: 7,56:1 Takamoottori: 7,56:1
Peruutusvaihe	Moottorin vastasuuntaan, rajoitettu nopeus 24 km/h	Moottorin vastasuuntaan, rajoitettu nopeus 24 km/h

Ohjaus

Ohjaus	Tekniset tiedot
Tyyppi	Portaaton sähköisellä ohjaustehostimella varustettu hammastankovälitys, nopeudesta riippuva
Kierrosmäärä ääriasennosta ääriasentoon	2,33
Kääntöympyrä (renkaasta mitattuna)	40,3 ft / 12,3 m

Jarrut

Jarrut	Tekniset tiedot
Tyyppi	Neljän pyörän lukkiutumattomat jarrut (ABS) elektronisella jarruvoiman jaolla (EBFD), integroitu Advanced Stability Control -ajonvakautusjärjestelmä ja kaasupolkimen käyttöön reagoiva Electronic Accelerator -regeneratiivinen jarrujärjestelmä
Jarrusatulat	Edessä: Nelimäntäinen, kiinteä Takana: Yksimäntäinen, kelluva
Jarrulevyjen (jäähdytetyt) läpimitat	Edessä: 15,59” / 395 mm Takana: 14,37” / 365 mm



Alajärjestelmät

Jarrut	Tekniset tiedot
Etujarrulevyn paksuus	Uutena: 1,26" / 32 mm
	Vähimmäispaksuus: 1,18" / 30 mm
Takajarrulevyn paksuus	Uutena: 1,10" / 28 mm
	Vähimmäispaksuus: 1,02" / 26 mm
Etujarrupalan paksuus (ilman takalevyä)	Uutena: 0,41" / 10,5 mm (MIN)
	Vähimmäispaksuus: 0,09" / 2,3 mm
Takajarrupalan paksuus (ilman takalevyä)	Uutena: 0,33" / 8,5 mm (MIN)
	Vähimmäispaksuus: 0,11" / 2,7 mm
Seisontajarru	Sähköisesti käynnistyvät seisontajarrun jarrusatulat

Jousitus

Jousitus	Tekniset tiedot
Edessä	Erillisjousitus, kaksinkertaiset kolmiotuet, ilmajousi / mukautuvat vaimentimet, kallistuksenvakaaja
Takana	Erillisjousitus, monivarsituenta, ilmajousi / mukautuvat vaimentimet, kallistuksenvakaaja

Akku - Plenjännite

Akku - Plenjännite	Tekniset tiedot
Koko	6,9 ampeerituntia
Jännite	15,5 V

Akku - korkeajännitteinen

Akku - korkeajännitteinen	Tekniset tiedot
Tyyppi	Nestejäähdytteinen litium-ioni (Li-ion)
Nimellisjännite	407 V DC
Käyttölämpötila-alue	Älä altista Model X -autoa yhtäjaksoisesti yli 24 tunnin ajaksi yli 149° F (65° C) tai alle -22° F (-30° C) lämpötiloille.



Vanteiden tekniset tiedot (tehdasasetus)

Vannetyyppi	Koko	Polkkeama (mm)
20" edessä	9.0J x 20	40
20" takana	10.0J x 20	35
22" edessä	9.0J x 22	40
22" takana	10.0J x 22	35
Pyörän pulttien kiristysmomentti		129 lb ft (175 Nm)
Pyörän pulttien hylsykoko		21 mm

HUOMAUTUS: Ohjeet Model X -auton nostamiseen, katso [Nostaminen autonostimella](#).

Renkaiden tekniset tiedot (tehdasasetus)

Rengastyyppi	Sijainti	Koko
20" Kesärenkaat	Edessä Takana	265/45R20 275/45R20
22" Kesärenkaat	Edessä Takana	265/35R22 285/35R22
Rengaspaineet riippuvat asennetusta rengastyypistä. Noudata rengastietotarraan merkittyjä rengaspaineita. Tarra on kiinnitetty ovipilariin siten, että se on näkyvillä, kun kuljettajan ovi on auki (katso Rengaspaineiden ylläpito).		
Talvirenkaat voi ostaa Tesla-huollosta, tai niitä voi olla myynnissä myös Tesla-sivustossa.		



Rengasmerkintöjen selitykset

Lain mukaan rengasvalmistajien on merkittävä yhdenmukaistetut tiedot kaikkien renkaiden sivuseinämään. Näissä tiedoissa on kuvattu renkaan keskeiset ominaisuudet.



- 1. Rengasluokka:** P tarkoittaa sitä, että rengas on tarkoitettu henkilöautossa käytettäväksi.
- 2. Renkaan leveys:** Tämä kolmenumeroinen tunnus ilmoittaa renkaan leveyden (millimetreinä) sivuseinämän reunasta toisen sivuseinämän reunaan.
- 3. Sivusuhte:** Tämä kaksinumeroinen tunnus merkitsee sivuseinämän korkeuden suhdetta kulutuspinnaan prosentteina. Siis jos kulutuspinnan leveys on 205 mm ja sivusuhte 50, on sivuseinämän korkeus 102 mm.
- 4. Renkaan rakenne:** R tarkoittaa sitä, että rengas on rakenteeltaan vyörengas.
- 5. Vanteen halkaisija:** Tämä kaksinumeroinen tunnus merkitsee vanteen halkaisijaa tuumina.
- 6. Kantavuustunnus:** Tämä kaksi- tai kolmenumeroinen tunnus merkitsee yhden renkaan suurinta mahdollista kantokykyä. Tätä numeroa ei ole aina merkittynä.



7. **Nopeusluokka:** Jos merkittynä, ilmoittaa enimmäisnopeuden, jolla rengasta voi käyttää pidempiä aikoja. Q=99 mph (160 km/h), R=106 mph (170 km/h), S=112 mph (180 km/h), T=118 mph (190 km/h), U=124 mph (200 km/h), H=130 mph (210 km/h), V=149 mph (240 km/h), W=168 mph (270 km/h), Y=186 mph (300 km/h), (Y)=ajoneuvon huippunopeus (ylittää Y-luokituksen).
8. **Renkaan rakenne ja materiaalit:** Kulutuspinnan ja sivuseinämien kerrosten lukumäärä tarkoittaa sitä, kuinka monesta kumipäällysteisestä kerroksesta renkaan rakenne koostuu. Tämä sisältää myös tiedot käytetyistä materiaaleista.
9. **Renkaan enimmäiskuormitus:** Renkaan enimmäiskantokyky.
10. **Suurin sallittu täyttöpaine:** Tätä painetta ei tule käyttää tavallisessa ajossa.
11. **Yhdysvaltain liikenneministeriön määräämä renkaan tunnusnumero (TIN):** Merkintä alkaa kirjaimilla DOT ja tarkoittaa sitä, että rengas täyttää kaikki liittovaltion standardit. Seuraavat 2 numeroa/ kirjainta ovat renkaan valmistaneen tehtaan tunnus, ja 4 viimeistä merkkiä merkitsevät valmistuksen viikkoa ja vuotta. Esimerkiksi numero 1712 tarkoittaa viikkoa 17 vuonna 2012. Muut tunnuksen numerot ovat valmistajan markkinointiin käyttämiä valinnanvaraisia tunnuksia. Näitä tietoja voidaan käyttää siinä tapauksessa, että renkaat joudutaan kutsumaan takaisin valmistajalle.
12. **Kulumiskestävyysluokka:** Tämä numero osoittaa renkaan kulumisenkestävyyttä. Mitä suurempi luku on, sen kauemmin renkaan tulisi kestää käytössä. Esimerkiksi jos renkaan kulumisenkestävyyttä ilmaistaan numerolla 400, se kestää kaksi kertaa kauemmin kuin numerolla 200 merkitty rengas.
13. **Pitoluokitus:** Osoittaa renkaan pysähtymiskykyä määrällä tiellä. Korkeammalle luokiteltu rengas tarvitsee lyhyemmän pysähtymismatkan kuin alhaisemman pitoluokituksen rengas. Pitokyky merkitään tunnuksilla AA, A, B ja C, korkeimmasta alhaisimpaan.
14. **Lämpötilankestävyysluokitus:** Renkaan lämpötilankestävyyden merkintä on A, B tai C, jossa A tarkoittaa suurinta kestävyyttä. Luokitus edellyttää sitä, että noudatetaan oikeaa rengaspainetta, ja että renkaalla ajetaan sen nopeus- ja kantavuusrajojen mukaisesti.



Yhteyden ottaminen Tesla tiepalveluun

Takuuaikana Teslan tiepalvelu on käytettävissä 24 tuntia vuorokaudessa, 365 päivänä vuodessa. Teslan tiepalvelun ammattilaiset vastaavat kysymyksiisi ja opastavat auton oikeassa siirtämisessä joka päivä.

Kun otat yhteyttä Teslan tiepalveluun, kerro seuraavat tiedot:

- Ajoneuvon valmistenumero (VIN). Voit katsoa ajoneuvon valmistenumeron valitsemalla **Hallintalaitteet > Ohjelmisto**. Näet valmistenumeron myös katsomalla kuljettajan puolelta tuulilasista läpi kojelaudan yläosaan.
- Tarkka sijaintisi.
- Ongelman laatu.

Jos palvelu on saatavana alueellasi, voit nopeuttaa pyyntösi käsittelyä valitsemalla Teslan mobiilisovelluksesta vaihtoehdon Roadside Assistance (Tiepalvelu).

HUOMAUTUS: Katso yksityiskohtainen kuvaus Teslan tiepalvelun sisällöstä Teslan verkkosivuston Tuki-sivulta.

Maakohtaiset puhelinnumerot

HUOMAUTUS: Voit katsoa puhelinnumeron myös valitsemalla **Hallintalaitteet > Huolto**.

Maa	Puhelinnumero
Andorra	Maksullinen: +31 13 799 9501
Itävalta	Palkallinen: 07208 80470
Belgia	Palkallinen: +03 808 17 82
Bulgaria	Palkallinen: 024 925 455
Kroatia	Palkallinen: 017 776 417
Kypros	Palkallinen: 022 030915
Tšekki	Palkallinen: 228 882 612
Tanska	Palkallinen: 898 869 84
Viro	Palkallinen: 0880 3141
Suomi	Palkallinen: 075 3263818
Ranska	Palkallinen: 09 70 73 08 50
Saksa	Palkallinen: 08921 093303
Gibraltari	Maksullinen: +31 13 799 9513
Kreikka	Palkallinen: 02111 984867
Unkari	Palkallinen: 01 700 8549
Islanti	Maksullinen: 5395037
Irlanti	Palkallinen: 01 513 4727
Israel	Palkallinen: 033751760
Italia	Palkallinen: 069 480 1252
Latvia	Palkallinen: 67859774
Liechtenstein	Maksullinen: +31 13 799 9520



Maa	Puhelinnumero
Liettua	Palkallinen: 52140649
Luxemburg	Palkallinen: 27 86 14 16
Malta	Palkallinen: 02778 1126
Monaco	Maksullinen: +31 13 799 9524
Alankomaat	Palkallinen: 013 799 9525
Norja	Palkallinen: 23 96 02 85
Puola	Maksullinen: 022 307 26 45
Portugali	Palkallinen: 30 880 5628
Romania	Palkallinen: 0316 301 257
San Marino	Maksullinen: +31 13 799 9531
Slovakia	Palkallinen: 023 300 26 43
Slovenia	Palkallinen: 08 288 00 33
Espanja	Palkallinen: 911 98 26 24
Ruotsi	Palkallinen: 0775 888 036
Sveitsi	Palkallinen: 061 855 30 21
Turkki	Palkallinen: 90(212)9222450
Iso-Britannia	Palkallinen: 0162 845 0660



Jos Model X on varustettu **Hätäpuhelu** (eCall) -järjestelmällä, järjestelmä ottaa automaattisesti yhteyden pelastuspalveluun ja lähettää hätäkeskukselle (Public Safety Answering Point, PSAP) tietoja vakavan onnettomuuden tai hätätilanteen sattuessa.

HUOMAUTUS: Model X -ajoneuvosi markkina-alueen ja valmistuspäivämäärän mukaisesti siinä ei välttämättä ole hätäpuhelukäyttöä.

HUOMAUTUS: PSAP:lle toimitetut tiedot sisältävät ajoneuvon tyypin, ajoneuvossa havaittujen matkustajien lukumäärän sekä GPS- ja VIN-tiedot.

HUOMAUTUS: Hätäpuhelukäyttö toimii vain matkapuhelinverkossa, jonka signaali on riittävän voimakas.

 **VAROITUS:** Käytä hätäpuhelukäyttöä vain hätätilanteen sattuessa. Älä aktivoi eCall-hätäpuhelukäyttöä testataksesi puhelukäyttöä tai ilmoittaaksesi muusta kuin ajoneuvolle sattuneesta hätätilanteesta. Muihin kuin hätäpuheluihin voidaan soveltaa paikallisia lakeja ja rangaistuksia.

Hätäpuhelukäytön käyttö

Jos ajoneuvossa on varusteena hätäpuhelukäyttö, se käynnistyy automaattisesti, jos turvatyyny laukeavat tai havaitaan vakava törmäys.



Voit ottaa hätäpuhelukäytön käyttöön manuaalisesti vakavan onnettomuuden tai henkilövahingon sattuessa koskettamalla tätä kosketusnäytön alareunassa olevaa kuvaketta. SOS-kuvake muuttuu oranssiksi, jos puhelukäyttö on tilapäisesti pois käytöstä tai ei toimi odotetulla tavalla. Saat lisätietoja painamalla kuvaketta.

HUOMAUTUS: Manuaalisella käytöllä voi hälyttää apua vakavassa onnettomuustilanteessa tai tilanteessa, jossa Model X -auton matkustaja tarvitsee välitöntä hoitoa (esimerkiksi sydänkohtauksen sattuessa).

HUOMAUTUS: Tesla ei ole yhteistyössä Hätäpuhelukäytön kanssa. Älä käytä Hätäpuhelukäyttöä, jos haluat ottaa yhteyttä Teslaan (esimerkiksi tiepalvelua halutessasi), koska puhelu siirtyy suoraan kolmannen osapuolen hätänumeroon. Tesla ei ole taloudellisesti vastuussa mistään kuluista, jotka aiheutuvat Hätäpuhelukäytön kautta toimitetuista palveluista.

Hätäpuhelukäytön peruuttaminen

Hätäpuhelukäytön voi peruuttaa vain, jos se on käynnistetty manuaalisesti. Peruuta se painamalla kosketusnäytön kohtaa **Peruuta puhelu**. Peruuttaminen on mahdollista kosketusnäytöllä näkyvän laskurin ollessa käynnissä. Kun laskuri on saavuttanut nollan, vain viestin vastaanottaja voi peruuttaa annetun hälytyksen.



ÄLÄ HINAA AJONEUVOA PYÖRIEN KOSKETTAESSA MAAHAN.

Model X -auton etu- ja takamoottori lataavat akkua, kun pyörät pyörivät. Kuljeta aina Model X -autoa niin, että kaikki neljä rengasta ovat irti maasta. Varmista, että renkaat eivät pysty pyörimään kuljetuksen aikana.

VAROITUS: ÄLÄ KULJETA KOSKAAN AJONEUVOA RENKAIDEN OLLESSA ASENNOSSA, JOSSA NE VOIVAT PYÖRIÄ. SE VOI AIHEUTTAA MERKITTÄVÄN VAHINGON JA YLIKUUMENEMISTA. ÄÄRIMMÄINEN YLIKUUMENEMINEN VOI JOSKUS SAADA YMPÄRÖIVÄT KOMPONENTIT SYTTYMÄÄN.



Älä kuljeta Model X -autoa millään menetelmällä, jota Tesla ei ole määrittänyt. Noudata seuraavissa kohdissa annettuja ohjeita ja huomioi kaikki varoitus- ja huomiomerkinnät. Takuu ei kata ajoneuvon virheellisestä kuljetuksesta aiheutuvia vahinkoja.

HUOMAUTUS: Tesla ei ole vastuussa palveluista, joita ei ole lähetetty Teslan tiepalvelun kautta, eikä Tesla myöskään korvaa tällaisista palveluista koituvia maksuja.

Hyväksytyt kuljetustavat

Hinausauto tai vastaava kuljetusajoneuvo on Model X -auton kuljetukseen suositeltu menetelmä. Ajoneuvo voi olla hinattaessa kummin päin tahansa, kun hinausautoa käytetään.



Pyöränostimia ja siirtolaitteita on käytettävä sen varmistamiseksi, että kaikki neljä pyörää ovat irti maasta, jos Model X -autoa on kuljetettava ilman hinausautoa. Tätä menetelmää saa käyttää enintään 55 km, eikä nopeus saa ylittää siirtolaitteen valmistajan nopeusluokitusta. Tesla suosittelee tätä menetelmää käytettäessä, että ajoneuvo on kuljetussuuntaan, etupyörät nostetaan ja takapyörät ovat siirtolaitteella.

HUOMAUTUS: Model X -auton kuljettamista ei suositella siten, että etupyörät ovat siirtolaitteella. Niin voidaan kuitenkin tehdä, jos ulkoista yoke-ohjauspyörä (tai ohjauspyörä)n lukitusta käytetään ja etupyörien pyöriminen estetään huolellisesti.

VAROITUS: ÄLÄ KULJETA AJONEUVOA, JOS PYÖRÄT VOIVAT MITENKÄÄN PÄÄSTÄ PYÖRIMÄÄN.



VAROITUS: Ota Transport-kuljetustila käyttöön (katso [Kuljetustilan kytkeminen käyttöön](#)) ennen kuin ryhdyt nostamaan Model X -autoa hinausauton kyytiin. Jos Kuljetustila tai kosketusnäyttö ei toimi, ajoneuvon asettamiseen hyväksytyyn kuljetusasentoon on käytettävä rulla-alustoja tai pyörällisiä hinausalustoja. Tesla ei ole vastuussa vahingoista, mukaan lukien henkilövahingot tai omaisuusvahingot, jotka aiheutuvat Model X -auton kuljettamisesta rulla-alustojen tai rengasalustojen avulla.

HUOMAUTUS: Transport-kuljetustila on tarkoitettu vain Model X -auton nostamiseen hinausauton kyytiin tai auton siirtämiseen pois pysäköintipaikasta. Transport-kuljetustilassa renkaat saavat pyöriä hitaasti (vauhti alle 5 km/h) ja hyvin pienen matkan (alle 10 metriä). Katso [Kuljetustilan kytkeminen käyttöön](#). Näiden rajojen ylittäminen voi aiheuttaa merkittävän vahingon ja ylikuumentumista, jota takuu ei kata.



VAROITUS: Model X -autossa on varusteena korkeajännitteisiä komponentteja, jotka voivat vaurioitua törmäyksessä (katso [Korkeajännitekomponentit](#)). Ennen Model X -auton kuljettamista on tärkeää olettaa, että nämä komponentit ovat jännitteisiä. Noudata aina korkeajännitteisien osien käsittelyä koskevia varoitusohjeita (käytä henkilösuojaimia jne.), kunnes pelastushenkilöstö on arvioinut ajoneuvon kunnan ja voi vahvistaa varmuudella, että kaikki korkeajännitteiset järjestelmät eivät ole enää jännitteisiä. Näiden ohjeiden laiminlyönti saattaa aiheuttaa vakavan loukkaantumisen.

Ilmajousitusjärjestelmän automaattisen vakautuksen poistaminen käytöstä

HUOMAUTUS: Jos Model X -autossa ei ole pienjännite -virtaa, kosketusnäytön käyttäminen edellyttää ulkoista pienjännite -virtalähdettä. Katso [Auto ei saa virtaa](#).

Model X -autossa on ilmajousitusjärjestelmä, joka säätää auton automaattisesti vaakasuoraan asentoon, vaikka auton virta on katkaistu. Vaurioiden estämiseksi tämä automaattinen vakautustoiminto on poistettava käytöstä kytkemällä Nosturitila:

1. Valitse kosketusnäytöstä **Hallintalaitteet > Jousitus**.
2. Paina jarrupoljinta ja säädä sitten auton alusta korkeimpaan asentoon valitsemalla kosketusnäytöstä **Hyvin korkea**.
3. Valitse **Hallintalaitteet > Huolto > Nosturitila**.

HUOMAUTUS: Jack-nostotila kytkeytyy pois käytöstä, kun ajonopeus ylittää 7 km/h.

Kuljetustilan kytkeminen käyttöön

Transport-kuljetustila pitää seisontajarrun vapautettuna, kun Model X -autoa nostetaan hinausautoon. Kun kuljetustila on valittu, se näyttää viestin osoittaen, että ajoneuvo voi liikkua vapaasti. Kuljetustilan kytkemiseksi käyttöön tarvitaan seuraavat:

- Pienjännite -virta. Transport-kuljetustilaa ei voida kytkeä käyttöön kosketusnäytössä, jos Model X -autossa ei ole virtaa.

- Model X -auton on havaittava avain. Kuljetustila on käytettävissä vain, kun avain havaitaan.

Kuljetustilan kytkeminen käyttöön:

1. Varmista, että ajoneuvo on asetettu pysäköintivaihteelle.
2. Aseta pyöriin kiilat ja varmista, että Model X -auto pysyy vakaasti paikallaan.
3. Pidä jarrupoljinta painettuna ja valitse sitten kosketusnäytöstä **Hallintalaitteet > Huolto > Hinaus**. Kosketusnäytössä näkyy viesti, jossa muistutetaan Model X -auton oikeasta kuljetustavasta.
4. Pidä **Kuljetustila** -painiketta painettuna, kunnes se muuttuu siniseksi. Model X voi nyt rullata vapaasti ja sitä voidaan siirtää hitaasti (ei kävelynopeutta nopeammin) lyhyitä matkoja tai nostaa.

Voit peruuttaa Kuljetustilan vaihtamalla Model X -auton pysäköintivaihteelle.

HUOMAUTUS: Käytä rulla-alustoja tai pyörällisiä hinausalustoja, jos sähköjärjestelmä ei toimi, etkä voi siksi käyttää kosketusnäyttöä kuljetustilan aktivoimiseen. Tarkista aina ennen hinaamista valmistajan ohjeet ja suositeltu lastauskapasiteetti.

Vetäminen lavalla varustetun hinausauton kyytiin etuosasta (hinaussilmukasta)

HUOMAUTUS: Jos Model X -autossa ei ole pienjännite -virtaa, konepellin avaaminen tai kosketusnäytön käyttäminen edellyttää ulkoista pienjännite -virtalähdettä. Katso [Auto ei saa virtaa](#).

VAROITUS: Vaurioiden välttämiseksi nosta ajoneuvo hinausauton lavalle asianmukaisesti asennettua hinaussilmukkaa käyttäen. Korin, rungon tai jousituksien komponenttien käyttäminen ajoneuvon nostamiseen voi aiheuttaa vaurion.

1. Etsi hinaussilmukka. Hinaussilmukka sijaitsee etutavaratilassa.



2. Irrota hinaussilmukan suojakansi työntämällä pieni tasakärkinen ruuvitaltta kannen ylä- ja alaosassa oleviin aukkoihin, vapauttamalla kiinnikkeet ja vetämällä kantta itseäsi kohti.

HUOMAUTUS: Etohinaussilmukan suojakansi on kytketty auton mustaan negatiiviseen (-) napaan.

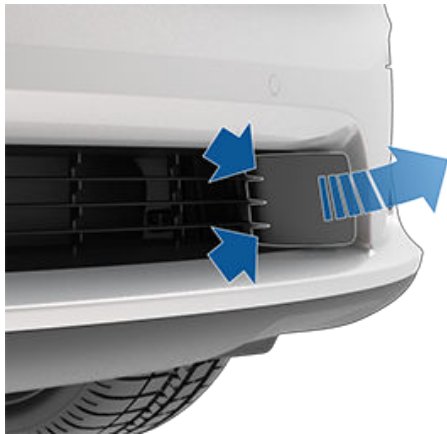

3. Aseta kiinnityssilmukka kokonaan paikalleen aukkoon ja käännä sitä **vastapäivään**, kunnes se on tiukasti kiinni.

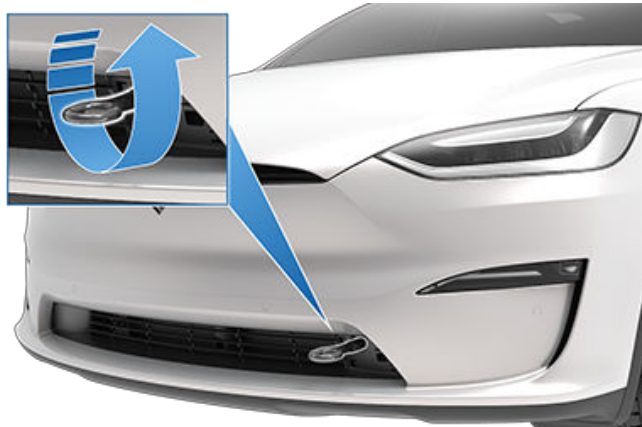

4. Kiinnitä vinssin vaijeri hinaussilmukkaan.

VAROITUS: Varmista ennen hinausvaijerin vetämistä tiukalle, että hinaussilmukka on tiukasti kiinnitetty.

5. Kytke kuljetustila päälle.
6. Vedä Model X hitaasti lavalla varustetun hinausauton kyytiin.

Vetäminen lavalla varustetun hinausauton kyytiin etuosasta (käyttämättä hinaussilmukkaa)

VAROITUS: Vaurioiden välttämiseksi nosta ajoneuvo hinausauton lavalle asianmukaisesti asennettua hinaussilmukkaa käyttäen. Korin, rungon tai jousituksen komponenttien käyttäminen ajoneuvon nostamiseen voi aiheuttaa vaurion.

VAROITUS: Jos auto vedetään lavalla varustetun hinausauton kyytiin tällä menetelmällä, kaikkien jousituksen kiinnittimien kiristysmomentit on tarkistettava ja kaikki osat on tarkastettava silmämääräisesti vaurioiden varalta ennen autolla ajoa. Jos jokin kiinnitin on löystynyt tai jos vaurioita löytyy, kyseiset osat on vaihdettava.

Vinssi kannattaa kytkeä ajoneuvon hinaussilmukkaan edellä kuvatulla tavalla. Alla olevissa ohjeissa kuvataan, kuinka hinausliinat kiinnitetään, jos hinaussilmukka ei ole käytettävissä (kadonnut, väärä sijainti jne.).

1. Kiinnitä hinausliinat ajoneuvon etuosan alla oleviin alempiin alatukivarsiin.

VAROITUS: Älä kiinnitä hinausliinoja mihinkään muuhun jousitusosaan. Kiinnitä hinausliinat vain jousituksen alempiin tukivarsiin, kuten alla olevassa kuvassa.



2. Suojaa ajoneuvon pohjalevy vauriolta asettamalla suojaava este (esimerkiksi puulankku) hinausliinan ja pohjalevyn väliin.
3. Kytke kuljetustila päälle.
4. Vedä Model X hitaasti lavalla varustetun hinausauton kyytiin.

Vetäminen lavalla varustetun hinausauton kyytiin takaosasta

VAROITUS: Vaurioiden välttämiseksi nosta ajoneuvo hinausauton lavalle asianmukaisesti asennettua hinaussilmukkaa käyttäen. Vetokoukun, korin, rungon tai jousituksen komponenttien käyttäminen ajoneuvon nostamiseen voi aiheuttaa vaurion.

HUOMAUTUS: Kytke Transport-kuljetustila ehdottomasti käyttöön, ennen kuin Model X vedetään hinausauton kyytiin.

Vinssi kannattaa kytkeä ajoneuvon hinaussilmukkaan edellä kuvatulla tavalla. Jos jossakin tilanteessa ajoneuvoa on kuitenkin vedettävä takapästä, Tesla suosittelee kiinnittämään vinssin vetokoukkuun. Katso omistajan käsikirjasta ohjeet vetokoukun kytkemisestä.

Renkaiden kiinnittäminen

Ajoneuvo tulee kiinnittää renkaista lavaan kahdeksan pisteen kiinnitysmenetelmällä.

- Varmista, etteivät sidontaliinoiden metalliosat kosketa maalipintaan tai vanteisiin.
- Älä aseta sidontaliinoja korin pintoja vasten tai vanteiden aukkojen läpi.

VAROITUS: Sidontaliinoiden kiinnittäminen ajoneuvon alustaan, jousitukseen tai muihin korin osiin voi aiheuttaa vaurion.



Auto ei saa virtaa

Jos Model X -autossa ei ole pienjännite -virtaa, avaa konepelti tai suorita pienjännite -akun apukäynnistys suorittamalla seuraavat toimenpiteet.

1. Avaa konepelti. Katso kohdasta [Konepellin avaaminen virran ollessa katkaistuna](#) lisätietoja konepellin avaamiseen, kun ajoneuvo ei saa virtaa.
2. Käynnistä pienjännite -akku apukäynnistyksellä (katso [Apukäynnistäminen](#)).

HUOMAUTUS: Hinauspalvelu: Katso kohdasta [Korkeajänniteakun energia loppuu kesken ajon](#) lisätietoja ajoneuvon kuljettamisesta latausasemalle ja ajoneuvon valmisteleminen lataamista varten.



HUOMAUTUS: On epätodennäköistä, että korkeajänniteakun energia loppuu kesken ajon, mutta jos niin tapahtuu, pysäytä turvallisesti ja ota yhteyttä [Tesla-tiepalveluun](#) tai haluamaasi hinauspalveluun.

Jos Model X -ajoneuvon korkeajänniteakun energia loppuu kesken ajon, pienjännite -akku ei toimi, ja kun pienjännite -akku ei toimi, ajoneuvoa ei voi ladata. Siksi pienjännite -akku on kytkettävä ulkoiseen jännitelähteeseen, jotta korkeajänniteakku voi ladata. Ulkoista jännitelähdettä ei enää tarvita, kun ajoneuvon lataus on alkanut.

Jos korkeajänniteakun energia loppuu eikä laturia ole käytettävissä, pyydä hinauspalvelua kuljettamaan Model X lähimmälle latausasemalle ja pysäköimään se siten, että latauskaapelin voi kytkeä. Kun ajoneuvo on pysäköitynä laturin viereen, toimi seuraavasti:

HUOMAUTUS: Jos ajoneuvo on kuljetettu laturin luo, pyydä hinauspalvelua varmistamaan ajoneuvon korkeajänniteakun latauksen onnistuminen ennen poistumista paikalta.

1. Palauta pienjänniteakku käyttöön apukäynnistyksellä (katso [Apukäynnistäminen](#)). Pienjänniteakku on palautettava käyttöön apukäynnistyksellä, jotta se voi ylläpitää korkeajänniteakun toimintaa.
2. Odota muutama minuutti. Kun kosketusnäyttöön tulee virta, aloita korkeajänniteakun lataaminen kytkemällä latauskaapeli Model X -ajoneuvoon.
3. Kun Model X -ajoneuvon lataus alkaa, irrota ulkoinen jännitelähde pienjännite -akusta.

Ennen kuin ajoneuvosi kuljetetaan muulle kuin Teslan latausasemalle, varmista, että ajoneuvossasi on kyseiseen latausasemaan sopiva sovitin. pienjännite -akku on palautettava käyttöön apukäynnistyksellä ennen latauksen aloittamista myös muilla kuin Teslan latausasemilla.



VAROITUS: Varmista aina, että Model X -ajoneuvon korkeajänniteakussa on riittävästi energiaa ajomatkaa tai pitkäaikaista varastointia varten. Älä luota kosketusnäytössä tai mobiilisovelluksessa näkyviin toimintasädearvioihin, sillä toimintasäde voi vähentyä arvioitua nopeammin ympäristön lämpötilan, ajotapojen, tuulen, ajoneuvoasetusten (kuten Sentry Mode -tilan käytön) ja muiden vastaavien tekijöiden vuoksi.

HUOMAUTUS: Takuu ei kata tilanteita, joissa ajoneuvoa on hinattava toimintasäteen loputtua kesken ajon.



Apukäynnistäminen

Seuraavissa ohjeissa oletetaan, että käytössä on ulkoinen pienjännite -virtalähde (kuten kannettava apukäynnistin). Katso ajoneuvon valmistajan ohjeita, jos Model X -ajoneuvon apukäynnistykseen käytetään toista ajoneuvoa.

- VAROITUS:** Model X ei voida käyttää toisen ajoneuvon apukäynnistykseen. Siitä voi aiheutua vahinko.
- VAROITUS:** Vältä oikosulkuja Model X -ajoneuvon apukäynnistytksen aikana. Model X saattaa vaurioitua, jos kaapelit esimerkiksi kytketään väärin liittimiin tai ne koskettavat toisiaan.

Noudata seuraavia vaiheita:

1. Avaa konepelti .
2. Irrota huoltosuojaus vetämällä sitä ylöspäin siten, että sitä paikallaan pitävät kiinnikkeet irtoavat.



3. Nosta pienjännite -akun päällä lukituskielekettä, joka kiinnittää sähköliitännän liitinkoteloon.

HUOMAUTUS: Sähköliittimen ja liitinkotelon ulkoasu saattaa vaihdella, mutta toimenpide pysyy samana.

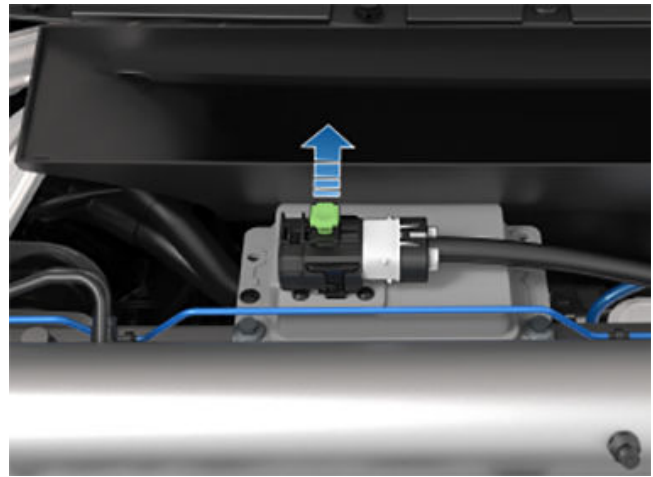

4. Vedä liitinkotelo pienjännite -akun päällä vasemmalle. Sähköliitäntä irtoaa pienjännite -akusta.

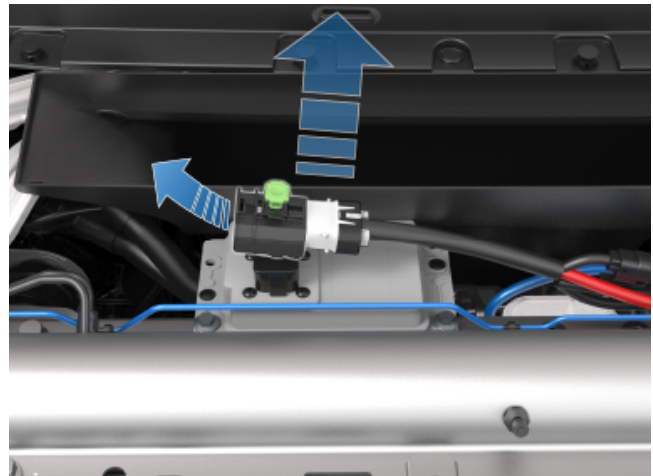

5. Aseta kuiva kangas akun positiivista (+) napaa ympäröivien metallitankojen päälle. Napa sijaitsee tuulilasipyyhkimien moottorin ja valkoisen nelikulmaisen nestesäiliön alla.
6. Kurota sivulta tuulilasipyyhkimen moottorin alle ja avaa punaisen, positiivisen (+) navan suoja ja liitä pienjännite -virtalähteen punainen positiivinen (+) kaapeli punaiseen, positiiviseen (+) napaan.

- VAROITUS:** Älä päästä positiivista kaapelia koskettamaan muihin metalliosiin, jotta Model X ei vaurioidu.

HUOMAUTUS: Punaisen, positiivisen (+) apukäynnistysnavan suoja ja sijainti saattavat vaihdella hieman ajoneuvon valmistusajankohdan mukaan.

Ennen vuoden 2023 tammikuuta (noin) valmistetut ajoneuvot:

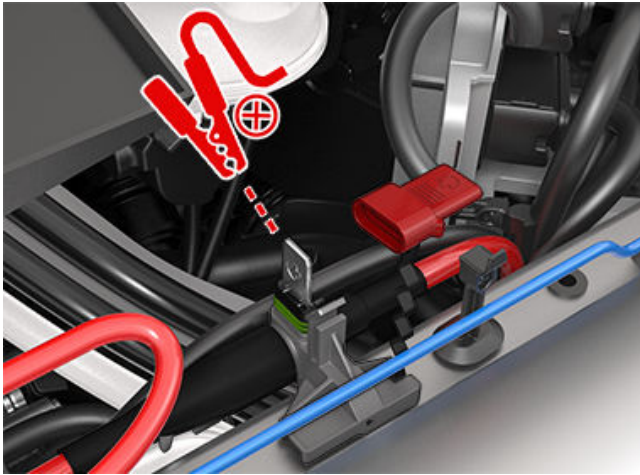

Vuoden 2023 tammikuun (noin) jälkeen valmistetut ajoneuvot:



7. Kytke pienjännite -virransyötön musta negatiivinen (-) kaapeli osoitettuun kohtaan ajoneuvossa.

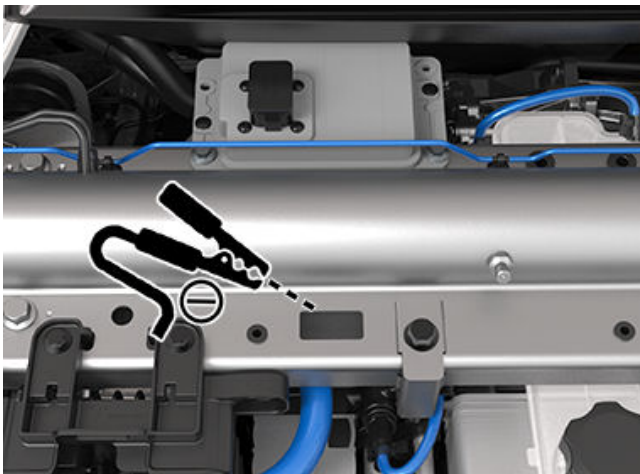

8. Kytke ulkoinen virtalähde päälle (katso valmistajan ohjeet). Herätä kosketusnäyttö koskettamalla.

HUOMAUTUS: Voi kestää useita minuutteja, ennen kuin virtaa on riittävästi kosketusnäytön käynnistämiseen.

9. Kun ulkoista pienjännite -virransyöttöä ei enää tarvita, irrota molemmat kaapelit. Irrota ensin musta negatiivinen (-) kaapeli.
10. Paina liitinkotelo pienjännite -akun päällä sähköliitintä kohden siten, että sähköliitintä kytkeytyy pienjännite -akkuun.
11. Työnnä pienjännite -akun päällä alas lukituskieleke, joka kiinnittää sähköliitännän liitinkoteloon.
12. Aseta huoltosuojus takaisin alkuperäiselle paikalleen ja paina sitä alaspäin, kunnes se lukittuu paikoilleen.
13. Sulje konepelti.



APP_w048

Autopilot-ominaisuudet tilapäisesti poissa käytöstä Ominaisuudet voivat palautua seur. ajokerr.

Mitä tämä hälytys tarkoittaa:

Autopilot-ominaisuudet eivät ole tällä hetkellä käytettävissä ajoneuvossasi. Ajoneuvon kokoonpanon mukaan käytöstä poistettuihin Autopilot-ominaisuuksiin voivat kuulua seuraavat:

- Automaattiohjaus
- Liikennettä havainnoiva Traffic-Aware Cruise Control -vakionopeudensäädin
- Automatic Emergency Braking -häätäjarrujärjestelmä
- Forward Collision Warning -törmäysvaroitussjärjestelmä
- Kaistaltapoistumisvaroitus

Toimenpiteet:

Tämä hälytys voi aktivoitua monesta eri syystä. Tarkista lisähälytykset, joista saat tietoa tilanteen aiheuttaneesta tekijästä.

Autopilot-ominaisuudet palautuvat yleensä käyttöön seuraavalla ajokerralla. Jos hälytys ei poistu seuraavien ajokertojen aikana, varaa huoltoaika mahdollisimman pian.

Lue lisää ja tutustu Autopilot-toimintojen täydelliseen luetteloon kohdassa [Tietoa Autopilot-järjestelmästä](#).

APP_w207

Automaattiohjaus tilapäisesti pois käytöstä

Mitä tämä hälytys tarkoittaa:

Automaattiohjaus on tilapäisesti poissa käytöstä. Tila saattaa olla väliaikainen ja johtua muun muassa seuraavista ulkoisista tekijöistä:

- Puuttuvat tai kuluneet kaistamerkinnot.
- Kapea tai mutkainen tie.
- Huono näkyvyys sateen, lumen, sumun tai muun sääolosuhteen vuoksi.
- Voimakas kuumuus tai kylmyys.
- Muiden ajoneuvojen ajovaloista, suorasta auringonpaisteesta tai muista valonlähteistä tuleva kirkas valo.

Tämä hälytys on voimassa myös, jos ylität automaattiohjauksen enimmäisnopeusrajoituksen automaattiohjauksen ollessa käytössä. Tässä tapauksessa automaattiohjaus ei ole käytettävissä enää nykyisen ajokerran aikana.

Toimenpiteet:

Jatka matkaa määränpäähäsi. Jos automaattiohjaus ei ole käytettävissä ennen saapumistasi määränpäähän eikä seuraavan suunnitellun ajomatkan aikana, tarkista auto seuraavien varalta:

- Mudan, jään, lumen tai jonkin muun ympäristön tekijän aiheuttama vaurio tai este



- Autoon kiinnitetyn esineen, kuten pyörätelineen, aiheuttama este
- Ajoneuvoon kiinnitetyn liimattavan tuotteen, kuten päällysteen, tarran ja kumipinnoitteen, tai maalin aiheuttama este
- Vaurioitunut tai vinoon asennettu puskuri

Jos ilmeisiä esteitä ei ole tai jos havaitset autossa vaurioita, varaa huoltoaika. Ajoneuvoa voi sillä välin käyttää.

Katso lisätietoja kohdasta [Automaattiohjaus](#).

APP_w218

Automaattiohjauksen nopeusrajoitus ylitetty

Ota ohjauspyörä hallintaan

Mitä tämä hälytys tarkoittaa:

Automaattiohjaus ei ole käytettävissä, koska ajoneuvosi on ylittänyt tämän kuljettajan aputoiminnon enimmäisnopeuden.

Tolmenpiteet:

Tartu välittömästi yoke-ohjauspyörä (tai ohjauspyörä)än ja pidä ajoneuvo hallinnassasi, kunnes saavut päämäärään.

Useimmissa tapauksissa automaattiohjaus ei ole käytettävissä enää nykyisen ajokerran aikana. Toiminnon voi nollata pysäyttämällä ajoneuvon ja valitsemalla pysäköintivaihteen. Automaattiohjaus on taas käytettävissäsi, kun valitset ajovaihteen ja jatkat matkaasi määränpäähän.

HUOMAUTUS: Jos tämä hälytys tulee voimaan Saksassa ajettaessa, automaattiohjaus on käytettävissä jälleen, kun auton nopeus on alle automaattiohjauksen nopeusrajoituksen.

Jos automaattiohjaus ei ole käytettävissä seuraavalla ajokerralla eikä palaudu käyttöön tulevillakaan ajokerroilla, varaa huoltoaika. Ajoneuvoa voi sillä välin käyttää.

Katso lisätietoja kohdasta [Automaattiohjaus](#).

APP_w221

Vakionopeudensäädin ei käytettävissä

Etututkan näkyvyys alentunut

Mitä tämä hälytys tarkoittaa:

Liikennettä havainnoiva Traffic-Aware Cruise Control -vakionopeudensäädin ja Autosteer-automaattiohjaus eivät ole käytettävissä, koska ajoneuvosi etupuskurissa sijaitsevan tutkan näkyvyys on huono tai kokonaan estynyt.

Kyseessä saattaa olla väliaikainen, esimerkiksi lumesta, jäästä, liasta ja mudasta johtuva este.

Tolmenpiteet:

Jatka matkaa määränpäähäsi. Autoa voi ajaa. Liikennettä havainnoiva Traffic-Aware Cruise Control -vakionopeudensäädin ja Autosteer-automaattiohjaus ovat poissa käytöstä niin kauan, kuin tutkan näkyvyys on huono.



Jos hälytys ei poistu ajokerran loppuun mennessä, tarkista etupuskuri ennen seuraavaa suunniteltua ajoa ja yritä poistaa kaikki esteet. Katso asiakirjan [Tietoa Autopilot-järjestelmästä](#) kohdista Näin se toimii ja Kameroiden ja antureiden puhdistus lisätietoa ajoneuvon kyseisen alueen puhdistamisesta liasta tai roskista.

Jos hälytys ei poistu tulevien ajokertojen aikana mutta etupuskurissa ei ole tutkan kohdalla mitään estettä, varaa huoltoaika. Ajoneuvoa voi sillä välin käyttää.

APP_w222

Vakionopeudensäädin ei käytettävissä Etukameran näkyvyys alentunut

Mitä tämä hälytys tarkoittaa:

Liikennettä havainnoiva Traffic-Aware Cruise Control -vakionopeudensäädin ja Autosteer-automaattiohjaus eivät ole käytettävissä, koska yhden tai useamman ajoneuvosi etupuskurikameran näkyvyys on estynyt tai erittäin huono ulkoisten tekijöiden vuoksi.

Liikennettä havainnoiva Traffic-Aware Cruise Control -vakionopeudensäädin ja Autosteer-automaattiohjaus ovat poissa käytöstä niin kauan, kuin etukameran näkyvyys on huono. Kameran näkymän voivat estää tai peittää esimerkiksi seuraavat tekijät:

- Kameran pinnalla on likaa tai roskaa.
- Sade, sumu, lumi, kaste tai muu sääolosuhde.
- Kirkas auringonvalo tai muusta lähteestä tuleva kirkas valo.
- Kameran pinnalle tiivistynyt kosteus (vesipisarat tai huuru).

Toimenpiteet:

Jatka matkaa määränpäähäsi. Autoa voi ajaa.

Tämä on usein väliaikainen ongelma, joka ratkeaa itsestään. Jos hälytys ei poistu ajokerran loppuun mennessä, toimi seuraavasti:

- Tarkista ja puhdista tuulilasin yläosan keskellä sijaitseva kamera-alue ennen seuraavaa suunniteltua ajokertaa.
- Tarkista kameran pinta tiivistyneen kosteuden, lian tai roskien varalta ja yritä poistaa mahdollinen este.

Katso asiakirjan [Tietoa Autopilot-järjestelmästä](#) kohdista Näin se toimii ja Kameroiden ja antureiden puhdistus lisätietoa ajoneuvon kyseisen alueen puhdistamisesta liasta tai roskista.

Vaikka etukameran kotelon sisällä olevaa kosteutta ei voi pyyhkiä pois, sen haihtumista voi usein nopeuttaa seuraavilla tavoilla:

1. Esilämmitä ohjaamo asettamalla lämpötila-asetukseksi High ja käynnistämällä ilmastointi.
2. Kytke tuulilasin huurteenpoistotoiminto käyttöön.

Jos hälytys ei poistu tulevien ajokertojen aikana mutta etukameroissa ei näy mitään esteitä, varaa huoltoaika. Ajoneuvoa voi sillä välin käyttää.

**APP_w224****Vakionopeudensäädin ei käytettävissä
Kalibroi kamerat jatkamalla ajamista****Mitä tämä hälytys tarkoittaa:**

Liikennettä havainnoiva Traffic-Aware Cruise Control -vakionopeudensäädin ja Autosteer-automaattiohjaus eivät ole käytettävissä, koska kaikkia ajoneuvosi kameroita ei ole kalibroitu.

Liikennettä havainnoivan Traffic-Aware Cruise Control -vakionopeudensäätimen ja Autosteer-automaattiohjauksen kaltaisten ominaisuuksien käyttäminen edellyttää erittäin tarkkaa ajoneuvon hallintaa. Kameroiden on kalibroitava itsensä ennen näiden toimintojen ensimmäistä käyttökertaa. Toisinaan yksi tai useampi kameroista saattaa menettää kalibroitinsa.

Toimenpiteet:

Jatka matkaa määränpäähäsi. Autoa voi ajaa.

Liikennettä havainnoiva Traffic-Aware Cruise Control -vakionopeudensäädin ja Autosteer-automaattiohjaus ovat poissa käytöstä niin kauan, kunnes kalibrointi on suoritettu.

Kun kalibrointi on valmis, liikennettä havainnoiva Traffic-Aware Cruise Control -vakionopeudensäädin ja Autosteer-automaattiohjaus ovat taas käytettävissä.

Kalibroinnin edistymistä ilmaiseva osoitin näkyy kätevästi kosketusnäytössä. Kalibrointi on tyypillisesti valmis 20–25 mailin (32–40 km) ajon jälkeen, mutta etäisyys vaihtelee tien ja ympäristön olosuhteista riippuen. Kameroiden kalibrointi on nopeampaa esimerkiksi ajettaessa suoralla tiellä, jossa on selvästi näkyvät kaistamerkinnyt.

Jos hälytys ei poistu ja kameroiden kalibrointi ei ole onnistunut, kun ajoneuvolla on ajettu vähintään 100 mailia (160 km), tai liikennettä havainnoiva Traffic-Aware Cruise Control -vakionopeudensäädin ja Autosteer-automaattiohjaus pysyvät poissa käytöstä, vaikka kalibrointi onnistuisikin, varaa huolto aika. Ajoneuvoa voi sillä välin käyttää.

APP_w304**Kameran näkyvyys estynyt tai erittäin huono
Puhdista kamera tai odota sen näkyvyyden palautumista****Mitä tämä hälytys tarkoittaa:**

Vähintään yhden ajoneuvon kameran näkyvyys on estynyt tai erittäin huono ulkoisten tekijöiden vuoksi. Kun kamerat eivät tuota tarkkaa visuaalista tietoa, jotkin tai kaikki Autopilot-järjestelmän ominaisuudet saattavat väliaikaisesti olla poissa käytöstä.

Kameran näkymän voivat estää tai peittää esimerkiksi seuraavat tekijät:

- Kameran pinnalla on likaa tai roskia.
- Sade, sumu, lumi, kaste tai muu sääolosuhde.
- Kirkas auringonvalo tai muusta lähteestä tuleva kirkas valo.
- Kameran pinnalle tiivistynyt kosteus (vesipisarot tai huuru).

Toimenpiteet:

Jatka matkaa määränpäähäsi. Autoa voi ajaa. Kyseessä on tavallisesti väliaikainen ongelma, joka poistuu, kun kosteus haihtuu tai ongelman aiheuttanut ympäristöolosuhde poistuu.



Hälytysten vianmääritys

Jos hälytys ei ole poistunut, kun saavut määränpäähäsi, tarkista kameran pinta tiivistyneen kosteuden, lian tai roskien varalta. Katso kameroiden sijainnit kohdasta [Tietoa Autopilot-järjestelmästä](#).

Puhdista kamerat tarpeen mukaan ennen seuraavaa ajokertaasi. Puhdistusohjeita on kohdassa [Kameroiden ja antureiden puhdistus](#).

Jos hälytys ei poistu kameroiden puhdistamisen jälkeen, tarkista ovipilareiden kamerakoteloiden sisäpinnat tiivistyneen kosteuden varalta. Vaikka kamerakoteloiden sisällä olevaa kosteutta ei voi pyyhkiä pois, sen haihtumista voi usein nopeuttaa seuraavilla tavoilla:

1. Esilämmitä ohjaamo asettamalla lämpötila-asetukseksi High ja käynnistämällä ilmastointi.
2. Kytke tuulilasin huurteenpoistotoiminto käyttöön.
3. Ohjaa ilmakanavat kohti ovipilarikameroita.

Lisätietoja kamerakoteloiden kosteuden poistamisesta on kohdassa [Kameroiden ja antureiden puhdistus](#).

Jos hälytys ei poistu seuraavan ajokertasi loppuun mennessä, vaikka olisit puhdistanut kyseessä olevat kamerat ja seurannut kosteudenpoisto-ohjeita, varaa huoltoaika. Ajoneuvoa voi sillä välin käyttää.

BMS_a066

Maksimivaraustaso ja säde voivat alentua Ajaminen OK – varaa huolto pian

Mitä tämä hälytys tarkoittaa:

Ajoneuvo on havainnut korkeajänniteakun sisäisen ongelman, joka rajoittaa akun suorituskykyä. Sen seurauksena enimmäisvaraustaso ja toimintasäde saattavat alentua. Täyden suorituskyvyn palauttaminen edellyttää huoltoa.

Toimenpiteet:

Autoa voi ajaa.

Jos hälytys ei poistu, varaa huoltoaika mahdollisimman pian. Jos ajoneuvoa ei huolleta, sen enimmäisvaraustaso ja toimintasäde saattavat laskea entisestään.

Lisätietoja korkeajänniteakusta on kohdassa [Korkeajänniteakun tiedot](#).

BMS_a067

Suurjänniteakun suorituskykyä rajoitettu Ajaminen OK – varaa huolto pian

Mitä tämä hälytys tarkoittaa:

Ajoneuvo on havainnut korkeajänniteakun sisäisen ongelman, joka rajoittaa akun suorituskykyä. Täyden suorituskyvyn palauttaminen edellyttää huoltoa.

Ajoneuvosi enimmäistoimintasäde saattaa olla alentunut ja ajoneuvon lataaminen saattaa kestää aiempaa kauemmin. Enimmäislatausnopeus vaihtelee sijainnin, virtalähteen ja latauslaitteiston mukaan, kuten tavallista

Toimenpiteet:

Autoa voi ajaa.



Huoltoaika kannattaa varata mahdollisimman pian. Jos ajoneuvoa ei huolleta, sen enimmäisvaraustaso ja toimintasäde saattavat laskea entisestään ja sen teho ja kiihtyvyys saattavat alkaa laskea.

Kun tämä hälytys on näkyvissä, pidä ajoneuvon varaustaso vähintään tasolla 30 %. Se estää poikkeaman ajoneuvon kosketusnäytössä näkyvän arvioidun toimintasäteen ja korkeajänniteakun todellisen varaustason välillä.

Lisätietoja korkeajänniteakusta on kohdassa [Korkeajänniteakun tiedot](#).

BMS_a068

Korkeajänniteakku on huollettava Kiihtyvyyttä ja lataustehoa alennettu

Mitä tämä hälytys tarkoittaa:

Ajoneuvo on havainnut korkeajänniteakun sisäisen ongelman, joka rajoittaa akun suorituskykyä.

Saatat huomata, että ajoneuvosi huippunopeus on alentunut ja ajoneuvo reagoi hitaammin kaasupolkimen painamiseen.

Ajoneuvosi enimmäistoimintasäde saattaa olla alentunut ja ajoneuvon lataaminen saattaa kestää aiempaa kauemmin. Enimmäislatausnopeus vaihtelee sijainnin, virtalähteen ja latauslaitteiston mukaan, kuten tavallista

Täyden suorituskyvyn palauttaminen edellyttää huoltoa.

Toimenpiteet:

Autoa voi ajaa.

Huoltoaika kannattaa varata mahdollisimman pian. Jos huoltoa ei varata, ajoneuvon teho, kiihtyvyys, toimintasäde ja latausnopeus saattavat pysyä alhaisina.

Kun tämä hälytys on näkyvissä, pidä ajoneuvon varaustaso vähintään tasolla 30 %. Se estää poikkeaman ajoneuvon kosketusnäytössä näkyvän arvioidun toimintasäteen ja korkeajänniteakun todellisen varaustason välillä.

Lisätietoja korkeajänniteakusta on kohdassa [Korkeajänniteakun tiedot](#).

BMS_a069

Akun varaustaso alhainen Lataa nyt

Mitä tämä hälytys tarkoittaa:

Ajoneuvosi on havainnut, että korkeajänniteakun jäljellä oleva energia ei riitä ajamiseen. Hälytyksen syynä on useimmiten se, että ajoneuvon korkeajänniteakun varaustaso on laskenut tavallisen käytön seurauksena.

Ajoneuvolla ei voi ajaa ennen kuin se on ladattu.

Jos saat tämän hälytyksen ajon aikana, ajoneuvon on sammutettava itsensä. Tästä tilanteesta ilmoittavan erillisen hälytyksen pitäisi olla näkyvissä. Ajoneuvo saattaa myös sammua odottamattomasti.

Jos hälytys on näkyvissä ajoneuvon ollessa pysäköitynä, et ehkä voi ajaa.



Toimenpiteet:

Lataa ajoneuvosi välittömästi. Ajoneuvon toimintakyky todennäköisesti palautuu lataamalla.

Jos hälytys ilmenee peräkkäisillä ajokerroilla, vaikka esitetty akun varaustaso on vähintään 5 %, varaa huoltoaika mahdollisimman pian.

Lisätietoja korkeajänniteakusta on kohdassa [Korkeajänniteakun tiedot](#).

Lisätietoja latauksesta on kohdassa [Latausohjeet](#).

CC_a001

Ei voi ladata - virheellinen maadoitus

Oikea kytkentä tai pistor. maadoitus tarkist.

Mitä tämä hälytys tarkoittaa:

Seinäliitin ei tunnista maattoliitintää.

Toimenpiteet:

Anna sähköasentajan tarkastaa seinäliitin ja varmistaa sen asianmukainen maadoitus. Sähköasentajan pitäisi varmistaa piirikatkaisimen tai sähkötaulun maadoitus sekä seinäliittimeen tehdyt asianmukaiset liitännät.

Lisätietoja on seinäliittimen [asennusoppaassa](#).

CC_a002

Ei voi ladata - virheellinen maadoitus

Irrota ja yritä uud. tai käytä eri laitetta

Mitä tämä hälytys tarkoittaa:

Maadoitusvirhe. Sähkövirta vuotaa mahdollisesti vaarallista reittiä pitkin. Mahdollinen vika vaihejohtimesta maattoon tai nollajohtimesta maattoon.

Toimenpiteet:

Yritä lataamista uudelleen irrottamalla latausliitin autosta ja kytkemällä se uudelleen. Jos ongelma ei korjaannu, kytke seinäliittimen piirikatkaisin POIS päältä , odota 10 sekuntia ja kytke piirikatkaisin takaisin PÄÄLLE. Kytke sen jälkeen seinäliitin takaisin ajoneuvoon. Jos ongelma ei korjaannu, ota yhteyttä sähköasentajaan tai Teslaan.

Lisätietoja on seinäliittimen [asennusoppaassa](#).

CC_a003

Ei voi ladata - Wall Connectorin GFCI lauenn.

Irrota ja yritä uud. tai käytä eri laitetta

Mitä tämä hälytys tarkoittaa:

Maadoitusvirhe. Sähkövirta vuotaa mahdollisesti vaarallista reittiä pitkin. Mahdollinen vika vaihejohtimesta maattoon tai nollajohtimesta maattoon.

Toimenpiteet:



Yritä lataamista uudelleen irrottamalla latausliitin autosta ja kytkemällä se uudelleen. Jos ongelma ei korjaannu, kytke seinäliittimen piirikatkaisin POIS päältä , odota 10 sekuntia ja kytke piirikatkaisin takaisin PÄÄLLE. Kytke sen jälkeen seinäliitin takaisin ajoneuvoon. Jos ongelma ei korjaannu, ota yhteyttä sähköasentajaan tai Teslaan.

Lisätietoja on seinäliittimen [asennusoppaassa](#).

CC_a004

Ei voi ladata – Wall Connectorin ongelma Wall Connector huollettava

Mitä tämä hälytys tarkoittaa:

Seinäliittimen laitteisto-ongelma. Mahdollisia ongelmia:

1. Kontaktori ei toimi
2. Sisäisen maadoitusvian valvontapiirin itsetestaus epäonnistui
3. Lämpötila-anturin yhteys on katkennut
4. Muut laitteistokomponenttien ongelmat

Tolmenpiteet:

Seinäliitin havaitsi sisäisen ongelman.

1. Yritä lataamista uudelleen irrottamalla latausliitin autosta ja kytkemällä se uudelleen.
2. Jos ongelma ei korjaannu, kytke seinäliittimen piirikatkaisin POIS käytöstä, odota 10 sekuntia ja kytke piirikatkaisin takaisin PÄÄLLE. Kytke sen jälkeen seinäliitin uudelleen autoon.
3. Jos ongelma ei korjaannu, anna sähköasentajan varmistaa, että johtimet on liitetty ja kiristetty seinäliittimen asennusohjeen mukaisesti.
4. Kun sähköasentaja on tehnyt tarvittavat työt ja seinäliittimen virta on palautettu, yritä ladata uudelleen kytkemällä seinäliitin takaisin autoon.
5. Jos ongelma ei korjaannu, seinäliitin on huollettava.

Lisätietoja on seinäliittimen [asennusoppaassa](#).

CC_a005

Ei voi ladata – Wall Connectorin GFCI lauenn. Irrota ja yritä uud. tai käytä eri laitetta

Mitä tämä hälytys tarkoittaa:

Maadoitusvirhe. Sähkövirta vuotaa mahdollisesti vaarallista reittiä pitkin. Mahdollinen vika vaihejohtimesta maattoon tai nollajohtimesta maattoon.

Tolmenpiteet:

Yritä lataamista uudelleen irrottamalla latausliitin autosta ja kytkemällä se uudelleen. Jos ongelma ei korjaannu, kytke seinäliittimen piirikatkaisin POIS päältä , odota 10 sekuntia ja kytke piirikatkaisin takaisin PÄÄLLE. Kytke sen jälkeen seinäliitin takaisin ajoneuvoon. Jos ongelma ei korjaannu, ota yhteyttä sähköasentajaan tai Teslaan.

Lisätietoja on seinäliittimen [asennusoppaassa](#).



CC_a006

Ei voi ladata - Wall Connectorin ylivirta Irrota ja yritä uud. tai käytä eri laitetta

Mitä tämä hälytys tarkoittaa:

Ylivirtasuojaus.

Tolmenpiteet:

Alenna ajoneuvon latausvirtaa asetuksista. Jos ongelma ei korjaannu, huolto on tarpeen.

Lisätietoja on seinäliittimen [asennusoppaassa](#).

CC_a007

Ei voi ladata - tulojännite liian suuri Jännitteen vastattava Wall Connectorin arvoa

Mitä tämä hälytys tarkoittaa:

Yli- tai alijännitesuoja.

Tolmenpiteet:

Ota yhteys sähköasentajaan, joka varmistaa seinäliittimen piirikatkaisimen jännitteen.

Lisätietoja on seinäliittimen [asennusoppaassa](#).

CC_a008

Ei voi ladata - tulojännite liian matala Jännitteen vastattava Wall Connectorin arvoa

Mitä tämä hälytys tarkoittaa:

Yli- tai alijännitesuoja.

Tolmenpiteet:

Ota yhteys sähköasentajaan, joka varmistaa seinäliittimen piirikatkaisimen jännitteen.

Lisätietoja on seinäliittimen [asennusoppaassa](#).

CC_a009

Ei voi ladata - tulo kytketty väärin Wall Connectorin tulokytkeä on korjattava

Mitä tämä hälytys tarkoittaa:

Vika syöttöjohdotuksessa: mahdollisesti linja- ja nollajohtimet ovat vaihtuneet.

Tolmenpiteet:

Seinävirtalähteen ja seinäliittimen välinen johdotus on väärin asennettu. Ota yhteys sähköasentajaan.

Lisätietoja on seinäliittimen [asennusoppaassa](#).

**CC_a010****Ei voi ladata - Wall Connectorin ongelma
Wall Connector huollettava****Mitä tämä hälytys tarkoittaa:**

Seinäliittimen laitteisto-ongelma. Mahdollisia ongelmia:

1. Kontaktori ei toimi
2. Sisäisen maadoitusvian valvontapiirin itsetestaus epäonnistui
3. Lämpötila-anturin yhteys on katkennut
4. Muut laitteistokomponenttien ongelmat

Tolmenpiteet:

Seinäliitin havaitsi sisäisen ongelman.

1. Yritä lataamista uudelleen irrottamalla latausliitin autosta ja kytkemällä se uudelleen.
2. Jos ongelma ei korjaannu, kytke seinäliittimen piirikatkaisin POIS käytöstä, odota 10 sekuntia ja kytke piirikatkaisin takaisin PÄÄLLE. Kytke sen jälkeen seinäliitin uudelleen autoon.
3. Jos ongelma ei korjaannu, anna sähköasentajan varmistaa, että johtimet on liitetty ja kiristetty seinäliittimen asennusohjeen mukaisesti.
4. Kun sähköasentaja on tehnyt tarvittavat työt ja seinäliittimen virta on palautettu, yritä ladata uudelleen kytkemällä seinäliitin takaisin autoon.
5. Jos ongelma ei korjaannu, seinäliitin on huollettava.

Lisätietoja on seinäliittimen [asennusoppaassa](#).

CC_a011**Ei voi ladata - Wall Connector liian kuuma
Anna Wall Connectorin jäähtyä ja yritä uud.****Mitä tämä hälytys tarkoittaa:**

Ylikuumentumissuoja (salpa pois).

Tolmenpiteet:

Varmista, ettei mikään peitä seinäliitintä eikä lähellä ole lämmön lähteitä. Jos ongelma ei korjaannu normaalissa ympäristön lämpötilassa (alle 38 °C), huolto on tarpeen.

Lisätietoja on seinäliittimen [asennusoppaassa](#).

CC_a012**Ei voi ladata - seinäliitintä liian kuuma
Tarkastuta pistoras./Wall Connector-kytkentä**

Hälytys viittaa siihen, että seinäliitin on havainnut rakennuksesta seinäliittimeen tulevan sähköjohdon olevan ylikuumentumassa. Lataus on pysäytetty, jotta vältetään johtojen ja seinäliittimen vaurioilta.



Ongelma ei tavallisesti ole ajoneuvossa tai seinäliittimessä vaan rakennuksen sähköjohdoissa. Syynä saattaa olla seinäliittimeen tulevan sähköjohdon löysä liitos, jonka sähköasentaja voi korjata nopeasti.

Palaa normaaliin lataustoimintaan kokeilemalla seuraavia ohjeita.

Jos seinäliitin on kytketty pistorasiaan, varmista seuraavat seikat:

- Pistoke on työnnetty kokonaan pistorasiaan.
- Pistoketta/pistorasiaa ympäröivä alue ei ole minkään peitossa eikä siinä ole esteitä.
- Lähellä ei ole lämmön lähteitä.

Jos ongelma jatkuu ja seinäliitin on kiinteästi kytkettyä mallia, anna sähköasentajan tehtäväksi tarkistaa rakennuksen ja seinäliittimen välinen johtoliitäntä. Asentajan on syytä tarkistaa, että johdot on asianmukaisesti liitetty ja kiristetty seinäliittimen asennusohjeiden mukaiseen kiristysmomenttiin.

Lisätietoja on seinäliittimen [asennusoppaassa](#).

CC_a013

Ei voi ladata - latauskahva liian kuuma Tarkista, onko latauskahva/-portti likainen

Mitä tämä hälytys tarkoittaa:

Ylikuumenemissuoja (salpa pois).

Tolmenpiteet:

Varmista, että liitin on kunnolla kiinni ajoneuvon latausportissa, mikään ei peitä sitä eikä lähellä ole lämmön lähteitä. Jos ongelma ei korjaannu normaalissa ympäristön lämpötilassa (alle 38 °C), huolto on tarpeen.

Lisätietoja on seinäliittimen [asennusoppaassa](#).

CC_a014

Ei voi ladata - Wall Connectorin ongelma Wall Connector huollettava

Mitä tämä hälytys tarkoittaa:

Seinäliittimen laitteisto-ongelma. Mahdollisia ongelmia:

1. Kontaktori ei toimi
2. Sisäisen maadoitusvian valvontapiirin itsetestaus epäonnistui
3. Lämpötila-anturin yhteys on katkennut
4. Muut laitteistokomponenttien ongelmat

Tolmenpiteet:

Seinäliitin havaitsi sisäisen ongelman.

1. Yritä lataamista uudelleen irrottamalla latausliitin autosta ja kytkemällä se uudelleen.
2. Jos ongelma ei korjaannu, kytke seinäliittimen piirikatkaisin POIS käytöstä, odota 10 sekuntia ja kytke piirikatkaisin takaisin PÄÄLLE. Kytke sen jälkeen seinäliitin uudelleen autoon.



3. Jos ongelma ei korjaannu, anna sähköasentajan varmistaa, että johtimet on liitetty ja kiristetty seinäliittimen asennusohjeen mukaisesti.
4. Kun sähköasentaja on tehnyt tarvittavat työt ja seinäliittimen virta on palautettu, yritä ladata uudelleen kytkemällä seinäliitin takaisin autoon.
5. Jos ongelma ei korjaannu, seinäliitin on huollettava.

Lisätietoja on seinäliittimen [asennusoppaassa](#).

CC_a015

Ei voi ladata – auton yhteysongelma Aseta latauskahva kunnolla latausporttiin

Mitä tämä hälytys tarkoittaa:

Seinäliittimen ja ajoneuvon välillä tapahtui tietoliikennevirhe.

Tolmenpiteet:

Yritä lataamista uudelleen irrottamalla latausliitin autosta ja kytkemällä se uudelleen.

1. Jos ongelma ei korjaannu, kytke seinäliittimen piirikatkaisin POIS päältä , odota 10 sekuntia ja kytke piirikatkaisin takaisin PÄÄLLE. Kytke sen jälkeen seinäliitin takaisin ajoneuvoon.
2. Jos ongelma ei korjaannu ja käytettävissä on toinen latauslaite, liitä auto toiseen seinä- tai latausliittimeen sen selvittämiseksi, kykeneekö auto kommunikoidaan muiden latauslaitteiden kanssa.
3. Jos ongelma ei korjaannu, huolto on tarpeen.

Lisätietoja on seinäliittimen [asennusoppaassa](#).

CC_a016

Ei voi ladata – auton yhteysongelma Aseta latauskahva kunnolla latausporttiin

Mitä tämä hälytys tarkoittaa:

Seinäliittimen ja ajoneuvon välillä tapahtui tietoliikennevirhe.

Tolmenpiteet:

Yritä lataamista uudelleen irrottamalla latausliitin autosta ja kytkemällä se uudelleen.

1. Jos ongelma ei korjaannu, kytke seinäliittimen piirikatkaisin POIS päältä , odota 10 sekuntia ja kytke piirikatkaisin takaisin PÄÄLLE. Kytke sen jälkeen seinäliitin takaisin ajoneuvoon.
2. Jos ongelma ei korjaannu ja käytettävissä on toinen latauslaite, liitä auto toiseen seinä- tai latausliittimeen sen selvittämiseksi, kykeneekö auto kommunikoidaan muiden latauslaitteiden kanssa.
3. Jos ongelma ei korjaannu, huolto on tarpeen.

Lisätietoja on seinäliittimen [asennusoppaassa](#).



CC_a017

Ei voi ladata - auton yhteysongelma Aseta latauskahva kunnolla latausporttiin

Mitä tämä hälytys tarkoittaa:

Seinäliittimen ja ajoneuvon välillä tapahtui tietoliikennevirhe.

Tolmenpiteet:

Yritä lataamista uudelleen irrottamalla latausliitin autosta ja kytkemällä se uudelleen.

1. Jos ongelma ei korjaannu, kytke seinäliittimen piirikatkaisin POIS päältä , odota 10 sekuntia ja kytke piirikatkaisin takaisin PÄÄLLE. Kytke sen jälkeen seinäliitin takaisin ajoneuvon.
2. Jos ongelma ei korjaannu ja käytettävissä on toinen latauslaite, liitä auto toiseen seinä- tai latausliittimeen sen selvittämiseksi, kykeneekö auto kommunikoidaan muiden latauslaitteiden kanssa.
3. Jos ongelma ei korjaannu, huolto on tarpeen.

Lisätietoja on seinäliittimen [asennusoppaassa](#).

CC_a018

Ei voi ladata - auton yhteysongelma Aseta latauskahva kunnolla latausporttiin

Mitä tämä hälytys tarkoittaa:

Seinäliittimen ja ajoneuvon välillä tapahtui tietoliikennevirhe.

Tolmenpiteet:

Yritä lataamista uudelleen irrottamalla latausliitin autosta ja kytkemällä se uudelleen.

1. Jos ongelma ei korjaannu, kytke seinäliittimen piirikatkaisin POIS päältä , odota 10 sekuntia ja kytke piirikatkaisin takaisin PÄÄLLE. Kytke sen jälkeen seinäliitin takaisin ajoneuvon.
2. Jos ongelma ei korjaannu ja käytettävissä on toinen latauslaite, liitä auto toiseen seinä- tai latausliittimeen sen selvittämiseksi, kykeneekö auto kommunikoidaan muiden latauslaitteiden kanssa.
3. Jos ongelma ei korjaannu, huolto on tarpeen.

Lisätietoja on seinäliittimen [asennusoppaassa](#).

CC_a019

Ei voi ladata - auton yhteysongelma Aseta latauskahva kunnolla latausporttiin

Mitä tämä hälytys tarkoittaa:

Seinäliittimen ja ajoneuvon välillä tapahtui tietoliikennevirhe.

Tolmenpiteet:

Yritä lataamista uudelleen irrottamalla latausliitin autosta ja kytkemällä se uudelleen.



1. Jos ongelma ei korjaannu, kytke seinäliittimen piirikatkaisin POIS päältä , odota 10 sekuntia ja kytke piirikatkaisin takaisin PÄÄLLE. Kytke sen jälkeen seinäliitin takaisin ajoneuvoon.
2. Jos ongelma ei korjaannu ja käytettävissä on toinen latauslaite, liitä auto toiseen seinä- tai latausliittimeen sen selvittämiseksi, kykeneekö auto kommunikoidaan muiden latauslaitteiden kanssa.
3. Jos ongelma ei korjaannu, huolto on tarpeen.

Lisätietoja on seinäliittimen [asennusoppaassa](#).

CC_a020

Ei voi ladata – Wall Connectorin ongelma Wall Connector huollettava

Mitä tämä hälytys tarkoittaa:

Seinäliittimen laitteisto-ongelma. Mahdollisia ongelmia:

1. Kontaktori ei toimi
2. Sisäisen maadoitusvian valvontapiirin itsetestaus epäonnistui
3. Lämpötila-anturin yhteys on katkennut
4. Muut laitteistokomponenttien ongelmat

Toimenpiteet:

Seinäliitin havaitsi sisäisen ongelman.

1. Yritä lataamista uudelleen irrottamalla latausliitin autosta ja kytkemällä se uudelleen.
2. Jos ongelma ei korjaannu, kytke seinäliittimen piirikatkaisin POIS käytöstä, odota 10 sekuntia ja kytke piirikatkaisin takaisin PÄÄLLE. Kytke sen jälkeen seinäliitin uudelleen autoon.
3. Jos ongelma ei korjaannu, anna sähköasentajan varmistaa, että johtimet on liitetty ja kiristetty seinäliittimen asennusohjeen mukaisesti.
4. Kun sähköasentaja on tehnyt tarvittavat työt ja seinäliittimen virta on palautettu, yritä ladata uudelleen kytkemällä seinäliitin takaisin autoon.
5. Jos ongelma ei korjaannu, seinäliitin on huollettava.

Lisätietoja on seinäliittimen [asennusoppaassa](#).

CC_a021

Ei voi ladata – ei primääriä Wall Connectoria Tarkista, että ensis. yks. saa virtaa/on käyt

Mitä tämä hälytys tarkoittaa:

Kuormituksen jakoa (piirikatkaisimen jako) käyttävä verkko: Vain yksi seinäliitin on asetettava ensisijaiseksi.

Toimenpiteet:

Vain yksi seinäliitin voi olla ensisijainen laturi. Anna sähköasentajan varmistaa, että:

1. vain yksi seinäliitin on asetettu ensisijaiseksi



2. kaikki muut ensisijaiseen yksikköön yhdistetyt seinäliittimet on asetettu yhdistetyiksi latureiksi (asento F).

Lisätietoja on seinäliittimen [asennusoppaassa](#).

CC_a022

Ei voi ladata - yli 1 ensisijaista yksikköä Katso, että vain 1 Wall Connector on primääri

Mitä tämä hälytys tarkoittaa:

Kuormituksen jakoa (piirikatkaisimen jako) käyttävä verkko: Vain yksi seinäliitin on asetettava ensisijaiseksi.

Tolmenpiteet:

Vain yksi seinäliitin voi olla ensisijainen laturi. Anna sähköasentajan varmistaa, että:

1. vain yksi seinäliitin on asetettu ensisijaiseksi
2. kaikki muut ensisijaiseen yksikköön yhdistetyt seinäliittimet on asetettu yhdistetyiksi latureiksi (asento F).

Lisätietoja on seinäliittimen [asennusoppaassa](#).

CC_a023

Ei voi ladata - liian monta Wall Connectoria Ensisij. yksikköön voi liittää maks. 3 yksikk

Mitä tämä hälytys tarkoittaa:

Kuormituksen jakoa (piirikatkaisimen jako) käyttävä verkko: Enemmän kuin kolme seinäliitintä on yhdistetty samaan ensisijaiseen yksikköön.

Tolmenpiteet:

Pyydä sähköasentajaa siirtämään vähintään yksi yhdistetyistä seinälatureista toiseen piiriin tai kytkemään irti (yhdistäminen poistettava) tästä kuormituksen jakoa (piirikatkaisimen jako) käyttävästä verkosta.

Lisätietoja on seinäliittimen [asennusoppaassa](#).

CC_a024

Ei voi ladata - matala Wall Connectorin virta Ensisij. yksikön virta-asetusta on nostettava

Mitä tämä hälytys tarkoittaa:

Virheellinen kiertokytkimen asetus.

Tolmenpiteet:



Pyydä sähköasentajaa säätämään seinäliittimen sisäinen kiertokytkin kelvolliseen käyttövirran asetukseen. Hänen pitäisi ensin varmistaa, että seinäliitin ei saa virtaa. Kytkimen asetusta vastaavan virran pitäisi olla merkittynä seinäliittimen sisäpuolelle. Sähköasentajan pitäisi myös perehtyä seinäliittimen asennusohjeen osioon, joka käsittelee käyttövirran asettamista.

Jos seinäliitin on määritetty käyttämään kuormituksen jakoa (piirikatkaisimen jakoa) ja yhdistetty muihin seinäliittimiin, ensisijaisen yksikön kiertokytkin on asetettava käyttövirran asetukseen, jolla jokainen seinäliitin saa vähintään 6 A latausvirtaa.

Esimerkki: Kolme seinäliitintä on yhdistetty käyttämään kuormituksen jakamista. Ensisijaisen yksikön virraksi on asetettava vähintään $3 * 6 \text{ A} = 18 \text{ A}$.

Lisätietoja on seinäliittimen [asennusoppaassa](#).

CC_a025

Ei voi ladata - Wall Connectorin ongelma Wall Connector huollettava

Mitä tämä hälytys tarkoittaa:

Seinäliittimen laitteisto-ongelma. Mahdollisia ongelmia:

1. Kontaktori ei toimi
2. Sisäisen maadoitusvian valvontapiirin itsetestaus epäonnistui
3. Lämpötila-anturin yhteys on katkennut
4. Muut laitteistokomponenttien ongelmat

Tolmenpiteet:

Seinäliitin havaitsi sisäisen ongelman.

1. Yritä lataamista uudelleen irrottamalla latausliitin autosta ja kytkemällä se uudelleen.
2. Jos ongelma ei korjaannu, kytke seinäliittimen piirikatkaisin POIS käytöstä, odota 10 sekuntia ja kytke piirikatkaisin takaisin PÄÄLLE. Kytke sen jälkeen seinäliitin uudelleen autoon.
3. Jos ongelma ei korjaannu, anna sähköasentajan varmistaa, että johtimet on liitetty ja kiristetty seinäliittimen asennusohjeen mukaisesti.
4. Kun sähköasentaja on tehnyt tarvittavat työt ja seinäliittimen virta on palautettu, yritä ladata uudelleen kytkemällä seinäliitin takaisin autoon.
5. Jos ongelma ei korjaannu, seinäliitin on huollettava.

Lisätietoja on seinäliittimen [asennusoppaassa](#).

CC_a026

Ei voi ladata - Wall Connectorin ongelma Wall Connector huollettava

Mitä tämä hälytys tarkoittaa:

Seinäliittimen laitteisto-ongelma. Mahdollisia ongelmia:

1. Kontaktori ei toimi
2. Sisäisen maadoitusvian valvontapiirin itsetestaus epäonnistui



3. Lämpötila-anturin yhteys on katkennut
4. Muut laitteistokomponenttien ongelmat

Tolmenpiteet:

Seinäliitin havaitsi sisäisen ongelman.

1. Yritä lataamista uudelleen irrottamalla latausliitin autosta ja kytkemällä se uudelleen.
2. Jos ongelma ei korjaannu, kytke seinäliittimen piirikatkaisin POIS käytöstä, odota 10 sekuntia ja kytke piirikatkaisin takaisin PÄÄLLE. Kytke sen jälkeen seinäliitin uudelleen autoon.
3. Jos ongelma ei korjaannu, anna sähköasentajan varmistaa, että johtimet on liitetty ja kiristetty seinäliittimen asennusohjeen mukaisesti.
4. Kun sähköasentaja on tehnyt tarvittavat työt ja seinäliittimen virta on palautettu, yritä ladata uudelleen kytkemällä seinäliitin takaisin autoon.
5. Jos ongelma ei korjaannu, seinäliitin on huollettava.

Lisätietoja on seinäliittimen [asennusoppaassa](#).

CC_a027

Ei voi ladata – Wall Connectorin ongelma Wall Connector huollettava

Mitä tämä hälytys tarkoittaa:

Seinäliittimen laitteisto-ongelma. Mahdollisia ongelmia:

1. Kontaktori ei toimi
2. Sisäisen maadoitusvian valvontapiirin itsetestaus epäonnistui
3. Lämpötila-anturin yhteys on katkennut
4. Muut laitteistokomponenttien ongelmat

Tolmenpiteet:

Seinäliitin havaitsi sisäisen ongelman.

1. Yritä lataamista uudelleen irrottamalla latausliitin autosta ja kytkemällä se uudelleen.
2. Jos ongelma ei korjaannu, kytke seinäliittimen piirikatkaisin POIS käytöstä, odota 10 sekuntia ja kytke piirikatkaisin takaisin PÄÄLLE. Kytke sen jälkeen seinäliitin uudelleen autoon.
3. Jos ongelma ei korjaannu, anna sähköasentajan varmistaa, että johtimet on liitetty ja kiristetty seinäliittimen asennusohjeen mukaisesti.
4. Kun sähköasentaja on tehnyt tarvittavat työt ja seinäliittimen virta on palautettu, yritä ladata uudelleen kytkemällä seinäliitin takaisin autoon.
5. Jos ongelma ei korjaannu, seinäliitin on huollettava.

Lisätietoja on seinäliittimen [asennusoppaassa](#).

**CC_a028****Ei voi ladata - väärä kytkimen asetus
Wall Connectorin kiertokytkintä täytyy säätää****Mitä tämä hälytys tarkoittaa:**

Virheellinen kiertokytkimen asetus.

Tolmenpiteet:

Pyydä sähköasentajaa säätämään seinäliittimen sisäinen kiertokytkin kelvolliseen käyttövirran asetukseen. Hänen pitäisi ensin varmistaa, että seinäliitin ei saa virtaa. Kytkimen asetusta vastaavan virran pitäisi olla merkittynä seinäliittimen sisäpuolelle. Sähköasentajan pitäisi myös perehtyä seinäliittimen asennusohjeen osioon, joka käsittelee käyttövirran asettamista.

Jos seinäliitin on määritetty käyttämään kuormituksen jakoa (piirikatkaisimen jakoa) ja yhdistetty muihin seinäliittimiin, ensisijaisen yksikön kiertokytkin on asetettava käyttövirran asetukseen, jolla jokainen seinäliitin saa vähintään 6 A latausvirtaa.

Esimerkki: Kolme seinäliitintä on yhdistetty käyttämään kuormituksen jakamista. Ensisijaisen yksikön virraksi on asetettava vähintään $3 * 6 \text{ A} = 18 \text{ A}$.

Lisätietoja on seinäliittimen [asennusoppaassa](#).

CC_a029**Ei voi ladata - auton yhteysongelma
Aseta latauskahva kunnolla latausporttiin****Mitä tämä hälytys tarkoittaa:**

Seinäliittimen ja ajoneuvon välillä tapahtui tietoliikennevirhe.

Tolmenpiteet:

Yritä lataamista uudelleen irrottamalla latausliitin autosta ja kytkemällä se uudelleen.

1. Jos ongelma ei korjaannu, kytke seinäliittimen piirikatkaisin POIS päältä , odota 10 sekuntia ja kytke piirikatkaisin takaisin PÄÄLLE. Kytke sen jälkeen seinäliitin takaisin ajoneuvoon.
2. Jos ongelma ei korjaannu ja käytettävissä on toinen latauslaite, liitä auto toiseen seinä- tai latausliittimeen sen selvittämiseksi, kykeneekö auto kommunikoidaan muiden latauslaitteiden kanssa.
3. Jos ongelma ei korjaannu, huolto on tarpeen.

Lisätietoja on seinäliittimen [asennusoppaassa](#).

CC_a030**Ei voi ladata - ensis./laiteparin ristiriita
Wall Connectorin nimellisvirran täsmättävä****Mitä tämä hälytys tarkoittaa:**

Kuormituksen jakoa (piirikatkaisimen jako) käyttävä verkko: Yhdistetyillä seinäliittimillä on erilaiset maksimivirtakapasiteetit.



Tolmenpiteet:

Kuormituksen jakoa (piirikatkaisimen jako) käyttävään verkkoon liitettävien seinäliittimien maksimivirtakapasiteettien on oltava yhtenevät. Pyydä sähköasentajaa varmistamaan seinäliittimien tyyppimerkinnöistä, että virtakapasiteetit ovat yhtenevät. Lisäksi on suositeltavaa, että sähköasentaja yhdistää vain seinäliittimiä, joiden osanumerot täsmäävät. Näin varmistetaan helposti, että yhdistetyt laitteet ovat yhteensopivia keskenään.

Lisätietoja on seinäliittimen [asennusoppaassa](#).

CC_a041

Latausnopeutta laskettu – seinäliitäntä kuuma Tarkastuta pistoras./Wall Connector-kytkentä

Mitä tämä hälytys tarkoittaa:

Hälytys viittaa siihen, että seinäliitin on havainnut rakennuksesta seinäliittimeen tulevan sähköjohdon olevan ylikuumentumassa. Latausnopeutta on hidastettu, jotta vältetään johtojen ja seinäliittimen vaurioilta.

Ongelma ei tavallisesti ole ajoneuvossa tai seinäliittimessä vaan rakennuksen sähköjohdoissa. Syynä saattaa olla seinäliittimeen tulevan sähköjohdon löysä liitos, jonka sähköasentaja voi korjata nopeasti.

Tolmenpiteet:

Anna sähköasentajan tehtäväksi tarkistaa rakennuksen ja seinäliittimen välinen johtoliitäntä. Asentajan on syytä tarkistaa, että johdot on asianmukaisesti liitetty ja kiristetty seinäliittimen asennusohjeiden mukaiseen kiristysmomenttiin.

Lisätietoja on seinäliittimen [asennusoppaassa](#).

CC_a043

Seinäliittimen määrityksen on oltava valmis Ota lataus käyttöön katsomalla ohjeet asennusoppaasta

Mitä tämä hälytys tarkoittaa:

Seinäliittimen määrittäminen ei ole valmis.

Tolmenpiteet:

Seinäliitin on otettava asianmukaisesti käyttöön määrittämällä piirikatkaisimen koko ja suojamaadoituksen liitäntätyyppi.

Lisätietoja käyttöönotton menetelmästä on seinäliittimen asennusoppaassa. Jos ongelma ei korjaannu, anna sähköasentajan tehtäväksi tarkistaa rakennuksen ja seinäliittimen välinen johtoliitäntä. Sähköasentajan on varmistettava, että lähtöteho ja maadoitusliitännät on määritetty asianmukaisesti seinäliittimen asennusoppaan mukaisesti.

Lisätietoja on seinäliittimen [asennusoppaassa](#).

**CP_a004****Latauslaitetta ei tunnistettu
Yritä uudelleen tai kokeile eri laitetta****Mitä tämä hälytys tarkoittaa:**

Latausportti ei havaitse, onko latauskaapeli kytketty, tai portti ei tunnista kytketyn latauskaapelin tyyppiä.

Tämä hälytys koskee tavallisesti ulkoisia latauslaitteistoja ja virtalähteitä. Se ei yleensä ole merkki ajoneuvosta ilmenevästä ongelmasta, joka voitaisiin selvittää huoltokäynnillä.

Toimenpiteet:

Jos hälytys näytetään, kun latauskaapeli **on** kytkettynä, on määritettävä, johtuuko ongelma latauslaitteistosta vai ajoneuvosta. Yritä ladata auto käyttämällä toista ulkoista latauslaitteistoa (latauskaapelia, -asemaa tai -pistettä).

- Jos auton lataus käynnistyy, ongelma johtui todennäköisesti laitteistosta.
- Jos auton lataus ei onnistu, ongelma voi olla autossa.

Jos hälytys näytetään, kun latauskaapelia **ei** ole kytketty tai jos epäillään, että ongelma on ajoneuvossa, Tarkista latausportin aukko ja latauskaapelin liitin sen varalta, näkyykö niissä tukkeumia, kuten roskia, kosteutta ja/tai vierasesineitä. Varmista, että kaikki latausportin aukossa olleet tukkeumat on poistettu ja kosteus on kuivunut, ja aseta sitten kaapeli uudelleen

Voit myös yrittää ladata ajoneuvon Tesla Supercharger- tai Destination Charging -latauspaikassa. Löydät ne ajoneuvosi kosketusnäytön kartalta. Lisätietoja on kohdassa [Kartat ja navigointi](#).

Lisätietoja Mobile Connector -latausliittimen tai Wall Connectorin tilavalojen vianmäärityksestä on tuotteen omistajan käsikirjassa kohdassa [Charging & Adapter Product Guides](#).

Lisätietoja latauksesta on kohdassa [Latausohjeet](#).

CP_a010**Latauslaitteen kommunikointivirhe
Yritä uudelleen tai kokeile eri laitetta****Mitä tämä hälytys tarkoittaa:**

Autosi ei voi ladata, koska se ei pysty tehokkaaseen viestintään ulkoisen latauslaitteen kanssa. Se ei havaitse kelvollista ohjaussignaalia latauslaitteesta.

Tämä hälytys koskee tavallisesti ulkoisia latauslaitteistoja ja virtalähteitä. Se ei yleensä ole merkki ajoneuvosta ilmenevästä ongelmasta, joka voitaisiin selvittää huoltokäynnillä.

Toimenpiteet:

Varmista ensin, että viestintäongelman aiheuttaa ulkoinen latauslaite eikä vika autossasi. Yleensä näin on.

Yritä ladata auto käyttämällä toista ulkoista latauslaitteistoa (latauskaapelia, -asemaa tai -pistettä).

- Jos auton lataus käynnistyy, ongelma johtui todennäköisesti laitteistosta.
- Jos auton lataus ei onnistu, ongelma voi olla autossa.



Jos epäillään, että ongelma on ajoneuvossa, Tarkista latausportin aukko ja latauskaapelin liitin sen varalta, näkyykö niissä tukkeumia, kuten roskia, kosteutta ja/tai vierasesineitä. Varmista, että kaikki latausportin aukossa olleet tukkeumat on poistettu ja kosteus on kuivunut, ja aseta sitten kaapeli uudelleen.

Voit myös yrittää ladata ajoneuvon Tesla Supercharger- tai Destination Charging -latauspaikassa. Löydät ne ajoneuvosi kosketusnäytön kartalta. Lisätietoja on kohdassa [Kartat ja navigointi](#).

Lisätietoja Mobile Connector -latausliittimen tai Wall Connectorin tilavalojen vianmäärityksestä on tuotteen omistajan käsikirjassa kohdassa [Charging & Adapter Product Guides](#).

Lisätietoja latauksesta on kohdassa [Latausohjeet](#).

CP_a043

Latausportin luukun anturin vika

Latausportti ei ehkä toimi odotetusti

Mitä tämä hälytys tarkoittaa:

Jokin latausportin luukun antureista ei toimi oikein. Jos näin käy, latausportti ei ehkä pysty tunnistamaan latausportin luukun asentoa oikein, jolloin latausportti ei ehkä toimi odotetusti.

- Latausportin salpa voi pysyä ajoittain lukittuna, kun latausportin luukku avataan.
- Latausportin valo saattaa palaa vain ajoittain, kun latausportin luukku avataan.

Tolmenpiteet:

Kokeile sulkea latausportin luukku ja avata se uudelleen.

Katso lisätietoja kohdasta [Latausportin avaaminen](#).

Lisätietoja latauksesta on kohdassa [Latausohjeet](#).

CP_a046

Latauslaitteen tiedonsiirto katkennut

Tarkista virtalähde ja latauslaite

Mitä tämä hälytys tarkoittaa:

Lataus keskeytyi, koska auton ja ulkoisen latauslaitteiston yhteys katkesi.

Tämä hälytys koskee tavallisesti ulkoisia latauslaitteistoja ja virtalähteitä. Se ei yleensä ole merkki ajoneuvosta ilmenevästä ongelmasta, joka voitaisiin selvittää huoltokäynnillä.

Tolmenpiteet:

Varmista, onko ulkoiseen latauslaitteistoon kytketty virta tarkistamalla laitteiston tilan merkkivalot, näytöt tai muut osoittimet.

Jos laitteistoon **ei ole** kytketty virtaa, yritä kytkeä virta uudelleen ulkoiseen latauslaitteistoon.

- Jos lataat autoa julkisella latausasemalla eikä virran uudelleenkytkentä onnistu, ota yhteyttä aseman omistajaan.
- Jos lataat autoa yksityisellä latausasemalla (esim. kotona) eikä virran uudelleenkytkentä onnistu, ota yhteyttä sähköasentajaan.



Jos laitteistoon on kytketty virta, yritä ladata auto toisella ulkoisella latauslaitteistolla.

- Jos auton lataus käynnistyy, ongelma johtui todennäköisesti laitteistosta.
- Jos auton lataus ei onnistu, ongelma voi olla autossa.

Voit myös yrittää ladata ajoneuvon Tesla Supercharger- tai Destination Charging -latauspaikassa. Löydät ne ajoneuvosi kosketusnäytön kartalta. Lisätietoja on kohdassa [Kartat ja navigointi](#).

Lisätietoja Mobile Connector -latausliittimen tai Wall Connectorin tilavalojen vianmäärityksestä on tuotteen omistajan käsikirjassa kohdassa [Charging & Adapter Product Guides](#).

CP_a051

Latausportti ei ehkä avaudu painettaessa Avaa latausportti eri tavalla

Mitä tämä hälytys tarkoittaa:

Jossakin latausportin luukun antureista on viestintäongelma. Latausportti ei välttämättä tunnista avauspyyntöä, kun latausportin luukku painetaan.

Tolmenpiteet:

Voit edelleen avata latausportin luukun muilla normaaleilla tavoilla:

- Käytä ajoneuvon kosketusnäyttöä.
- Käytä Tesla-mobiilisovellusta.
- Kun autosi lukitus on avattu, paina minkä tahansa Tesla-latauskaapelin kahvan painiketta (seinäliittimessä, Mobile Connector -latausliittimessä tai Supercharger-laturissa).
- Pidä avainlähettimen tavaratilapainiketta pohjassa.

Katso lisätietoja kohdasta [Latausportin avaaminen](#).

CP_a053

Ei voi ladata - latausasemassa ei virtaa Tarkista virtalähde tai kokeile eri asemaa

Mitä tämä hälytys tarkoittaa:

Latausta ei voida käynnistää, koska latauslaitteisto ei ole valmis. Latauskahva on havaittu, mutta latausasema ei ole yhteydessä ajoneuvon. Ongelman syy voi olla seuraava:

- Latausasema ei saa virtaa.
- Latausaseman ja ajoneuvon välisessä ohjaussignaalisissa on häiriö.

Tämä hälytys koskee tavallisesti ulkoisia latauslaitteistoja ja virtalähteitä. Se ei yleensä ole merkki ajoneuvosta ilmenevästä ongelmasta, joka voitaisiin selvittää huoltokäynnillä.

Tolmenpiteet:

Kokeile ajoneuvon lataamista eri latauslaitteistolla tai toisella latausasemalla

- Jos auton lataus käynnistyy, ongelma johtui todennäköisesti laitteistosta.



- Jos auton lataus ei onnistu, ongelma voi olla autossa.

Jos käytät Mobile Connector -latausliitintä tai seinäliitintä, tarkista ensin tilavalot edessä. Jos tilavalaja ei näy, tarkista virtalähde ja ota yhteys sähköasentajaan. Asentajan on syytä tarkistaa rakennuksen sähköjohdon kytkentä seinäpistorasiaan tai seinäliittimeen ja näin varmistaa, että kaikki johdot on asianmukaisesti liitetty ja kiristetty oikeaan kiristysmomenttiin.

Jos käytössä on jokin muu ulkoinen latauslaitteisto, katso ohjeet laitteen oppaasta ja selvitä, miten voit vahvistaa, saako latausasema virtaa. Ota tarvittaessa yhteys sähköasentajaan, joka voi tarkastaa rakennuksen johdotuksen ja latauslaitteiston.

Lisätietoja Mobile Connector -latausliittimen tai Wall Connectorin tilavalojen vianmäärityksestä on tuotteen omistajan käsikirjassa kohdassa [Charging & Adapter Product Guides](#).

Voit myös yrittää ladata ajoneuvon Tesla Supercharger- tai Destination Charging -latauspaikassa. Löydät ne ajoneuvosi kosketusnäytön kartalta. Lisätietoja on kohdassa [Kartat ja navigointi](#).

CP_a054

Latausportin salpa ei kytketty

Aseta latauskaapeli oikein tai tark. este

Mitä tämä hälytys tarkoittaa:

Latausportin salpa ei kiinnity latauskaapeliin latausportin tulossa. Jos salpa ei ole kiinni, vaihtovirtalataus (esimerkiksi latausliittimellä tai Wall Connectorilla) rajoitetaan 16 ampeeriin ja nopea tasavirtalataus / Supercharging-lataus eivät ole käytettävissä.

Latausportin valo vilkkuu oranssina, jos hälytys tapahtuu vaihtovirtalatauksen aikana, ja palaa oranssina, jos hälytys tapahtuu nopeaa tasavirtalatausta / Supercharging-latausta yritettäessä.

Tämä hälytys koskee tavallisesti ulkoisia latauslaitteistoja ja virtalähteitä. Se ei yleensä ole merkki ajoneuvosta ilmenevästä ongelmasta, joka voitaisiin selvittää huoltokäynnillä.

Tolmenpiteet:

Aseta kaapeli uudelleen kokonaan latausportin aukkoon.

Jos ajoneuvosi lataus käynnistyy ja latausportin valo sykkii vihreänä, latauskaapelia ei ehkä oltu kunnolla kytketty aiemmin. Vaihtovirtalatausta ei enää rajoiteta ja Supercharging-lataus / nopea tasavirtalataus on jälleen mahdollista.

Jos latausta edelleen rajoitetaan tai ajoneuvon lataus ei onnistu ollenkaan, Tarkista latausportin aukko ja latauskaapelin liitin sen varalta, näkyykö niissä tukkeumia, kuten roskia, kosteutta ja/tai vierasesineitä. Varmista, että kaikki latausportin aukossa olleet tukkeumat on poistettu ja kosteus on kuivunut, ja aseta sitten kaapeli uudelleen.

Jos latausta edelleen rajoitetaan tai ajoneuvon lataus ei onnistu ollenkaan, varmista, että (tavaratilan vasemmalla puolella sijaitsevaa) latausportin salvan manuaalisen irrotuksen kaapelia ei ole vedetty. Varmista, että manuaalisen irrotuksen kaapelin kädensija (useimmiten rengas tai hihna) on esteetön eikä siihen ole tarttunut mitään esineitä (kuten tavaratilan verkko tai sateenvarjo). Lisätietoja latausportin salvan manuaalisesta irrotuksesta on kohdassa [Latauskaapelin irrotus manuaalisesti](#).

Voit myös yrittää ladata ajoneuvon Tesla Supercharger- tai Destination Charging -latauspaikassa. Löydät ne ajoneuvosi kosketusnäytön kartalta. Lisätietoja on kohdassa [Kartat ja navigointi](#).

Lisätietoja Mobile Connector -latausliittimen tai Wall Connectorin tilavalojen vianmäärityksestä on tuotteen omistajan käsikirjassa kohdassa [Charging & Adapter Product Guides](#).



Lisätietoja latauksesta on kohdassa [Latausohjeet](#).

CP_a055

Latauslaitteen tiedonsiirto katkennut Tarkista virtalähde ja latauslaite

Mitä tämä hälytys tarkoittaa:

Lataus keskeytyi, koska auton ja ulkoisen latauslaitteiston yhteys katkesi.

Tämä hälytys koskee tavallisesti ulkoisia latauslaitteistoja ja virtalähteitä. Se ei yleensä ole merkki ajoneuvosta ilmenevästä ongelmasta, joka voitaisiin selvittää huoltokäynnillä.

Toimenpiteet:

Varmista, onko ulkoiseen latauslaitteistoon kytketty virta tarkistamalla laitteiston tilan merkkivalot, näytöt tai muut osoittimet. Lisätietoja Mobile Connector -latausliittimen tai Wall Connectorin tilavalojen vianmäärityksestä on tuotteen omistajan käsikirjassa kohdassa [Charging & Adapter Product Guides](#).

Jos laitteistoon **ei ole** kytketty virtaa, yritä kytkeä virta uudelleen ulkoiseen latauslaitteistoon.

- Jos lataat autoa julkisella latausasemalla eikä virran uudelleenkytkentä onnistu, ota yhteyttä aseman omistajaan.
- Jos lataat autoa yksityisellä latausasemalla (esim. kotona) eikä virran uudelleenkytkentä onnistu, ota yhteyttä sähköasentajaan.

Jos laitteistoon on kytketty virta, yritä ladata ajoneuvo toisella ulkoisella latauslaitteistolla.

- Jos auton lataus käynnistyy, ongelma johtui todennäköisesti laitteistosta.
- Jos auton lataus ei onnistu, ongelma voi olla autossa.

Voit myös yrittää ladata ajoneuvon Tesla Supercharger- tai Destination Charging -latauspaikassa. Löydät ne ajoneuvosi kosketusnäytön kartalta. Lisätietoja on kohdassa [Kartat ja navigointi](#).

CP_a056

Lataus pysäytetty - latauskaapeli irrotettu Sulje latausp. - paina jarrua ja yritä uud

Mitä tämä hälytys tarkoittaa:

Lataus on keskeytynyt, koska auto on havainnut latausportin ja latauskaapelin välisen yhteyden yllättäen katkenneen.

Toimenpiteet:

Ennen kuin irrotat latauskaapelin, lopeta ensin lataaminen.

Joissain muiden valmistajien latauslaitteissa lataus saatetaan lopettaa painamalla latauskahvan painiketta.

Voit lopettaa latauksen myös auton kosketusnäytöltä, Tesla-mobiilisovelluksesta tai latausasemasta.

Katso lisätietoja kohdasta .



CP_a058

AC-lataus ei onnistu - irrota ja yritä uud. Tai kokeile DC-plikalatausta/Supercharger-latausta

Mitä tämä hälytys tarkoittaa:

Auto ei pysty AC-lataukseen, koska se on havainnut jonkin seuraavista olosuhteista ja yrittänyt latausta liian monta kertaa onnistumatta:

- Latausportti ei havaitse, onko latauskaapeli kytketty, tai portti ei tunnista kytketyn latauskaapelin tyyppiä.
- Autosi ei havaitse kelvollista ohjaussignaalia latausasemalta, joten se ei pysty tehokkaaseen viestintään ulkoisen latauslaitteen kanssa.
- Viestintä autosi ja ulkoisen latauslaitteen välillä on keskeytynyt.
- Ulkoinen latauslaite on ilmoittanut viasta, joka estää autoa lataamasta.

Kun tämä hälytys on näkyvillä, näkyvillä on myös vähintään toinen hälytys, joka kertoo tarkemman vian.

Toimenpiteet:

Saat lisätietoja ja vianmääritysehdotuksia tarkistamalla ajoneuvon kosketusnäytöltä muut viimeaikaiset hälytykset, jotka liittyvät lataamiseen.

CP_a066

Latauslaite ei valmis Katso latauksen aloitus laitteen ohjeista

Mitä tämä hälytys tarkoittaa:

Latausta ei voida aloittaa, koska latausasema ilmoittaa autollesi, että ulkoinen latauslaite ei ole valmis tai lataus ei ole sallittu. Latausaseman ja autosi välinen ohjaussignaali ilmoittaa, että autosi ei saa aloittaa lataamista.

Syy tähän voi olla jokin seuraavista:

- Latausasema viivästyttää latausta aktiivisesti. Näin voi käydä, jos latausasemaan on esimerkiksi ohjelmoitu tietty latausaika.
- Latausasema on aktivoitava, ennen kuin lataus voi alkaa. Asema saattaa vaatia jonkinlaisen lisävaltuutuksen, kuten latauskortin, mobiilisovelluksen tai luottokortin, ennen kuin se alkaa ladata ajoneuvoasi.

Tämä hälytys koskee tavallisesti ulkoisia latauslaitteistoja ja virtalähteitä. Se ei yleensä ole merkki ajoneuvosta ilmenevästä ongelmasta, joka voitaisiin selvittää huoltokäynnillä.

Toimenpiteet:

Tarkista latausaseman ohjeista, mitä lataamiseen vaaditaan. Voit saada lisäohjeita esimerkiksi aseman kosketusnäytöltä, LED-merkkivaloista, painetuista ohjeista tai maksupäätteestä. Jos et pysty aloittamaan lataamista asemalla, kokeile ladata ajoneuvo toisella latauslaitteella tai toisella latausasemalla.

- Jos auton lataus käynnistyy, ongelma johtui todennäköisesti laitteistosta.



- Jos auton lataus ei onnistu, ongelma voi olla autossa.

Voit myös yrittää ladata ajoneuvon Tesla Supercharger- tai Destination Charging -latauspaikassa. Löydät ne ajoneuvosi kosketusnäytön kartalta. Lisätietoja on kohdassa [Kartat ja navigointi](#).

Lisätietoja Mobile Connector -latausliittimen tai Wall Connectorin tilavalojen vianmäärityksestä on tuotteen omistajan käsikirjassa kohdassa [Charging & Adapter Product Guides](#).

Lisätietoja latauksesta on kohdassa [Latausohjeet](#).

CP_a078

Kaapeli estetty - latausportin salpa jäässä Kokeile mobiilisovelluksen Sulata auto -painiketta

Mitä tämä hälytys tarkoittaa:

Latausportin salpa ei pysty irrottamaan latauskaapelia, ja ympäristön lämpötila on kylmä.

Toimenpiteet:

Poista kaapeliin kohdistuva rasitus työntämällä se uudelleen täysin latausportin aukon sisään. Yritä irrottaa latauskaapeli uudelleen.

Jos latauskaapelia ei voi edelleenkään irrottaa, latausportti voi olla jäätynyt.

Voit sulattaa latausportin salvassa olevan jään painamalla Tesla-mobiilisovelluksen Sulata auto -painiketta, joka sulattaa ajoneuvoa n. 30–45 minuutin ajan.

HUOMAUTUS: Käytä ajoneuvon sulattamiseen mobiilisovelluksen Sulata auto -toimintoa. Ajoneuvon kosketusnäytön ilmastointijärjestelmän asetusten säätäminen ei ole yhtä tehokasta.

Jos latauskaapelia ei voi edelleenkään irrottaa, kokeile manuaalista vapautusta ajoneuvon tavaratilassa olevalla kaapelilla.

1. Varmista, että auto ei lataa.
 - Avaa autosi kosketusnäytöstä latausnäyttö.
 - Valitse tarvittaessa kosketusnäytöllä Stop Charging.
2. Avaa takatavaratila.
3. Vedä latausportin irrotuskaapelia alaspäin latauskaapelin irrottamiseksi.
 - Huomautus: Irrotuskaapeli on takatavaratilan vasemmalla puolella. Se voi olla piilossa tavaratilan sisäverhoilussa olevassa pienessä aukossa.
4. Irrota latauskaapeli latausportista vetämällä.

Lisätietoja latausportin salvan manuaalisesta irrotuksesta on kohdassa [Latauskaapelin irrotus manuaalisesti](#).

Lisätietoja latauksesta on kohdassa [Latausohjeet](#).

CP_a079

Latausnop laskettu - latausportti ehkä jäässä Kokeile mobiilisovelluksen Sulata auto -painiketta

Mitä tämä hälytys tarkoittaa:



Hälytysten vianmääritys

Latausportin salpa ei pysty kiinnittämään latauskaapelia latausportin aukkoon, ja ilman lämpötila on kylmä. Jos salpa ei ole lukittunut, vaihtovirtalataus (esimerkiksi latausliittimellä tai Wall Connectorilla) rajoitetaan 16 ampeeriin ja nopea tasavirtalataus / Supercharging-lataus eivät ole käytettävissä.

Latausportin valo vilkkuu oranssina, jos hälytys tapahtuu vaihtovirtalatauksen aikana, ja palaa oranssina, jos hälytys tapahtuu nopeaa tasavirtalatausta / Supercharging-latausta yritettäessä.

Tämä hälytys koskee tavallisesti ulkoisia latauslaitteistoja ja virtalähteitä. Se ei yleensä ole merkki ajoneuvosta ilmenevästä ongelmasta, joka voitaisiin selvittää huoltokäynnillä.

Toimenpiteet:

Aseta kaapeli uudelleen kokonaan latausportin aukkoon. Jos ajoneuvosi lataus käynnistyy ja latausportin valo sykkii vihreänä, latauskaapelia ei ehkä oltu kunnolla kytketty aiemmin. Vaihtovirtalatausta ei enää rajoiteta ja Supercharging-lataus / nopea tasavirtalataus on jälleen mahdollista.

Jos latausta edelleen rajoitetaan tai ajoneuvon lataus ei onnistu ollenkaan, varmista, että (tavaratilan vasemmalla puolella sijaitsevaa) latausportin salvan manuaalisen irrotuksen kaapelia ei ole vedetty. Varmista, että manuaalisen irrotuksen kaapelin kädensija (useimmiten rengas tai hihna) on esteetön eikä siihen ole tarttunut mitään esineitä (kuten tavaratilan verkko tai sateenvarjo). Lisätietoja latausportin salvan manuaalisesta irrotuksesta on kohdassa [Latauskaapelin irrotus manuaalisesti](#).

Jos latausta edelleen rajoitetaan tai ajoneuvon lataus ei onnistu ollenkaan, Tarkista latausportin aukko ja latauskaapelin liitin sen varalta, näkyykö niissä tukkeumia, kuten roskia, kosteutta ja/tai vierasesineitä. Varmista, että kaikki latausportin aukossa olleet tukkeumat on poistettu ja kosteus on kuivunut, ja aseta sitten kaapeli uudelleen.

Jos olet tarkistanut ja poistanut mahdolliset roskat ja muut vierasesineet, mutta auto rajoittaa edelleen latausta tai ei lataa lainkaan, latausportti voi olla jäänytynyt. Voit sulattaa latausportin salvassa olevan jään painamalla Tesla-mobiilisovelluksen Sulata auto -painiketta, joka sulattaa ajoneuvoa n. 30-45 minuutin ajan.

HUOMAUTUS: Käytä ajoneuvon sulattamiseen mobiilisovelluksen Sulata auto -toimintoa. Ajoneuvon kosketusnäytön ilmastointijärjestelmän asetusten säätäminen ei ole yhtä tehokasta.

Jos hälytys ei poistu, rajallisen AC-latauksen pitäisi edelleen olla mahdollista.

Lisätietoja latauksesta on kohdassa [Latausohjeet](#).

CP_a101

Latausnopeutta laskettu - seinäliitäntä kuuma Tarkastuta pistoras./Wall Connector-kytkentä

Mitä tämä hälytys tarkoittaa:

Hälytys viittaa siihen, että seinäliitin on havainnut rakennuksesta seinäliittimeen tulevan sähköjohdon olevan ylikuumentumassa. Latausnopeutta on hidastettu, jotta vältetään johtojen ja seinäliittimen vaurioilta.

Ongelma ei tavallisesti ole ajoneuvossa tai seinäliittimessä vaan rakennuksen sähköjohdoissa. Syynä saattaa olla seinäliittimeen tulevan sähköjohdon löysä liitos, jonka sähköasentaja voi korjata nopeasti.

Toimenpiteet:



Anna sähköasentajan tehtäväksi tarkistaa rakennuksen ja seinäliittimen välinen johtoliitäntä. Asentajan on syytä tarkistaa, että johdot on asianmukaisesti liitetty ja kiristetty seinäliittimen asennusohjeiden mukaiseen kiristysmomenttiin.

Seinäliittimen asennusoppaat löytyvät [täältä](#).

CP_a102

Ei voi ladata - seinäliitäntä liian kuuma

Tarkastuta pistoras./Wall Connector-kytkentä

Mitä tämä hälytys tarkoittaa:

Hälytys viittaa siihen, että seinäliitin on havainnut rakennuksesta seinäliittimeen tulevan sähköjohdon olevan ylikuumentumassa. Latausnopeutta on hidastettu, jotta vältetään johtojen ja seinäliittimen vaurioilta.

Ongelma ei tavallisesti ole ajoneuvossa tai seinäliittimessä vaan rakennuksen sähköjohdoissa. Syyinä saattaa olla seinäliittimeen tulevan sähköjohdon löysä liitos, jonka sähköasentaja voi korjata nopeasti.

Toimenpiteet:

Anna sähköasentajan tehtäväksi tarkistaa rakennuksen ja seinäliittimen välinen johtoliitäntä. Asentajan on syytä tarkistaa, että johdot on asianmukaisesti liitetty ja kiristetty seinäliittimen asennusohjeiden mukaiseen kiristysmomenttiin.

Lisätietoja on seinäliittimen [asennusoppaassa](#).

CP_a143

Lataussovittimessa on valokaaren syttymisvaara

Käytä toista latauslaitteistoa

Mitä tämä hälytys tarkoittaa:

Lataaminen ei ole mahdollista, koska ajoneuvo on havainnut valokaaren syttymisvaaran kolmannen osapuolen lataussovittimessa, jota käytetään Combined Charging System (CCS) -latauskahvan yhdistämiseen ajoneuvon latausporttiin.

Valokaari voi syttyä, jos yrität irrottaa ajoneuvon latauksesta **lataamisen ollessa käynnissä kolmannen osapuolen lataussovittimen kautta**. Valokaaren syttyminen voi aiheuttaa vakavan loukkaantumisen ja/tai omaisuusvahinkoja.

Toimenpiteet:

Noudata alla olevia ohjeita riskin pienentämiseksi:

- Varmista, että lataaminen on lopetettu täysin.
 1. Vahvasta lataamisen lopettaminen ajoneuvon kosketusnäytöstä tai lopeta lataaminen tarvittaessa.
 2. Vahvasta lataamisen lopettaminen latausaseman näytöstä ja hallintalaitteista tai lopeta käynnissä oleva latausistunto.
- Varmista, että ajoneuvon latausportissa ei näy vihreää tai sinistä LED-merkkivaloa.
- Irrota lataussovitin ajoneuvon latausportista.
- Varmista uudelleen, että latausasemassa ei näy ilmoitusta käynnissä olevasta latausistunnosta.
- Irrota lataussovitin latauskahvasta.



Käytä toista latauslaitteistoa ajoneuvon lataamiseen. Lisätietoja latauksesta on kohdassa [Latausohjeet](#).

Voit myös yrittää ladata ajoneuvon Tesla Supercharger- tai Destination Charging -latauspaikassa. Löydät ne ajoneuvosi kosketusnäytön kartalta. Lisätietoja on kohdassa [Kartat ja navigointi](#).

CP_a151

Latausportin virhe havaittu - Huolto tarpeen AC-lataus ei ehkä toimi / Supercharging-lataus OK

Mitä tämä hälytys tarkoittaa:

Ajoneuvosi latausportti on huollettava. Latausportti ei kykene muodostamaan kelpoista ohjaussignaalia eikä se pysty tehokkaaseen viestintään joidenkin AC-latauslaitteiden ja -virtalähteiden kanssa.

Kun tämä hälytys on näkyvässä, AC-lataus ja DC-pikalataus muilla kuin Teslan latausasemilla saattaa toimia rajoitetusti tai olla kokonaan poissa käytöstä.

Toimenpiteet:

Sinun kannattaa varata huoltoaika mahdollisimman pian ajoneuvosi latausportin tarkistamista varten.

Sillä välin Supercharging-latauksen pitäisi edelleen olla mahdollista. Voit tarkastella Supercharger-latausasemien sijainteja ajoneuvosi kosketusnäytön kartassa. Lisätietoja on kohdassa [Kartat ja navigointi](#).

AC-lataus saattaa olla mahdollista myös 2. sukupolven mobiililiittimellä tai 3. sukupolven Wall Connectorilla. Kannattaa kuitenkin varmistaa, että ajoneuvosi latausportti kykenee viestimään Tesla-lataustuotteesi kanssa. Kokeile lataamista 2. sukupolven latausliittimen tai 3. sukupolven Wall Connectorin kanssa ja varmista, että ajoneuvosi lataa odotetusti ennen kuin luotat sen onnistumiseen.

Lisätietoja Mobile Connector -latausliittimen tai Wall Connectorin tilavalojen vianmäärityksestä on tuotteen omistajan käsikirjassa kohdassa [Charging & Adapter Product Guides](#).

Lisätietoja latauksesta on kohdassa [Latausohjeet](#).

DI_a138

Etumoottori pois käytöstä - ajaminen OK Auton tehoa voidaan rajoittaa

Mitä tämä hälytys tarkoittaa:

Auton etumoottori ei ole käytettävissä. Teho, nopeus ja kiihtyvyydet voivat olla rajoitettuja, sillä auto käyttää ajon jatkamiseen takamoottoria tai -moottoreita.

Toimenpiteet:

Joissakin tapauksissa autolla ei voi jatkaa ajamista. Jos näin tapahtuu, näkyviin pitäisi tulla myös toinen hälytys, jossa kerrotaan lisätietoja ja suositeltavat toimenpiteet.

Tämä hälytys voi aiheutua väliaikaisesta olosuhteesta, joka ratkeaa automaattisesti. Jos tämä hälytys poistuu nykyisen ajokerran aikana tai ei ole enää voimassa, kun käynnistät auton seuraavan kerran, sen aiheuttajana on todennäköisesti väliaikainen olosuhde. Tämä ei vaadi toimenpiteitä.



Tämä hälytys voi myös viitata tilaan, joka edellyttää etumoottorin tarkastamista ja huoltoa. Jos tämä hälytys ei poistu seuraavien ajokertojen aikana, on suositeltavaa varata huolto aika. Ajoneuvoa voi sillä välin käyttää.

DI_a166

Auto pysäköity autom. liikkeellelähdön est. Kiinnitä vyö & sulje ovi vaihteen pitämiseksi

Mitä tämä hälytys tarkoittaa:

Auto on vaihtanut automaattisesti pysäköintivaihteelle (P), koska se havaitsi, että kuljettaja oli lähdessä tai ei enää istunut istuimellaan. Tämä on odotettua toimintaa useissa eri olosuhteissa.

Auto siirtyy automaattisesti pysäköintivaihteelle, jos **kalkki** seuraavat ehdot täyttyvät:

- Autopark ei ole käytössä.
- Auton nopeus on alle 1,4 mph (2,25 km/h) ajo- tai peruutusvaihteella.
- Viimeisin toiminta kuljettajalta havaittiin yli 2 sekuntia sitten. Kuljettajan toimintaa ovat seuraavat:
 - jarru- ja/tai kaasupolkimen painaminen
 - auton ohjaaminen manuaalisesti.

Lisäksi vähintään **kahden** seuraavista ehdoista on täytyttävä:

1. Kuljettajan turvavyön havaitaan olevan kiinnittämättä.
2. Kuljettajaa ei havaita istuimellaan.
3. Kuljettajan oven havaitaan olevan auki.
4. Yksi tai useampi yllä olevaa kolmea ehtoa (turvavyön kiinnitys, istuimella oleminen, oven salpa) havaitsevista antureista ei toimi odotetusti.

Auto siirtyy myös automaattisesti pysäköintivaihteelle, jos **Jokin** seuraavista ehdoista täyttyy:

- Oven havaitaan olevan auki.
- Turvavyön havaitaan olevan kiinnittämättä, kun auton nopeus on alle 0,1 mph (0,15 km/h) ajo- tai peruutusvaihteella.
- Kuljettajalta ei havaita toimintaa 60 sekuntiin.

HUOMAUTUS: Ajoneuvo siirtyy myös automaattisesti pysäköintivaihteelle silloin, kun latauskaapeli on liitetty latausporttiin.

Toimenpiteet:

Lisätietoja ajoneuvon automaattisesta siirtymisestä pysäköintivaihteelle on kohdassa [Vaihtaminen](#).

DI_a175

Vakionopeudensäädin ei käytettävissä

Mitä tämä hälytys tarkoittaa:

Cruise Control -vakionopeudensäädin, mukaan lukien liikennettä havainnoiva Traffic Aware Cruise Control -vakionopeudensäädin, on tällä hetkellä poissa käytöstä.

Vakionopeudensäädin ei välttämättä ole käytettävissä seuraavista syistä:



- Kuljettaja perui pyynnön.
- Kuljettaja avasi turvavyönsä.
- Etutavaratilan tai takatavaratilan luukku tai ajoneuvon ovi on auki.
- Ajoneuvon nopeus on pienempi kuin vakionopeudensäätimen vähimmäisnopeus 18 mph (30 km/h).
- Jokin ympäristöolosuhde, kuten rajoitettu näkyvyys, estää toiminnan.
- Valet Mode -tila on käytössä.

Tolmenpiteet:

Ota ajoneuvon hallinta ja kuljeta ajoneuvoa manuaalisesti.

Kun Cruise Control -vakionopeudensäätimen käytön estävä rajoite poistuu, vakionopeudensäätimen käyttö tulee todennäköisesti mahdolliseksi. Jos hälytys ei poistu tulevien ajokertojen aikana, varaa huoltoaika mahdollisimman pian. Ajoneuvoa voi sillä välin käyttää.

Katso lisätietoja kohdasta [Liikennettä havainnoiva Traffic-Aware Cruise Control -vakionopeudensäädin](#).

DI_a184

Autopark peruutettu

Ota auto hallintaan

Mitä tämä hälytys tarkoittaa:

Autopark-automaattipysäköinti on peruutettu.

Mahdollisia syitä Autopark-automaattipysäköinnin peruutukselle:

- Kuljettaja painoi kosketusnäytön Peruuta-painiketta.
- Kuljettaja liikutti yoke-ohjauspyörä (tai ohjauspyörä)ä.
- Kuljettaja painoi kaasupoljinta tai jarrupoljinta tai avasi oven.
- Alusta on liian kalteva.
- Näkyvyys on heikko sääolosuhteiden vuoksi.
- Ajoneuvo ei havaitse reunakiveystä.
- Ajoneuvoon on kiinnitetty perävaunu.

Tolmenpiteet:

Jatka ajoneuvon pysäköintiä itse Kun olet pysäköinyt ajoneuvon, kytke jarru ja valitse pysäköintivaihe. Muuten ajoneuvo rullaa edelleen vapaasti.

Autopark-automaattipysäköinti on todennäköisesti taas käytössä seuraavalla ajokerralla.

Katso lisätietoja kohdasta [Pysäköintitoiminnon keskeyttäminen ja Rajoitukset](#).

DI_a185

Autopark keskeytetty

Mitä tämä hälytys tarkoittaa:

Autopark-automaattipysäköinti on keskeytetty pysyvästi ja sähköinen seisontajarru on kytketty.



Mahdollisia syitä Autopark-automaattipysäköinnin peruutukselle:

- Kuljettaja painoi kosketusnäytön Peruuta-painiketta.
- Kuljettaja liikutti yoke-ohjauspyörä (tai ohjauspyörä)ä.
- Kuljettaja painoi kaasupoljinta tai jarrupoljinta tai avasi oven.
- Alusta on liian kalteva.
- Näkyvyys on heikko sääolosuhteiden vuoksi.
- Ajoneuvo ei havaitse reunakiveystä.
- Ajoneuvon on kiinnitetty perävaunu.

Toimenpiteet:

Jatka ajoneuvon pysäköintiä itse

Autopark-automaattipysäköinti on todennäköisesti taas käytössä seuraavalla ajokerralla.

Katso lisätietoja kohdasta [Pysäköintitoiminnon keskeyttäminen](#) ja [Rajoitukset](#).

DI_a190

Takarenkaan urasyvyys matala - Varaa huolto Tarkista, onko renkaat vaihdettava

Mitä tämä hälytys tarkoittaa:

HUOMAUTUS: Tämä hälytys ei tarkoita sitä, että rengas on tyhjä.

Autosi on havainnut, että takarenkaat ovat kuluneet eturenkaita enemmän. Taka- ja eturenkaiden kuluman ero ylittää suosituksen.

Toimenpiteet:

On suositeltavaa tarkastaa kaikkien renkaiden urasyvyys. Renkaat kuluvat normaalin ajon aikana, ja takarenkaat kuluvat yleensä eturenkaita nopeammin.

Etu- ja takarenkaiden paikkojen vaihtaminen on tärkeä toimenpide, jolla voidaan tasoittaa renkaiden kulumista edessä ja takana.

Jos etu- ja takarenkaiden paikkoja ei vaihdeta suositellun mukaisesti, auto voi ajautua vesiliirtoon ja kuljettaja voi menettää auton hallinnan märillä teillä. Vaihdon suorittamatta jättäminen lyhentää myös renkaiden käyttöikää, joten ne on vaihdettava uusiin renkaihin ennaikaisesti.

On suositeltavaa varata huolto Tesla-mobiilisovelluksesta tai rengasliikkeestä renkaiden paikkojen vaihtoa varten seuraavissa tilanteissa:

- Minkä tahansa etu- ja takarenkaan urasyvyyden ero on yli 1,5 mm.
- Autolla on ajettu yli 6 250 mailia (10 000 km) renkaiden edellisen paikkojen vaihdon jälkeen.

Kun renkaat on tarkistettu ja mahdollinen huolto suoritettu, päivitä ajoneuvon renkaiden asetukset vastaamaan nykytilannetta. Toimenpide poistaa hälytyksen vähintään seuraavan 6 250 mailin ajaksi. Katso lisätietoja kohdasta [Renkaiden hoito ja huolto](#).

Älä luota pelkästään tähän hälytykseen, vaan tarkista renkaiden urasyvyudet säännöllisesti. Hälytyksen pitäisi näkyä vain silloin, kun ajoneuvo arvioi renkaiden suositellun huoltovälin ylittyneen merkittävästi.



Hälytys on kalibroitu Tesla-renkaille, eikä se välttämättä toimi muun tyyppisissä tai kokoisissa renkaissa, kuten eri rengasmerkkien ja -mallien yhdistelmissä. Se voi hälyttää ennenaikaisesti tai jättää hälyttämättä kokonaan, jos käytössä on muut kuin Teslan suosittelemat renkaat. Lisätietoja suositelluista renkaista on kohdassa [Vanteet ja renkaat](#).

DI_a245

Auton pito-ominaisuus ei käytettävissä Pidä jarrupoljin painettuna pysähdyksissä

Mitä tämä hälytys tarkoittaa:

Vehicle Hold -paikallaanpitoavustin on tällä hetkellä poissa käytöstä järjestelmän rajoitteiden vuoksi. Kun pysähdyt, pysäytä ajoneuvo kokonaan painamalla jarrupoljinta ja pidä ajoneuvo pysäytettynä.

Toimenpiteet:

Jatka matkaa määränpäähäsi. Autoa voi ajaa.

Jos hälytys ei poistu tulevien ajokertojen aikana, varaa huolto aika mahdollisimman pian. Ajoneuvoa voi sillä välin käyttää.

Katso lisätietoja kohdasta [Vehicle Hold -paikallaanpitoavustin](#).

DI_a250

Mukautuva ajonhallinta pois käytöstä Aja varovasti

Mitä tämä hälytys tarkoittaa:

Auton nopeus on rajoitettu arvoon 90 mph (144 km/h) mukautuvan jousituksen vaimennuksen ongelman vuoksi.

Järjestelmä ei pysty säätämään jousitusjärjestelmää reaaliaikaisesti ajo- ja käsittelyominaisuuksien optimointia varten, minkä vuoksi ajotuntuma voi tuntua tavallista pehmeämmältä.

Toimenpiteet:

Jos hälytys ei poistu tulevien ajokertojen aikana, varaa huolto aika mahdollisimman pian. Ajoneuvoa voi sillä välin käyttää.

Tämän hälytyksen aikana mittaristossa palaa punainen merkkivalo. Katso lisätietoja kohdasta [Ilmajousitus](#).

ESP_a118

Heikon jarrutustehon avustus aktivoitu Pysäytä pitämällä jarrupoljin painettuna

Mitä tämä hälytys tarkoittaa:

Hydraulinen jarrutustehon heikkenemisen kompensointi on aktivoitunut. Tämä jarrutusaputoiminto aktivoituu tilapäisesti ja varmistaa näin täyden jarrutustehon olosuhteissa, joissa ajoneuvo havaitsee rajoittuneen jarrutustehon.



Kun tämä aputoiminto aktivoituu, saatat tuntea jarrupolkimen vetäytyvän pois päin jalastasi ja huomata voimakkaan nousun jarrupaineessa. Lisäksi saatat kuulla pumppaavaa ääntä, joka tulee jarrujen hydrauliyksiköstä ajoneuvon etuosasta. Ääni kuuluu tavallisesti muutaman sekunnin ajan tienpinnan ja ajoneuvon nopeuden mukaan. Tämä on täysin normaalia, eikä se ole merkki ajoneuvon ongelmasta.

Tolmenpiteet:

Paina jarrupoljinta tavalliseen tapaan, äläkä pumppaa poljinta (painamalla ja vapauttamalla poljinta toistuvasti), sillä se keskeyttää toiminnon.

Tämä hälytys poistuu, kun ajoneuvo pysähtyy etkä paina enää jarrupoljinta. Se voi näkyä vielä noin viiden sekunnin ajan pysähtymisen jälkeen.

Jarrutustehoa rajoitetaan yleensä tilapäisesti. Tähän voi olla monia syitä, kuten raskaan jarrutuksen aiheuttama jarrujen korkea lämpötila tai ajaminen erittäin kylmissä tai märissä olosuhteissa. Se voi olla merkinä myös jarrupalojen tai roottoreiden kulumisesta niin merkittävästi, että ne on vaihdettava.

Jos jarrutustehoa rajoitetaan edelleen, eikä tilanne korjaannu ajan myötä, ota yhteys Teslan huoltoon ja varaa aika jarrujen tarkastukseen.

Katso lisätietoja kohdasta [Hydraulinen jarrutustehon heikkenemisen kompensointi](#).

PCS_a016

Ei voi ladata - sähköverkon laatu ehkä heikko Yritä uudelleen tai eri paikkaa/superlatausta

Mitä tämä hälytys tarkoittaa:

Lataus on keskeytynyt, koska jokin ongelma estää auton vaihtovirtalatauksen. Nopean tasavirtalatauksen tai Supercharging-latauksen pitäisi silti onnistua.

Ongelman syynä voi olla ulkoisesta latauslaitteistosta tai sähköverkosta johtuva virtalähteen toiminnan häiriö. Joissakin tapauksissa ongelman syynä voivat olla paljon virtaa käyttävien toisten sähkölaitteiden käyttäminen lähistöllä.

Mikäli nämä mahdolliset syyt voidaan sulkea pois, vaihtovirtalatausta voi häiritä jokin itse autossa oleva ongelma.

Tolmenpiteet:

Jos tämän hälytyksen yhteydessä näkyy toinen hälytys, joka määrittää AC-latausta koskevan ongelman, aloita tutkimalla kyseistä hälytystä

Lisää vianmääritysvinkkejä laitetyypin perusteella:

- Jos käytät Mobile Connector -latausliitintä, kokeile ladata auto eri pistorasiasta.
 - Jos auto alkaa latautua, ongelma oli todennäköisesti ensimmäisessä pistorasiassa.
 - Jos auton lataus ei edelleenkään onnistu, ongelma voi olla Mobile Connector -latausliittimessä.
- Jos käytät seinäliitintä, yritä ladata auto eri latauslaitteistolla, kuten eri seinäpistorasiaan liitetyllä Mobile Connector -latausliittimellä.
 - Jos auto alkaa latautua, ongelma oli todennäköisesti seinäliittimessä.

Jos ongelma koskee alkuperäistä seinäpistorasiaa tai Wall Connectoria, ota yhteys sähköasentajaan ja pyydä häntä tarkastamaan johdotus.



Voit myös yrittää ladata ajoneuvon Tesla Supercharger- tai Destination Charging -latauspaikassa. Löydät ne ajoneuvosi kosketusnäytön kartalta. Lisätietoja on kohdassa [Kartat ja navigointi](#).

Jos hälytys ei poistu, kun latausta yritetään useista eri paikoista ja eri latauslaitteistoilla, on suositeltavaa varata aika huoltoon.

Lisätietoja Mobile Connector -latausliittimen tai Wall Connectorin tilavalojen vianmäärityksestä on tuotteen omistajan käsikirjassa kohdassa [Charging & Adapter Product Guides](#).

PCS_a017

Lataus pysäytetty - virtakatkos lat. aikana **Tarkista virtalähde ja latauslaite**

Mitä tämä hälytys tarkoittaa:

Virta on katkennut latauksen aikana. Tämä voi aiheutua latauslaitteiston ongelmasta tai siitä, että latauslaitteisto ei saa virtaa lähteestä (esimerkiksi seinäpistorasiasta).

Tolmenpiteet:

Tähän hälytykseen liittyy usein muita hälytyksiä, joiden avulla voit tunnistaa ongelman ja tehdä vianmäärityksen. Aloita tutkimalla muita hälytyksiä, jotka liittyvät latausongelmiin.

Voit myös tarkistaa Mobile Connector -latausliittimen tai seinäliittimen tilavalot, jotka osoittavat laitteen virransaannin. Voit myös katsoa tuotteen käyttöoppaasta vianmääritystietoja vilkkumiskoodien perusteella. Jos käytössä on muu (muu kuin Teslan) ulkoinen latauslaitteisto, tarkista näyttö tai käyttöliittymä, josta näet vianmääritysohjeita.

Jos on selvää, että latauslaitteisto ei saa virtaa, tarkista seinäpistorasian/seinäliittimen automaattinen vIRRANKATKaisija ja varmista, että se ei ole lauennut.

Lisää vianmääritysvinkkejä laitetypin perusteella:

- Jos käytät Mobile Connector -latausliitintä, kokeile ladata auto eri pistorasiasta.
 - Jos auto alkaa latautua, ongelma oli todennäköisesti ensimmäisessä pistorasiassa.
 - Jos auton lataus ei edelleenkään onnistu, ongelma voi olla Mobile Connector -latausliittimessä.
- Jos käytät seinäliitintä, yritä ladata auto eri latauslaitteistolla, kuten eri seinäpistorasiaan liitetyllä Mobile Connector -latausliittimellä.
 - Jos auto alkaa latautua, ongelma oli todennäköisesti seinäliittimessä.

Jos ongelma koskee alkuperäistä seinäpistorasiaa tai Wall Connectoria, ota yhteys sähköasentajaan ja pyydä häntä tarkastamaan johdotus.

Tämä hälytys koskee tavallisesti ulkoisia latauslaitteistoja ja virtalähteitä. Se ei yleensä ole merkki ajoneuvosta ilmenevästä ongelmasta, joka voitaisiin selvittää huoltokäynnillä.

Voit myös yrittää ladata ajoneuvon Tesla Supercharger- tai Destination Charging -latauspaikassa. Löydät ne ajoneuvosi kosketusnäytön kartalta. Lisätietoja on kohdassa [Kartat ja navigointi](#).

Lisätietoja Mobile Connector -latausliittimen tai Wall Connectorin tilavalojen vianmäärityksestä on tuotteen omistajan käsikirjassa kohdassa [Charging & Adapter Product Guides](#).

**PCS_a019****Sähköverkko tai auton ongelma rajoittaa vaihtovirtalatausta
Irrota ja yritä uud. / kokeile eri paikkaa****Mitä tämä hälytys tarkoittaa:**

Latausnopeus on tavallista pienempi, koska jokin ongelma häiritsee auton vaihtovirtalatausta. Nopean tasavirtalatauksen tai Supercharging-latauksen pitäisi silti onnistua.

Ongelman syynä voi olla ulkoisesta latauslaitteistosta tai sähköverkosta johtuva virtalähteen toiminnan häiriö. Joissakin tapauksissa ongelman syynä voivat olla paljon virtaa käyttävien toisten sähkölaitteiden käyttäminen lähistöllä.

Mikäli nämä mahdolliset syyt voidaan sulkea pois, vaihtovirtalatausta voi häiritä jokin itse autossa oleva ongelma.

Toimenpiteet:

Jos tämän hälytyksen yhteydessä näkyy toinen hälytys, joka määrittää AC-latausta koskevan ongelman, aloita tutkimalla kyseistä hälytystä

Lisää vianmääritysvinkkejä laitetyypin perusteella:

- Jos käytät Mobile Connector -latausliitintä, kokeile ladata auto eri pistorasiasta.
 - Jos auto alkaa latautua, ongelma oli todennäköisesti ensimmäisessä pistorasiassa.
 - Jos auton lataus ei edelleenkään onnistu, ongelma voi olla Mobile Connector -latausliittimessä.
- Jos käytät seinäliitintä, yritä ladata auto eri latauslaitteistolla, kuten eri seinäpistorasiaan liitetyllä Mobile Connector -latausliittimellä.
 - Jos auto alkaa latautua, ongelma oli todennäköisesti seinäliittimessä.

Jos ongelma koskee alkuperäistä seinäpistorasiaa tai Wall Connectoria, ota yhteys sähköasentajaan ja pyydä häntä tarkastamaan johdotus.

Voit myös yrittää ladata ajoneuvon Tesla Supercharger- tai Destination Charging -latauspaikassa. Löydät ne ajoneuvosi kosketusnäytön kartalta. Lisätietoja on kohdassa [Kartat ja navigointi](#).

Jos hälytys ei poistu, kun latausta yritetään useista eri paikoista ja eri latauslaitteistoilla, on suositeltavaa varata aika huoltoon.

Lisätietoja Mobile Connector -latausliittimen tai Wall Connectorin tilavalojen vianmäärityksestä on tuotteen omistajan käsikirjassa kohdassa [Charging & Adapter Product Guides](#).

PCS_a032**Sähköverkon heikko virranlaatu havaittu
Kokeile toista latausasemaa tai lataussijaintia****Mitä tämä hälytys tarkoittaa:**

Latausnopeus on tavallista pienempi tai lataus on keskeytynyt, koska jokin ongelma häiritsee auton vaihtovirtalatauksen toimintaa. Nopean tasavirtalatauksen tai Supercharging-latauksen pitäisi silti onnistua.

Auton laturi on havainnut sähköverkon virransyöttöhäiriöitä. Nämä häiriöt haittaavat auton akun lataamista.



Tällaisten virransyöttöhäiriöiden tyypillisiä aiheuttajia ovat:

- Ongelmat rakennuksen johdoissa ja/tai seinäpistorasiassa.
- Ulkoisen latauslaitteiston ongelmat.
- Muut suurikokoiset sähkölaitteet, kuten pesukoneet tai ilmastointilaitteet, jotka kuluttavat hetkellisesti paljon virtaa tai muutoin häiritsevät sähköverkon toimintaa.
- Sähköverkkoon vaikuttavat ulkoiset olosuhteet.

Toimenpiteet:

Tämä hälytys koskee tavallisesti ulkoista latauslaitteistoa ja virtalähteitä. Se ei yleensä ole merkki ajoneuvosta ilmenevästä ongelmasta, joka voitaisiin selvittää huoltokäynnillä. Kannattaa kokeilla seuraavia toimenpiteitä:

- Yritä ladata autoa eri pistorasioista.
- Yritä ladata uudelleen (katkaise yhteys ja yhdistä uudelleen), kun muut suurikokoiset sähkölaitteet eivät kuluta virtaa.
- Yritä ladata ajoneuvoa useilla erityyppisillä latauslaitteistoilla eri latauspaikoissa.

Voit myös yrittää ladata ajoneuvon Tesla Supercharger- tai Destination Charging -latauspaikassa. Löydät ne ajoneuvosi kosketusnäytön kartalta. Lisätietoja on kohdassa [Kartat ja navigointi](#).

Lisätietoja Mobile Connector -latausliittimen tai Wall Connectorin tilavalojen vianmäärityksestä on tuotteen omistajan käsikirjassa kohdassa [Charging & Adapter Product Guides](#).

PCS_a052

Ulkoinen latauslaite ei anna virtaa

Tarkista virtalähde tai kokeile toista laitetta

Mitä tämä hälytys tarkoittaa:

Latausta ei voi aloittaa, koska jokin ongelma estää auton vaihtovirtalatauksen. Nopean tasavirtalatauksen tai Supercharging-latauksen pitäisi silti onnistua.

Auton laturi on pyytänyt ulkoisesta latauslaitteistosta vaihtovirtaa, mutta auton laturi ei havaitse laitteistosta tulevan lainkaan tulojännitettä.

Kyseessä saattaa olla ulkoisen latauslaitteiston vika, joka estää laitteistoa kytkemästä tai katkaisemasta auton virransyöttöä pyydetessä. Syynä voi olla myös muu ulkoisen latauslaitteiston, siihen liitetyn virtalähteen tai itse auton toimintaan vaikuttava ongelma.

Toimenpiteet:

Tämä hälytys koskee tavallisesti ulkoisia latauslaitteistoja ja virtalähteitä. Se ei yleensä ole merkki ajoneuvosta ilmenevästä ongelmasta, joka voitaisiin selvittää huoltokäynnillä.

Yritä ladata ajoneuvoa useilla erityyppisillä latauslaitteistoilla.

Voit myös yrittää ladata ajoneuvon Tesla Supercharger- tai Destination Charging -latauspaikassa. Löydät ne ajoneuvosi kosketusnäytön kartalta. Lisätietoja on kohdassa [Kartat ja navigointi](#).

Lisätietoja Mobile Connector -latausliittimen tai Wall Connectorin tilavalojen vianmäärityksestä on tuotteen omistajan käsikirjassa kohdassa [Charging & Adapter Product Guides](#).

**PCS_a053****Latausnop. lask. - odottamaton jännitehäviö
Poista jatkojohdot / tarkastuta kytkennät****Mitä tämä hälytys tarkoittaa:**

Latausnopeutta on rajoitettu, koska ajoneuvon laturi on havainnut suuren jännitteen laskun latauksen aikana.

Todennäköisiä syitä ongelmaan:

- Ongelmia rakennuksen johdoissa ja/tai seinäpistorasiassa.
- Jatkojohto tai jokin muu johto, joka ei tue vaadittua latausvirtaa.

Ongelman syynä voi olla myös paljon virtaa käyttävien sähkölaitteiden käyttö samasta piiristä, josta auto saa latausvirtansa.

Tolmenpiteet:

Jos ongelma on ilmennyt useita kertoja normaalissa latauspaikassa, pyydä sähköasentajaa tarkastamaan sähköasennus. Asentajan tulee tarkastaa seuraavat:

- Kaikki asennetut latauslaitteistot ja niiden kytkennät rakennuksen johdotukseen.
- Rakennuksen johdot, mukaan lukien seinäpistorasia, johon Mobile Connector -latausliitin liitetään.
- Sähköliitäntä sähkölaitoksen linjaan rakennuksen kytkentäkohdassa.

Keskustele sähköasentajan kanssa siitä, pitäisikö ajoneuvon latausvirtaa pienentää vai pitäisikö sähköasennusta päivittää sietämään suurempaa latausvirtaa.

Tämä hälytys koskee tavallisesti ulkoisia latauslaitteistoja ja virtalähteitä. Se ei yleensä ole merkki ajoneuvosta ilmenevästä ongelmasta, joka voitaisiin selvittää huoltokäynnillä.

Voit myös yrittää ladata ajoneuvon Tesla Supercharger- tai Destination Charging -latauspaikassa. Löydät ne ajoneuvosi kosketusnäytön kartalta. Lisätietoja on kohdassa [Kartat ja navigointi](#).

Lisätietoja Mobile Connector -latausliittimen tai Wall Connectorin tilavalojen vianmäärityksestä on tuotteen omistajan käsikirjassa kohdassa [Charging & Adapter Product Guides](#).

PCS_a054**Lataus pysäytetty suuren jännitehäviön takia
Poista jatkojohdot / tarkastuta kytkennät****Mitä tämä hälytys tarkoittaa:**

Lataus on keskeytynyt, koska ajoneuvon laturi on havainnut epätavallisen suuren jännitteen laskun.

Todennäköisiä syitä ongelmaan:

- Ongelmia rakennuksen johdoissa ja/tai seinäpistorasiassa.
- Jatkojohto tai jokin muu johto, joka ei tue vaadittua latausvirtaa.

Ongelman syynä voi olla myös paljon virtaa käyttävien sähkölaitteiden käyttö samasta piiristä, josta auto saa latausvirtansa.



Tolmenpiteet:

Jos ongelma on ilmennyt useita kertoja normaalissa latauspaikassa, pyydä sähköasentajaa tarkastamaan sähköasennus. Asentajan tulee tarkastaa seuraavat:

- Kaikki asennetut latauslaitteistot ja niiden kytkennät rakennuksen johdotukseen.
- Rakennuksen johdot, mukaan lukien seinäpistorasia, johon Mobile Connector -latausliitin liitetään.
- Sähköliitäntä sähkölaitoksen linjaan rakennuksen kytkentäkohdassa.

Keskustele sähköasentajan kanssa siitä, pitäisikö ajoneuvon latausvirtaa pienentää vai pitäisikö sähköasennusta päivittää sietämään suurempaa latausvirtaa.

Tämä hälytys koskee tavallisesti ulkoisia latauslaitteistoja ja virtalähteitä. Se ei yleensä ole merkki ajoneuvosta ilmenevästä ongelmasta, joka voitaisiin selvittää huoltokäynnillä.

Voit myös yrittää ladata ajoneuvon Tesla Supercharger- tai Destination Charging -latauspaikassa. Löydät ne ajoneuvosi kosketusnäytön kartalta. Lisätietoja on kohdassa [Kartat ja navigointi](#).

Lisätietoja Mobile Connector -latausliittimen tai Wall Connectorin tilavalojen vianmäärityksestä on tuotteen omistajan käsikirjassa kohdassa [Charging & Adapter Product Guides](#).

PCS_a073

Ulkoisen latauslaitteen virhe havaittu Kokeile toista latauslaitetta

Mitä tämä hälytys tarkoittaa:

Vaihtovirtalatausta ei voi aloittaa, koska jokin ongelma estää auton vaihtovirtalatauksen. Nopean tasavirtalatauksen tai Supercharging-latauksen pitäisi silti onnistua.

Auton laturi on havainnut latausportissa tulojännitteen, vaikka ulkoinen latauslaitteisto ei ole pyytänyt virtaa. Tämä viittaa siihen, ettei ulkoinen latauslaitteisto toimi asianmukaisesti.

Kyseessä saattaa olla ulkoisen latauslaitteiston vika, joka estää laitteistoa kytkemästä tai katkaisemasta auton virransyöttöä pyydettyä. Syynä voi olla myös muu ulkoisen latauslaitteiston tai itse auton toimintaan vaikuttava ongelma.

Tolmenpiteet:

Tämä hälytys koskee tavallisesti ulkoisia latauslaitteistoja ja virtalähteitä. Se ei yleensä ole merkki ajoneuvosta ilmenevästä ongelmasta, joka voitaisiin selvittää huoltokäynnillä.

Yritä ladata ajoneuvoa useilla erityyppisillä latauslaitteistoilla.

Voit myös yrittää ladata ajoneuvon Tesla Supercharger- tai Destination Charging -latauspaikassa. Löydät ne ajoneuvosi kosketusnäytön kartalta. Lisätietoja on kohdassa [Kartat ja navigointi](#).

Lisätietoja Mobile Connector -latausliittimen tai Wall Connectorin tilavalojen vianmäärityksestä on tuotteen omistajan käsikirjassa kohdassa [Charging & Adapter Product Guides](#).

PCS_a090

Lataus hidastunut – AC-vaiheissa ei virtaa Tarkista virtalähde ja latauslaite

Mitä tämä hälytys tarkoittaa:



Latausnopeus on tavallista pienempi, koska jokin ongelma häiritsee auton vaihtovirtalatausta. Nopean tasavirtalatauksen tai Supercharging-latauksen pitäisi silti onnistua.

Auton laturi on havainnut, että ainakin yksi virtamuuntajista ei saa riittävää AC-tulojännitettä. Esimerkki: kolmivaihevirralla ladattaessa ulkoisesta lähteestä saatavasta AC-syöttövirrasta saattaa puuttua yksi vaihe. Syynä voi olla ulkoisen latauslaitteiston, siihen liitetyn virtalähteen tai itse auton toimintaan vaikuttava ongelma.

Tolmenpiteet:

Tämä hälytys koskee tavallisesti ulkoisia latauslaitteistoja ja virtalähteitä. Se ei yleensä ole merkki ajoneuvosta ilmenevästä ongelmasta, joka voitaisiin selvittää huoltokäynnillä.

Yritä ladata ajoneuvoa useilla erityyppisillä latauslaitteistoilla.

Voit myös yrittää ladata ajoneuvon Tesla Supercharger- tai Destination Charging -latauspaikassa. Löydät ne ajoneuvosi kosketusnäytön kartalta. Lisätietoja on kohdassa [Kartat ja navigointi](#).

Lisätietoja Mobile Connector -latausliittimen tai Wall Connectorin tilavalojen vianmäärityksestä on tuotteen omistajan käsikirjassa kohdassa [Charging & Adapter Product Guides](#).

TAS2_a313

Mukautuva ajonhallinta heikentynyt Ajomukavuus saattaa heikentyä

Mitä tämä hälytys tarkoittaa:

Auton mukautuvassa jousituksen vaimennusjärjestelmässä on ongelma. Ongelmasta johtuen järjestelmä ei pysty säätämään jousitusjärjestelmää reaaliaikaisesti ajo- ja käsittelyominaisuuksien optimointia varten.

Sen sijaan kaikki vaimentimet saavat kiinteää virtaa. Ajotuntuma voi olla tavallista pehmeämpi tai jäykempi.

Tolmenpiteet:

Jos hälytys ei poistu tulevien ajokertojen aikana, varaa huoltoaika mahdollisimman pian. Ajoneuvoa voi sillä välin käyttää.

Tämän hälytyksen aikana mittaristossa palaa keltainen merkkivalo. Katso lisätietoja kohdasta [Ilmajousitus](#).

TAS2_a314

Mukautuva ajonhallinta heikentynyt Aja varovasti

Mitä tämä hälytys tarkoittaa:

Auton mukautuvassa jousituksen vaimennusjärjestelmässä on ongelma. Ongelmasta johtuen järjestelmä ei pysty säätämään jousitusjärjestelmää reaaliaikaisesti ajo- ja käsittelyominaisuuksien optimointia varten, minkä vuoksi ajo voi tuntua tavallista pehmeämmältä.

Tolmenpiteet:

Jos hälytys ei poistu tulevien ajokertojen aikana, varaa huoltoaika mahdollisimman pian. Ajoneuvoa voi sillä välin käyttää.



Hälytysten vianmääritys

Tämän hälytyksen aikana mittaristossa palaa punainen merkkivalo. Katso lisätietoja kohdasta [Ilmajousitus](#).

UI_a006 **Huolto tarpeen** **Varaa huolto nyt**

Mitä tämä hälytys tarkoittaa:

Tesla aktivoi tämän hälytyksen etäyhteydellä, jos autossasi havaitaan huoltoa vaativa tila.

Tämä hälytys voidaan aktivoida useista eri syistä. Kun varaat huollon, saat yleensä lisätietoja.

Tämän hälytyksen voi poistaa vain huoltoteknikko auton huollon jälkeen.

Tolmenpiteet:

Koska hälytys voi johtua useista eri syistä, suosittelemme varaamaan huollon mahdollisimman pian.

UI_a137 **Aktiivinen huoltoyhteys autoon** **Huolto - etädiagnostiikka**

Mitä tämä hälytys tarkoittaa:

Huoltoteknikko on kirjautuneena autoosi etäyhteyden kautta vian määrittystä tai korjausta varten. Jotkin tietoviihdetoiminnot voivat olla pois käytöstä yhteyden ollessa käytössä, mutta tämä varoitus ei tarkoita, että autossa on ongelma.

Autoa voi ajaa.

Tolmenpiteet:

Tämän varoituksen pitäisi poistua automaattisesti, kun teknikko on tehnyt vianmäärityksen tai korjannut autossa olevan vian. Kosketusnäyttö on ehkä käynnistettävä uudelleen kaikkien tietoviihdetoimintojen palauttamiseksi, kun varoitus on poistunut. Lisätietoja on auton [Tee-se-itse-oppaan](#) kohdassa Kosketusnäytön uudelleen käynnistäminen.

Jos tämä varoitus ei poistu 24 tunnin sisällä, suosittelemme varaamaan huollon Tesla-mobiilisovelluksesta tai itsenäiseltä palveluntuottajalta. Huomaa, että itsenäisten palveluntuottajien saatavuus voi vaihdella ajoneuvosi kokoonpanon ja sijaintisi mukaan.

UMC_a001 **Mobiililiittimellä ei voi ladata** **Riittämätön pistor. maad. - käytä eri pistor.**

Mitä tämä hälytys tarkoittaa:

Mobiililiitin on havainnut pistorasian riittämättömän maadoituksen, jonka syynä on todennäköisesti riittämätön tai puuttuva maadoitusliitäntä.

Tämä ei ole merkki mobiililiittimen tai ajoneuvon viasta. Sen sijaan ongelma koskee pistorasiaa tai sähköasennusta, johon mobiililiitin on kytketty.

Tolmenpiteet:



Pyydä sähköasentajaa tarkistamaan sähköasennus. Sähköasentajan tulee varmistaa asianmukainen maadoitus piirikatkaisimessa tai sähkötaulussa. Lisäksi hänen on tehtävä asianmukaiset kytkennät pistorasiaan, ennen kuin mobiililiitintä yritetään kytkeä uudelleen pistorasiaan.

Jos sinun on tällä välin ladattava ajoneuvoa, kokeile toista pistorasiaa, toista lataussijaintia tai toisentyypistä latausasemaa.

Voit myös yrittää ladata ajoneuvon Tesla Supercharger- tai Destination Charging -latauspaikassa. Löydät ne ajoneuvosi kosketusnäytön kartalta. Lisätietoja on kohdassa [Kartat ja navigointi](#).

Lisätietoja latausliittimen tilavalojen ja latausongelmien vianmäärityksestä on [tuotteen omistajan käsikirjassa](#).

UMC_a002

Ei voi ladata – mobiililiittimen GFCI lauenn. **Irrota latauskahva latausport. ja yritä uud.**

Mitä tämä hälytys tarkoittaa:

Auto ei lataudu, koska latausliittimen vikavirtakatkaisin (GFCI) on lauennut.

Pistorasioiden vikavirtakatkaisimien tapaan tämän ominaisuuden tarkoitus on katkaista virta vikatilanteessa. Lataus keskeytyy auton ja latauslaitteiston suojaamiseksi.

Tähän voi olla monia eri syitä. Ongelma voi olla latauskaapelissa, latauskahvassa, latausportissa tai jopa jossakin auton komponentissa.

Tolmenpiteet:

Tarkista latausportti ja latauskahva lammikoksi muodostuneen veden tai liiallisen kosteuden varalta. Jos havaitset liiallista kosteutta, odota että latausportti ja latauskahvan kastunut osa kuivuvat riittävästi, ennen kuin yrität uudelleen.

Tarkista, että latauslaitteisto ei ole vaurioitunut.

- Jos kaapeli on vaurioitunut tai heikentynyt, **älä käytä sitä**. Kokeile sen sijaan toista latauslaitteistoa.
- Jos kaapeli on hyvässä kunnossa, kokeile lataamista uudelleen samalla latausliittimellä.

Jos ongelma jatkuu ja estää lataamisen, kokeile lataamista toisella latauslaitteistolla.

Tämä hälytys koskee tavallisesti ulkoisia latauslaitteistoja ja virtalähteitä. Se ei yleensä ole merkki ajoneuvosta ilmenevästä ongelmasta, joka voitaisiin selvittää huoltokäynnillä.

Voit myös yrittää ladata ajoneuvon Tesla Supercharger- tai Destination Charging -latauspaikassa. Löydät ne ajoneuvosi kosketusnäytön kartalta. Lisätietoja on kohdassa [Kartat ja navigointi](#).

Lisätietoja latausliittimen tilavalojen ja latausongelmien vianmäärityksestä on [tuotteen omistajan käsikirjassa](#).

UMC_a004

Mobiililiittimellä ei voi ladata **Jännite liian suuri / Kokeile eri seinäpistor**

Mitä tämä hälytys tarkoittaa:

Ajoneuvo ei lataudu tai lataus keskeytyy, koska **joko** latausliitin



Hälytysten vianmääritys

- havaitsee, että seinäpistorasian jännite on liian korkea, **tal**
- havaitsee äkkinäisen nousun pistorasian jännitteessä.

Toimenpiteet:

Kokeile ladata auto eri pistorasiasta. Jos auto alkaa latautua, ongelma oli todennäköisesti ensimmäisessä pistorasiassa. Anna sähköasentajan tehtäväksi tarkistaa pistorasian johdotus.

Jos ajoneuvo ei lataudu toisestakaan pistorasiasta, kokeile lataamista jossain muualla.

Voit myös yrittää ladata ajoneuvon Tesla Supercharger- tai Destination Charging -latauspaikassa. Löydät ne ajoneuvosi kosketusnäytön kartalta. Lisätietoja on kohdassa [Kartat ja navigointi](#).

Lisätietoja latausliittimen tilavalojen ja latausongelmien vianmäärityksestä on [tuotteen omistajan käsikirjassa](#).

UMC_a005

Mobiiliiliittimellä ei voi ladata Jännite liian pieni / Kokeile eri seinäpistor

Mitä tämä hälytys tarkoittaa:

Ajoneuvo ei lataudu tai lataus keskeytyy, koska **Joko** latausliitin

- ei havaitse riittävää jännitettä pistorasiassa **tal**
- havaitsee äkkinäisen laskun pistorasian jännitteessä.

Toimenpiteet:

Kokeile ladata auto eri pistorasiasta. Jos auto alkaa latautua, ongelma oli todennäköisesti ensimmäisessä pistorasiassa. Anna sähköasentajan tehtäväksi tarkistaa pistorasian johdotus.

Jos ajoneuvo ei lataudu toisestakaan pistorasiasta, kokeile lataamista jossain muualla.

Tämä hälytys koskee tavallisesti ulkoisia latauslaitteistoja ja virtalähteitä. Se ei yleensä ole merkki ajoneuvosta ilmenevästä ongelmasta, joka voitaisiin selvittää huoltokäynnillä.

Voit myös yrittää ladata ajoneuvon Tesla Supercharger- tai Destination Charging -latauspaikassa. Löydät ne ajoneuvosi kosketusnäytön kartalta. Lisätietoja on kohdassa [Kartat ja navigointi](#).

Lisätietoja latausliittimen tilavalojen ja latausongelmien vianmäärityksestä on [tuotteen omistajan käsikirjassa](#).

UMC_a007

Mobiiliiliittimen ohjausrasian lämpöt. korkea Anna liittimen jäähtyä latauksen jatkamiseksi

Mitä tämä hälytys tarkoittaa:

Lataus on keskeytetty, koska mobiiliiliitin on havainnut korkean lämpötilan sen ohjausrasian kotelossa.

Toimenpiteet:

Varmista, ettei mikään peitä mobiiliiliitintä eikä lähellä ole lämmön lähteitä. Jos ongelma ei korjaannu normaalissa ympäristön lämpötilassa (alle 38 °C), huolto on tarpeen.



Voit myös yrittää ladata ajoneuvon Tesla Supercharger- tai Destination Charging -latauspaikassa. Löydät ne ajoneuvosi kosketusnäytön kartalta. Lisätietoja on kohdassa [Kartat ja navigointi](#).

Lisätietoja latausliittimen tilavalojen ja latausongelmien vianmäärityksestä on [tuotteen omistajan käsikirjassa](#).

UMC_a008

Ei voi ladata - seinäpistor. lämpöt. korkea Pistorasia ja kytkentä kannattaa tarkastaa

Mitä tämä hälytys tarkoittaa:

Hälytys viittaa siihen, että latausliitin on havainnut pistorasian olevan ylikuumentumassa. Lataus on pysäytetty, jotta vältetään pistorasian vaurioilta.

Tämä ei ole merkki mobiililiittimen tai ajoneuvon viasta. Sen sijaan ongelma koskee pistorasiaa tai sähköasennusta, johon mobiililiitin on kytketty.

Pistorasian lämpeneminen saattaa johtua huonosti liitetystä pistokkeesta, pistorasiaan tulevan sähköjohdon löysästä liitoksesta tai pistorasian kulumisesta.

Toimenpiteet:

Varmista, että sovitin on asetettu pistorasiaan kokonaan. Jos latausnopeus ei palaudu normaaliksi, anna sähköasentajan tehtäväksi tarkistaa pistorasia ja pistorasiaan tulevat rakennuksen sähköjohdot ja korjata mahdolliset viat.

Jos pistorasia on kulunut, sen tilalle on vaihdettava laadukas pistorasia. Voit myös hankkia Teslan seinäliittimen, joka helpottaa lataamista ja parantaa latausnopeutta.

UMC_a009

Ei voi ladata - latauskahvan lämpötila korkea Tarkista, onko latauskahva/-portti liikainen

Mitä tämä hälytys tarkoittaa:

Lataus on keskeytetty, koska mobiililiitin on havainnut korkean lämpötilan latauskahvassa, joka on kytketty ajoneuvon latausporttiin.

Toimenpiteet:

Varmista, että mobiililiitin on työnnetty kokonaan ajoneuvon latausportin aukkoon.

Tarkista latausportin aukko ja mobiililiittimen kahva sen varalta, näkyykö niissä tukkeumia. Varmista, että kaikki latausportin aukossa tai mobiililiittimen kahvassa olleet tukkeumat on poistettu ja kosteus on kuivunut, ja aseta sitten mobiililiittimen kahva uudelleen latausporttiin.

Varmista myös, ettei mikään peitä mobiililiittimen kahvaa eikä lähellä ole lämmönlähteitä.

Jos hälytys ei poistu normaalissa ympäristön lämpötilassa (alle 38 °C) vaan ilmenee useista latausyrityksistä huolimatta, mobiililiittimessä tai ajoneuvossa voi olla vikaa. Tässä tapauksessa kannattaa varata huoltoaika.

Voit myös yrittää ladata ajoneuvon Tesla Supercharger- tai Destination Charging -latauspaikassa. Löydät ne ajoneuvosi kosketusnäytön kartalta. Lisätietoja on kohdassa [Kartat ja navigointi](#).



Lisätietoja latausliittimen tilavalojen ja latausongelmien vianmäärityksestä on [tuotteen omistajan käsikirjassa](#).

UMC_a010

Mobiililiittimen ja sovittimen liitäntä kuuma Anna jäähtyä - kytke sovitin mobiililiitt.

Mitä tämä hälytys tarkoittaa:

Lataus on keskeytynyt, koska mobiililiitin on havainnut korkean lämpötilan seinäpistokesovittimen ja ohjausrasian välisessä liitännässä.

Toimenpiteet:

Varmista, että seinäpistokesovitin on kytketty kunnolla mobiililiittimen ohjausrasiaan.

Varmista myös, ettei mikään peitä seinäpistokesovittintä eikä lähellä ole lämmön lähteitä.

Kun seinäpistokesovitin on kytketty irti virtalähteestä (pistorasiasta), tarkista seinäpistokesovittimen ja mobiililiittimen ohjausrasian liitännät mahdollisten tukkeumien tai kosteuden varalta. Varmista, että kaikki tukkeumat on poistettu ja kosteus on kuivunut, aseta sitten seinäpistokesovitin uudelleen mobiililiittimeen ja kytke se virtalähteeseen (pistorasiaan).

Kun mobiililiittimen ohjausrasian lämpötila on laskenut ja mahdolliset tukkeumat poistettu, hälytys poistuu ja autoa voi jälleen ladata normaalisti.

Voit myös yrittää ladata ajoneuvon Tesla Supercharger- tai Destination Charging -latauspaikassa. Löydät ne ajoneuvosi kosketusnäytön kartalta. Lisätietoja on kohdassa [Kartat ja navigointi](#).

Lisätietoja latausliittimen tilavalojen ja latausongelmien vianmäärityksestä on [tuotteen omistajan käsikirjassa](#).

UMC_a011

Latauslaitteen kommunikointivirhe Yritä uudelleen tai kokele eri laitetta

Mitä tämä hälytys tarkoittaa:

Autoa ei voi ladata, koska se ei pysty tehokkaaseen viestintään mobiililiittimen kanssa. Mobiililiitin ei pysty määrittämään, onko latauskahva kytketty kunnolla ajoneuvoon.

Toimenpiteet:

Varmista ensin, että viestintäongelman aiheuttaa mobiililiitin eikä vika autossasi. Yleensä näin on.

Voit vahvistaa asian lataamalla autoa toisella ulkoisella latauslaitteistolla.

- Jos auton lataus käynnistyy, ongelma johtui todennäköisesti mobiililiittimestä.
- Jos auton lataus ei edelleenkään onnistu, ongelma voi olla autossa.

Tarkista latausportin aukko ja mobiililiittimen kahva sen varalta, näkyykö niissä tukkeumia (käytä apuna taskulamppua tarvittaessa). Varmista, että kaikki tukkeumat on poistettu ja kosteus on kuivunut, ja aseta sitten mobiililiittimen kahva uudelleen latausporttiin.

Tämä hälytys koskee tavallisesti ulkoisia latauslaitteistoja ja virtalähteitä. Se ei yleensä ole merkki ajoneuvosta ilmenevästä ongelmasta, joka voitaisiin selvittää huoltokäynnillä.



Voit myös yrittää ladata ajoneuvon Tesla Supercharger- tai Destination Charging -latauspaikassa. Löydät ne ajoneuvosi kosketusnäytön kartalta. Lisätietoja on kohdassa [Kartat ja navigointi](#).

Lisätietoja latausliittimen tilavalojen ja latausongelmien vianmäärityksestä on [tuotteen omistajan käsikirjassa](#).

Lisätietoja latauksesta on kohdassa [Latausohjeet](#).

UMC_a012

Latauslaitteen kommunikointivirhe Yritä uudelleen tai kokeile eri laitetta

Mitä tämä hälytys tarkoittaa:

Autoa ei voi ladata, koska se ei pysty tehokkaaseen viestintään mobiililiittimen kanssa. Mobiililiitin havaitsee, että se ei pysty tuottamaan tai ylläpitämään kelvollista ohjaussignaalia.

Toimenpiteet:

Varmista ensin, että viestintäongelman aiheuttaa mobiililiitin eikä vika autossasi. Yleensä näin on.

Voit vahvistaa asian lataamalla autoa toisella ulkoisella latauslaitteistolla.

- Jos auton lataus käynnistyy, ongelma johtui todennäköisesti mobiililiittimestä.
- Jos auton lataus ei edelleenkään onnistu, ongelma voi olla autossa.

Tarkista latausportin aukko ja mobiililiittimen kahva sen varalta, näkyykö niissä tukkeumia (käytä apuna taskulamppua tarvittaessa). Varmista, että kaikki tukkeumat on poistettu ja kosteus on kuivunut, ja aseta sitten mobiililiittimen kahva uudelleen latausporttiin.

Tämä hälytys koskee tavallisesti ulkoisia latauslaitteistoja ja virtalähteitä. Se ei yleensä ole merkki ajoneuvosta ilmenevästä ongelmasta, joka voitaisiin selvittää huoltokäynnillä.

Voit myös yrittää ladata ajoneuvon Tesla Supercharger- tai Destination Charging -latauspaikassa. Löydät ne ajoneuvosi kosketusnäytön kartalta. Lisätietoja on kohdassa [Kartat ja navigointi](#).

Lisätietoja latausliittimen tilavalojen ja latausongelmien vianmäärityksestä on [tuotteen omistajan käsikirjassa](#).

Lisätietoja latauksesta on kohdassa [Latausohjeet](#).

UMC_a013

Seinäpistokesov. virhe - latausnop. alennettu Kytke sovitin oikein liittimeen ja yritä uud.

Mitä tämä hälytys tarkoittaa:

Latausliitin ei saa yhteyttä seinäpistokesovittimeen. Koska latausliitin ei voi valvoa seinäpistokesovittimen lämpötilaa, latausvirta laskee automaattisesti 8 A:iin.

Toimenpiteet:

1. Irrota latausliitin kokonaan pistorasiasta seinäpistokesovitin mukaan lukien.
2. Varmista, että seinäpistokesovittimen ja latausliittimen rungon välinen liitos on hyvä.
 - a. Irrota seinäpistokesovitin kokonaan latausliittimen rungosta.



- b. Aseta seinäpistokesovitin kokonaan latausliittimen runkoon työntämällä sitä pistokepaikkaan, kunnes sovitin loksahtaa paikalleen.
3. Kokeile ladata uudelleen asettamalla latausliitin kokonaan pistorasiaan seinäpistokesovitin mukaan lukien.
4. Jos varoitus ei häviä, kokeile käyttää toista seinäpistokesovitinta (varmista yllä esitettyjen ohjeiden mukaisesti, että sovitin on täysin liitetty latausliittimeen).
 - a. Jos varoitus häviää, ongelma oli todennäköisesti aiemmin käyttämässäsi seinäpistokesovittimessa.
 - b. Jos varoitus ei häviä, ongelma on todennäköisesti latausliittimessä.

Hanki tarvittaessa toinen seinäpistokesovitin tai mobiililiitin.

Voit sillä välin jatkaa lataamista samalla laitteella. Lataaminen on hitaampaa, sillä latausvirta voi olla korkeintaan 8 A, kun tämä tilanne on voimassa.

Voit myös yrittää ladata ajoneuvon Tesla Supercharger- tai Destination Charging -latauspaikassa. Löydät ne ajoneuvosi kosketusnäytön kartalta. Lisätietoja on kohdassa [Kartat ja navigointi](#).

Lisätietoja latausliittimen tilavalojen ja latausongelmien vianmäärityksestä on [tuotteen omistajan käsikirjassa](#).

UMC_a014

Seinäpistokesov. virhe - latausnop. alennettu Kytke sovitin oikein liittimeen ja yritä uud.

Mitä tämä hälytys tarkoittaa:

Latausliitin ei saa yhteyttä seinäpistokesovittimeen. Koska latausliitin ei tunnista pistorasiatyyppeä, johon seinäpistokesovitin on liitetty, latausvirta laskee automaattisesti 8 A:iin.

Tolmenpiteet:

1. Irrota latausliitin kokonaan pistorasiasta seinäpistokesovitin mukaan lukien.
2. Varmista, että seinäpistokesovittimen ja latausliittimen rungon välinen liitos on hyvä.
 - a. Irrota seinäpistokesovitin kokonaan latausliittimen rungosta.
 - b. Aseta seinäpistokesovitin kokonaan latausliittimen runkoon työntämällä sitä pistokepaikkaan, kunnes sovitin loksahtaa paikalleen.
3. Kokeile ladata uudelleen asettamalla latausliitin kokonaan pistorasiaan seinäpistokesovitin mukaan lukien.
4. Jos varoitus ei häviä, kokeile käyttää toista seinäpistokesovitinta (varmista yllä esitettyjen ohjeiden mukaisesti, että sovitin on täysin liitetty latausliittimeen).
 - a. Jos varoitus häviää, ongelma oli todennäköisesti aiemmin käyttämässäsi seinäpistokesovittimessa.
 - b. Jos varoitus ei häviä, ongelma on todennäköisesti latausliittimessä.

Hanki tarvittaessa toinen seinäpistokesovitin tai mobiililiitin. Voit sillä välin jatkaa lataamista samalla laitteella. Lataaminen on hitaampaa, sillä latausvirta voi olla korkeintaan 8 A, kun tämä tilanne on voimassa.

Voit myös yrittää ladata ajoneuvon Tesla Supercharger- tai Destination Charging -latauspaikassa. Löydät ne ajoneuvosi kosketusnäytön kartalta. Lisätietoja on kohdassa [Kartat ja navigointi](#).



Lisätietoja latausliittimen tilavalojen ja latausongelmien vianmäärityksestä on [tuotteen omistajan käsikirjassa](#).

UMC_a015

Seinäpistokesov. virhe - latausnop. alennettu Kytke sovitin oikein liittimeen ja yritä uud.

Mitä tämä hälytys tarkoittaa:

Latausliitin ei saa yhteyttä seinäpistokesovittimeen. Koska latausliitin ei tunnista pistorasiatyyppeä, johon seinäpistokesovitin on liitetty, latausvirta laskee automaattisesti 8 A:iin.

Toimenpiteet:

1. Irrota latausliitin kokonaan pistorasiasta seinäpistokesovitin mukaan lukien.
2. Varmista, että seinäpistokesovittimen ja latausliittimen rungon välinen liitos on hyvä.
 - a. Irrota seinäpistokesovitin kokonaan latausliittimen rungosta.
 - b. Aseta seinäpistokesovitin kokonaan latausliittimen runkoon työntämällä sitä pistokepaikkaan, kunnes sovitin loksahuttaa paikalleen.
3. Kokeile ladata uudelleen asettamalla latausliitin kokonaan pistorasiaan seinäpistokesovitin mukaan lukien.
4. Jos varoitus ei häviä, kokeile käyttää toista seinäpistokesovittintä (varmistu yllä esitettyjen ohjeiden mukaisesti, että sovitin on täysin liitetty latausliittimeen).
 - a. Jos varoitus häviää, ongelma oli todennäköisesti aiemmin käyttämässäsi seinäpistokesovittimessä.
 - b. Jos varoitus ei häviä, ongelma on todennäköisesti latausliittimessä.

Hanki tarvittaessa toinen seinäpistokesovitin tai mobiililiitin. Voit sillä välin jatkaa lataamista samalla laitteella. Lataaminen on hitaampaa, sillä latausvirta voi olla korkeintaan 8 A, kun tämä tilanne on voimassa.

Voit myös yrittää ladata ajoneuvon Tesla Supercharger- tai Destination Charging -latauspaikassa. Löydät ne ajoneuvosi kosketusnäytön kartalta. Lisätietoja on kohdassa [Kartat ja navigointi](#).

Lisätietoja latausliittimen tilavalojen ja latausongelmien vianmäärityksestä on [tuotteen omistajan käsikirjassa](#).

UMC_a016

Mobiililiittimen ohjausrasian lämpöt. korkea Latauksen maksiminopeutta alennettu

Mitä tämä hälytys tarkoittaa:

Latausvirtaa on tilapäisesti rajoitettu, koska mobiililiitin on havainnut kohonneen lämpötilan ohjausrasiansa kotelossa.

Toimenpiteet:

Varmista, ettei mikään peitä mobiililiitintä eikä lähellä ole lämmön lähteitä. Jos ongelma ei korjaannu normaalissa ympäristön lämpötilassa (alle 38 °C), huolto on tarpeen.

Voit myös yrittää ladata ajoneuvon Tesla Supercharger- tai Destination Charging -latauspaikassa. Löydät ne ajoneuvosi kosketusnäytön kartalta. Lisätietoja on kohdassa [Kartat ja navigointi](#).



Lisätietoja latausliittimen tilavalojen ja latausongelmien vianmäärityksestä on [tuotteen omistajan käsikirjassa](#).

UMC_a017

Latausnop. lask. - seinäpist. lämpöt. korkea Pistorasia ja kytkentä kannattaa tarkastaa

Mitä tämä hälytys tarkoittaa:

Hälytys viittaa siihen, että latausliitin on havainnut pistorasian olevan ylikuumentumassa. Latausnopeutta on hidastettu, jotta vältytään pistorasian vaurioilta.

Ongelma ei tavallisesti ole ajoneuvossa tai latausliittimessä vaan pistorasiassa. Pistorasian lämpeneminen saattaa johtua huonosti liitetystä pistokkeesta, pistorasiaan tulevan sähköjohdon löysästä liitoksesta tai pistorasian kulumisesta.

Toimenpiteet:

Varmista, että sovitin on asetettu pistorasiaan kokonaan. Jos latausnopeus ei palaudu normaaliksi, anna sähköasentajan tehtäväksi tarkistaa pistorasia ja pistorasiaan tulevat rakennuksen sähköjohdot ja korjata mahdolliset viat.

Jos pistorasia on kulunut, sen tilalle on vaihdettava laadukas pistorasia. Voit myös hankkia Teslan seinäliittimen, joka helpottaa lataamista ja parantaa latausnopeutta.

UMC_a018

Latausnop. laskettu - kahvan lämpöt. korkea Tarkista, onko latauskahva/-portti likainen

Mitä tämä hälytys tarkoittaa:

Latausvirtaa on tilapäisesti rajoitettu, koska mobiililiitin on havainnut kohonneen lämpötilan latauskahvassa, joka on kytketty ajoneuvon latausporttiin.

Toimenpiteet:

Varmista, että mobiililiitin on työnnetty kokonaan ajoneuvon latausportin aukkoon.

Tarkista latausportin aukko ja mobiililiittimen kahva sen varalta, näkyykö niissä tukkeumia. Varmista, että kaikki latausportin aukossa tai mobiililiittimen kahvassa olleet tukkeumat on poistettu ja kosteus on kuivunut, ja aseta sitten mobiililiittimen kahva uudelleen latausporttiin.

Varmista myös, ettei mikään peitä mobiililiittimen kahvaa eikä lähellä ole lämmönlähteitä.

Jos hälytys ei poistu normaalissa ympäristön lämpötilassa (alle 38 °C) vaan ilmenee useista latausyrityksistä huolimatta, mobiililiittimessä tai ajoneuvossa voi olla vikaa. Tässä tapauksessa kannattaa varata huoltoaika.

Voit myös yrittää ladata ajoneuvon Tesla Supercharger- tai Destination Charging -latauspaikassa. Löydät ne ajoneuvosi kosketusnäytön kartalta. Lisätietoja on kohdassa [Kartat ja navigointi](#).

Lisätietoja latausliittimen tilavalojen ja latausongelmien vianmäärityksestä on [tuotteen omistajan käsikirjassa](#).

**UMC_a019****Mobiililiittimen ja sovittimen liitäntä kuuma
Latauksen maksiminopeutta alennettu****Mitä tämä hälytys tarkoittaa:**

Latausvirtaa on rajoitettu, koska mobiililiitin on havainnut korkean lämpötilan seinäpistokesovittimen ja ohjausrasian välisessä liitännässä.

Toimenpiteet:

Varmista, että seinäpistokesovitin on kytketty kunnolla mobiililiittimen ohjausrasiaan.

Kun seinäpistokesovitin on kytketty irti virtalähteestä (pistorasiasta), tarkista seinäpistokesovittimen ja mobiililiittimen ohjausrasian liitännät mahdollisten tukkeumien tai kosteuden varalta.

On suositeltavaa poistaa mahdolliset roskat ja vierasesineet. Varmista, että kaikki tukkeumat on poistettu ja kosteus on kuivunut, aseta sitten seinäpistokesovitin uudelleen mobiililiittimeen ja kytke se virtalähteeseen (pistorasiaan).

Varmista myös, ettei mikään peitä seinäpistokesovittintä eikä lähellä ole lämmön lähteitä. Jos hälytys ei poistu normaalissa ympäristön lämpötilassa (alle 38 °C) vaan ilmenee useista latausyrityksistä huolimatta, mobiililiittimessä tai ajoneuvossa voi olla vikaa. Tässä tapauksessa kannattaa varata huoltoaika.

Voit myös yrittää ladata ajoneuvon Tesla Supercharger- tai Destination Charging -latauspaikassa. Löydät ne ajoneuvosi kosketusnäytön kartalta. Lisätietoja on kohdassa [Kartat ja navigointi](#).

Lisätietoja latausliittimen tilavalojen ja latausongelmien vianmäärityksestä on [tuotteen omistajan käsikirjassa](#).

VCBATT_a180**Sähköjärjestelmän tehoa alennettu
Auto saattaa sammua yllättäen****Mitä tämä hälytys tarkoittaa:**

Sähköjärjestelmä ei pysty ylläpitämään ajoneuvon kaikkien toimintojen käyttöön tarvittavaa jännitettä.

Jos tämä hälytys näkyy ajon aikana, ajoneuvosi saattaa sammua odottamatta.

Jos tämä hälytys näkyy, kun autosi on pysäköintivaihteella tai kun se herää ensimmäisen kerran, autossasi ei välttämättä ole riittävästi virtaa ajon aloittamista varten. Erillinen hälytys voi ilmoittaa tästä tilanteesta.

Toimenpiteet:

Suosittelomme, että poistat käytöstä ei-välttämättömät toiminnot tai rajoitat niiden käyttöä. Tämä voi auttaa autoa säilyttämään riittävästi virtaa välttämättömiin toimintoihin.

Jos tämä hälytys pysyy aktiivisena, varaa huoltoaika välittömästi. Jos ajoneuvoasi ei huolleta, se saattaa sammua odottamattomasti tai sen käynnistäminen ei välttämättä onnistu.



VCBATT_a182

Varaa huolto pienjänniteakun vaihtoa varten Ohjelmistoa ei päivitetä ennen akun vaihtoa

Mitä tämä hälytys tarkoittaa:

Pienjänniteakun toiminta on heikentynyt, ja akku on vaihdettava. Autoon ei asenneta ohjelmistopäivityksiä, ennen kuin pienjänniteakku on vaihdettu.

Toimenpiteet:

Suosittellemme vaihtamaan pienjänniteakun mahdollisimman pian.

Voit varata huollon Tesla-mobiilisovelluksesta tai itsenäiseltä palveluntuottajalta, joka tarjoaa pienjänniteakun vaihtoja autollesi. Huomaa, että itsenäisten palveluntuottajien saatavuus voi vaihdella autosi konfiguraation ja sijaintisi mukaan.

Jos pienjänniteakussa ei ole riittävästi virtaa ajoneuvon käynnistämiseksi tai ovien avaamiseksi, noudata kohdassa [Auto ei saa virtaa](#) annettuja ohjeita.

Lisätietoja akkujärjestelmästä on kohdassa [Korkeajänniteakun tiedot](#).

VCBATT_a191

Sähköjärjestelmän tehoa alennettu Auto sammutetaan

Mitä tämä hälytys tarkoittaa:

Matalajänniteakku ei pysty tarjoamaan riittävästi virtaa ajamista tai ajamisen jatkamista varten. Autosi sammuu, jotta virtaa säästyy muihin välttämättömiin toimintoihin kuin ajamiseen.

Autolla ei voi ajaa tai jatkaa ajamista, kun tämä tilanne on voimassa.

Toimenpiteet:

Jos saat tämän hälytyksen ajon aikana, pysäytä auto välittömästi. Suosittelemme toimimaan näin:

- Pysähdy välittömästi turvallisesti.
- Ota mobiilisovelluksella välittömästi yhteyttä Tesla-tiepalveluun. Halutessasi voit ottaa yhteyttä myös muuhun tiepalveluun.

Jos et pysähdy pian turvallisesti, autosi saattaa sammua yllättäen. Autosi ei myöskään välttämättä käynnisty uudelleen pysähtymisen jälkeen.

Kun tämä hälytys on näkyvässä, sähköjärjestelmä ei pysty ylläpitämään ajoneuvon kaikkien toimintojen käyttöön tarvittavaa jännitettä. Monet auton toiminnoista lakkaavat toimimasta.

Autosi saattaa menettää sähkövirran kokonaan. Jos näin käy, voit edelleen poistua autosta manuaalisen oven vapautuksen avulla. Katso lisätietoja kohdasta [Etuovien avaaminen auton sisäpuolelta](#).

Tämä hälytys voi johtua useista erilaisista olosuhteista. Saat lisätietoja ja toimintasuosituksia tarkistamalla auton muut aktiiviset hälytykset.



Jos tämä hälytys pysyy näkyvillä, suosittelemme varaamaan huoltoajan välittömästi. Jos ajoneuvoasi ei huolleta, sillä ei ehkä pysty ajamaan, se saattaa sammua odottamattomasti tai sen käynnistäminen uudelleen ei välttämättä onnistu.

VCFRONT_a192

Sähköjärjestelmä ei tue kaikkia ominaisuuksia Toimintoja sammutetaan energian säästämiseksi

Mitä tämä hälytys tarkoittaa:

Sähköjärjestelmä ei pysty tuottamaan virtaa kaikille auton toiminnoille. Autosi sulkee ei-välttämättömät toiminnot, jotta virtaa riittää välttämättömiin toimintoihin.

Jos hälytys näkyy ajon aikana, autosi voi sammua yllättäen. Autosi ei myöskään välttämättä käynnisty uudelleen pysähtymisen jälkeen.

Ei-välttämättömät toiminnot, kuten istuinlämmittimet, ohjaamon ilmastointi tai viihdetoiminnot eivät välttämättä ole käytettävissä. Tämä on odotettua, sillä tarkoituksena on säästää energiaa välttämättömiin toimintoihin, kuten ajovalojen, ikkunoiden ja ovien, hätävilkkujen ja etutavaratilan käyttöön.

Autosi saattaa menettää sähkövirran kokonaan. Jos näin käy, voit edelleen poistua autosta manuaalisen oven vapautuksen avulla. Katso lisätietoja kohdasta [Etuovien avaaminen auton sisäpuolelta](#).

Toimenpiteet:

Tämä hälytys voi johtua useista erilaisista olosuhteista. Saat lisätietoja ja toimintasuosituksia tarkistamalla auton muut aktiiviset hälytykset.

VCBATT_a220

Sähköjärjestelmä ei tue kaikkia ominaisuuksia Varaa huolto

Mitä tämä hälytys tarkoittaa:

Matalajänniteakku ei pysty tarjoamaan riittävästi virtaa ajamista tai ajamisen jatkamista varten.

Autosi saattaa myös sammua odottamattomasti. Autosi ei myöskään välttämättä käynnisty uudelleen hiljattaisen ajon jälkeen.

Jotkin ei-välttämättömät toiminnot saattavat poistua käytöstä. Tämä on odotettua, koska auto yrittää säästää virtaa olennaisiin toimintoihin.

Toimenpiteet:

Jos saat tämän hälytyksen ajon aikana, pysäytä auto mahdollisimman pian. Pysäytä auto heti, kun se on turvallisesti mahdollista.

Suosittellemme, että poistat käytöstä ei-välttämättömät toiminnot tai rajoitat niiden käyttöä. Tämä voi auttaa autoa säilyttämään riittävästi virtaa muihin välttämättömiin toimintoihin kuin ajamiseen, kunnes saat huollettua auton.

Jos tämä hälytys pysyy näkyvillä, suosittelemme varaamaan huoltoajan välittömästi. Jos ajoneuvoasi ei huolleta, sillä ei ehkä pysty ajamaan, se saattaa sammua odottamattomasti tai sen käynnistäminen uudelleen ei välttämättä onnistu.



VCBATT_a402

Sähköjärjestelmän varavirta ei käytettävissä Auto kuluttaa enemmän energiaa joutokäynn.

Mitä tämä hälytys tarkoittaa:

Sähköjärjestelmän varavirtalähteenä toimiva matalajänniteakku ei ole käytettävissä tai ei pysty tuottamaan riittävää jännitettä auton kaikkia toimintoja varten.

Sähkövirran ensisijainen lähde eli korkeajänniteakkujärjestelmä syöttää virtaa autosi toiminnoille myös silloin, kun auto ei ole käytössä. Lisätietoja korkeajänniteakusta on kohdassa [Tietoja korkeajänniteakusta](#).

Jotkin ei-välttämättömät toiminnot saattavat poistua käytöstä. Tämä on odotettua, koska auto yrittää säästää virtaa olennaisiin toimintoihin.

Ajoneuvosi saattaa kuluttaa tavallista enemmän energiaa, kun et aja sillä, tai ajoneuvo saattaa näyttää latauksen jälkeen tavallista pienemmän toimintamatkan. Tämä on osa ajoneuvon normaalia toimintaa niin kauan, kuin tämä hälytys on näkyvillä, eikä muutu, ennen kuin varavirtalähde on palautettu.

Jos ensisijaiseen virtalähteeseen tulee vika, autosi saattaa sammua yllättäen.

Toimenpiteet:

Suosittelemme, että rajoitat tai vältät ei-välttämättömien toimintojen käyttöä. Tämä voi auttaa autoa säilyttämään riittävästi virtaa välttämättömiin toimintoihin.

Suosittelemme varaamaan huoltoajan mahdollisimman pian, jotta sähköjärjestelmän varavirtalähde voidaan palauttaa.

VCBATT_a496

Auto valmisteleee sammuttamista PYSÄYTÄ TURVALLISESTI

Mitä tämä hälytys tarkoittaa:

Sähköjärjestelmä ei pysty tuottamaan riittävästi virtaa ajoa tai ajon jatkamista varten. Autosi valmistautuu sammumaan, jotta virtaa säästyy muihin välttämättömiin toimintoihin kuin ajamiseen.

Autolla ei voi ajaa tai jatkaa ajamista, kun tämä tilanne on voimassa.

Toimenpiteet:

Jos saat tämän hälytyksen ajon aikana, pysäytä auto mahdollisimman pian. Suosittelemme toimimaan näin:

- Pysäytä auto heti, kun se on turvallisesti mahdollista.
- Ota mobiilISOVELLUKSELLA välittömästi yhteyttä Tesla-tiepalveluun. Halutessasi voit ottaa yhteyttä myös muuhun tiepalveluun.

Jos et pysähdy pian turvallisesti, autosi saattaa sammua yllättäen. Autosi ei myöskään välttämättä käynnisty uudelleen pysähtymisen jälkeen.

Autosi saattaa menettää sähkövirran kokonaan. Jos näin käy, voit edelleen poistua autosta manuaalisen oven vapautuksen avulla. Katso lisätietoja kohdasta [Ovet](#).



Tämä hälytys voi johtua useista erilaisista olosuhteista. Saat lisätietoja ja toimintasuosituksia tarkistamalla auton muut aktiiviset hälytykset.

VCSEC_a221

Renkaiden ilmanpaine alle suosituksen Tarkista paine ja lisää ilmaa tarvittaessa

Mitä tämä hälytys tarkoittaa:

Tämä hälytys EI tarkoita sitä, että rengas on tyhjä.

Rengaspainevalvontajärjestelmä (TPMS) on havainnut, että yhden tai useamman renkaan rengaspaine on vähintään 20 % suositeltua kylmäpainetta alaisempi.

Kohdassa [Rengaspaineiden ylläpito](#) on tarkemmat tiedot siitä, mistä löydät auton renkaille suositellun kylmäpaineen, kuinka tarkistat rengaspaineet ja kuinka ylläpidät rengaspaineita.

Tämä hälytys voi näkyä kylmällä ilmalla, koska renkaiden ilma supistuu luontaisesti kylmässä ja laskee näin rengaspaineita.

Toimenpiteet:

Lisää ilmaa suositellun kylmäpaineen ylläpitämiseksi. Vaikka rengaspaineet saattavat laskea kylmällä säällä, suositeltua kylmäpainetta on pidettävä yllä kaikissa olosuhteissa.

Hälytys saattaa poistua, kun ajoneuvolla ajetaan. Se johtuu siitä, että renkaat lämpenevät ja rengaspaine kasvaa. Vaikka hälytys poistuu, renkasiin on kuitenkin lisättävä ilmaa, kun ne ovat jäähtyneet.

Hälytys poistuu, kun rengaspaineiden valvontajärjestelmä havaitsee, että renkaat on täytetty suositeltuun kylmäpaineeseen.

- Hälytys ja rengaspaineiden merkkivalo saattavat näkyä vielä sen jälkeen, kun olet täyttänyt renkaat suositeltuun kylmäpaineeseen, mutta niiden pitäisi poistua lyhyen ajan jälkeen.
- Sinun on ehkä ajettava vähintään nopeudella 15 mph (25 km/h) vähintään 10 minuutin ajan, ennen kuin rengaspaineiden valvontajärjestelmä pystyy mittaamaan ja raportoimaan uudet rengaspaineet.

Jos hälytys näkyy usein ja aiheuttajana on sama rengas, tarkastuta rengas hitaan vuodon varalta. Vieraile paikallisessa rengasliikkeessä tai varaa huoltoaika Tesla-mobiilisovelluksella.

Lisätietoja rengaspaineiden ylläpidosta on kohdassa [Renkaiden hoito ja huolto](#).

VCSEC_a228

Renkaiden ilmanpaine hyvin alhainen PYSÄYTÄ TURVALLISESTI - tarkista tyhjä rengas

Mitä tämä hälytys tarkoittaa:

Tämä hälytys on merkki siitä, että yksi tai useampi rengas on melkein tai täysin tyhjä.

Rengaspaineiden valvontajärjestelmä (TPMS) on havainnut, että yhden tai useamman renkaan rengaspaine on huomattavasti suositeltua kylmäpainetta alaisempi.

Toimenpiteet:

Aja sivuun mahdollisimman pian. Tarkista tyhjä rengas turvallisessa paikassa.



Hälytysten vianmääritys

Voit tarvittaessa pyytää apua Teslan tiepalvelusta (liikkuva rengaspalvelu, lainapyörä, hinaus). Katso lisätietoja kohdasta [Yhteyden ottaminen Tesla tiepalveluun](#).

Muissa kuin hätätapauksissa suosittelemme käymään paikallisessa rengasliikkeessä tai varaamaan huollon Tesla-mobiilisovelluksella.

Kohdassa [Rengaspaineiden ylläpito](#) on tarkemmat tiedot siitä, mistä löydät auton renkaille suositellun kylmäpaineen, kuinka tarkistat rengaspaineet ja kuinka ylläpidät rengaspaineita.

Hälytyksen pitäisi poistua, kun rengaspaineiden valvontajärjestelmä on mitannut yhdenmukaisen rengaspaineen kaikissa renkaissa. Rengaspaineen on oltava vähintään 30 psi.

- Hälytys ja rengaspaineiden merkkivalo saattavat näkyä vielä sen jälkeen, kun olet täyttänyt renkaat suositeltuun kylmäpaineeseen, mutta niiden pitäisi poistua lyhyen ajan jälkeen.
- Sinun on ehkä ajettava vähintään nopeudella 15 mph (25 km/h) vähintään 10 minuutin ajan, ennen kuin rengaspaineiden valvontajärjestelmä pystyy mittaamaan ja raportoimaan uudet rengaspaineet.

Lisätietoja rengaspaineiden ylläpidosta on kohdassa [Renkaiden hoito ja huolto](#).



Tämän asiakirjan paikkansapitävyys

Saat autoasi koskevat uusimmat ja ajantasaisimmat tiedot tarkastelemalla omistajan käsikirjaa auton kosketusnäytöstä valitsemalla **Hallintalaitteet > Huolto > Käsikirja**. Tiedot on räätälöity omaa ajoneuvoasi varten, ja ne vaihtelevat ostettujen toimintojen, ajoneuvon kokoonpanon, markkina-alueen ja ohjelmistoversion mukaan. Teslan muualla julkaisemat omistajan ohjeet päivitetään puolestaan tarpeen mukaan, ja ne eivät välttämättä sisällä autosi kokoonpanon mukaisia tietoja.

Tiedot uusista ominaisuuksista näytetään kosketusnäytöllä ohjelmistopäivityksen jälkeen, minkä lisäksi ne voi katsoa milloin tahansa valitsemalla **Controls > Software > Release Notes**. Jos omistajan käsikirjassa olevat auton käyttöä koskevat ohjeet poikkeavat julkaisutiedoista, julkaisutiedot ovat ensisijaisia.

Kuvat

Tässä asiakirjassa olevat kuvat on tarkoitettu ainoastaan havainnollistamista varten. Ajoneuvosi kosketusnäytössä näkyvät tiedot voivat poiketa hieman annetuista tiedoista riippuen ajoneuvon varustelusta, ohjelmistoversiosta ja markkina-alueesta.

Toimintojen saatavuus

Jotkin toiminnot ovat saatavana vain tietyissä ajoneuvokokoonpanoissa ja/tai tietyillä markkina-alueilla. Omistajan käsikirjassa mainitut ominaisuudet ja toiminnot eivät välttämättä ole saatavana autossasi. Katso lisätietoja kohdasta [Toimintojen saatavuutta koskeva lauseke](#).

Virheet tai epätarkkuudet

Kaikki tekniset tiedot ja ominaisuuksien kuvaukset ovat olleet valmistajan käsityksen mukaan oikein omistajan ohjeiden julkaisuhetkellä. Koska Tesla pyrkii jatkuvasti kehittämään toimintaansa, pidätämme itsellämme oikeuden tehdä tuotteisiimme muutoksia milloin tahansa. Voit ilmoittaa meille omistajan käsikirjan epätarkkuuksista tai puutteista, jättää yleistä palautetta tai antaa ohjeiden laatua koskevia ehdotuksia lähettämällä sähköpostia seuraavaan osoitteeseen: ownersmanualfeedback@tesla.com.

Komponenttien sijainti

Omistajan ohjeissa voidaan määrittää komponentin sijainniksi auton oikea tai vasen puoli. Tässä esimerkkikuvassa vasen (1) ja oikea (2) viittaavat auton puoliin silloin, kun istutaan auton sisällä.

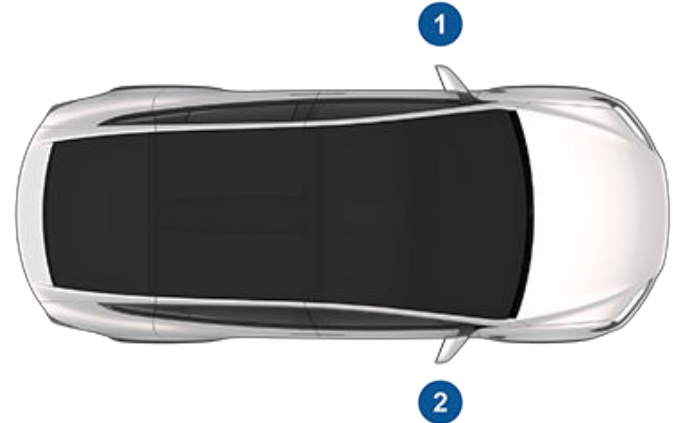

Tekijänoikeudet ja tavaramerkit

© 2012-2023 Tesla, Inc. Kaikki tämän asiakirjan tiedot ja ajoneuvon koko ohjelmisto ovat Tesla Inc. -yhtiön ja sen lisenssinhaltijoiden tekijänoikeuden ja muiden immateriaalioikeuksien alaisia. Tätä materiaalia ei saa muokata, jäljentää tai kopioida kokonaan tai osittain ilman Tesla Inc. -yhtiön ja sen lisenssinhaltijoiden etukäteen myöntämää kirjallista lupaa. Lisätietoja on saatavana pyydettäessä. Tesla käyttää Open Source -yhteisön kehittämää ohjelmistoa. Vieraile Teslan Open Source -ohjelmistosivustossa osoitteessa <http://www.tesla.com/opensource>. HD Radio on iBiquity Digital Corporation -yhtiön rekisteröity tavaramerkki. Seuraavat merkinnät ovat Tesla Inc. -yhtiön tavaramerkkejä tai rekisteröityjä tavaramerkkejä Yhdysvalloissa ja muissa maissa:

TESLA



TESLA MOTORS

TESLA ROADSTER



MODEL S

MODEL X

MODEL 3

MODEL Y

T E S L A



Kaikki muut tässä asiakirjassa olevat tavaramerkit ovat omistajiensa omaisuutta. Niiden esiintyminen tässä asiakirjassa ei ole osoitus kyseisien tahojen sponsoroinnista tai niiden tuotteiden tai palvelujen tukemisesta. Minkä tahansa tässä asiakirjassa tai autossa olevan tavaramerkin luvaton käyttö on ehdottomasti kielletty.



Tesla-ajoneuvosi muuttuu jatkuvasti ajan myötä, ja jokaisen ohjelmistopäivityksen aikana siihen lisätään uusia toimintoja tai niiden parannuksia. Ajoneuvosi laiteohjelmistoversion mukaisesti ajoneuvossasi ei kuitenkaan välttämättä ole kaikkia toimintoja tai ne eivät välttämättä toimi tässä omistajan käsikirjassa kuvatulla tavalla. Ajoneuvosi toiminnot vaihtelevat markkina-alueen, ajoneuvokokoonpanon, ostettujen lisävarusteiden, ohjelmistopäivitysten ja monien muiden seikkojen mukaan.

Omistajan käsikirjassa mainitut ominaisuudet ja toiminnot eivät välttämättä ole saatavana ajoneuvossasi. Paras tapaa varmistaa ajoneuvosi ajantasaisimmat ja parhaimmat toiminnot on päivittää ajoneuvosi ohjelmisto heti, kun saat ilmoituksen siitä. Voit myös määrittää asetukset kohdassa **Hallintalaitteet > Ohjelmisto > Ohjelmistoasetukset > Edistynyt**. Katso lisätietoja kohdasta **Ohjelmistopäivitykset**. Aina kun käytät ajoneuvossasi olevia toimintoja, noudata paikallisia lakeja ja rajoituksia, jotta voit varmistaa oman, matkustajiesi ja muiden tiellä liikkuvien turvallisuuden.



Ajoneuvojen telematiikka

Model X on varustettu elektroniikkamoduuleilla, jotka tarkkailevat ja tallentavat erilaisien ajoneuvojärjestelmien, kuten moottorin, Autopilot-järjestelmän komponenttien, akun, jarrujen ja sähköjärjestelmien, tietoja. Nämä elektroniikkamoduulit tallentavat tietoa ajo-olosuhteista ja ajoneuvosta. Näitä tietoja ovat esimerkiksi jarrutuksiin, kiihdytyksiin ja ajettuun matkaan liittyvät tiedot. Lisäksi nämä moduulit tallentavat tietoa esimerkiksi ajoneuvon latauksista ja akun varauksen tilasta, eri järjestelmien käyttöönotosta ja käytöstä poistamisesta, auton nopeudesta, suunnasta ja sijainnista sekä vianmäärityskoodit ja ajoneuvon valmistenumeron.

Teslan huoltoasentajat voivat tarkastella, käyttää ja tallentaa auton tallentamia tietoja auton huoltojen yhteydessä. Sen lisäksi näitä tietoja voidaan lähettää tietyin väliajoin Teslalle langattomasti auton oman telematiikkajärjestelmän välityksellä. Tesla voi käyttää näitä tietoja erilaisiin tarkoituksiin, joita ovat esimerkiksi Teslan telematiikkapalvelujen tarjoaminen, vianmääritys, auton kunnon, toiminnan ja suorituskyvyn arviointi, Teslan ja sen kumppanien analysointi- ja tutkimustyö Tesla-ajoneuvojen ja -järjestelmien parantamista ja suunnittelemista varten, Teslan puolustaminen sekä muut lainsäädännön mahdollisesti edellyttämät tarkoitukset. Auton huollon yhteydessä Tesla pystyy mahdollisesti ratkaisemaan ongelmia etäyhteyden välityksellä tarkastelemalla auton tallentamia lokitietoja.

Teslan telematiikkajärjestelmät lähettävät langattomasti ajoneuvon tietoja Teslalle tietyin väliajoin. Tietoja käytetään aiemmin kuvatulla tavalla. Ne auttavat huolehtimaan autosi kunnosta asianmukaisesti. Myös muut Model X -auton ominaisuudet saattavat hyödyntää auton telematiikkajärjestelmää ja kerättyjä tietoja. Tällaisia ominaisuuksia ovat esimerkiksi latausmuistutukset, ohjelmistopäivitykset sekä auton eri järjestelmien etäkäyttö ja -ohjaus.

Tesla ei luovuta auton tallentamia tietoja millekään ulkopuolisille tahoille lukuun ottamatta seuraavia tapauksia:

- Auton omistajalta (tai leasing-yhtiöltä, mikäli kyseessä on leasing-auto) on saatu suostumus tietojen luovuttamiseen.

- Poliisi tai muu viranomainen on esittänyt virallisen tietojenluovutuspyynnön.
- Tietoja käytetään Teslan puolustamiseen.
- Tietojenluovutuspyynnön on esittänyt tuomioistuin.
- Tietoja käytetään tutkimustarkoituksiin ilman auton tunnistetietoja tai omistajan tietoja.
- Tiedonhallintaratkaisujemme toimittajat luovuttavat tiedot Teslan tytäryhtiöille, mukaan lukien niiden mahdolliset oikeudenomistajat.

Lisätietoja siitä, miten Tesla käsittelee ajoneuvostasi kerättyjä tietoja, saat Teslan tietosuojakäytännöstä osoitteessa <http://www.tesla.com/about/legal>.

Tietojen jakaminen

Model X -autosi voi kerätä analyysi-, maantieajo-, vianmääritys- ja käyttötietoja ja lähettää niitä Teslalle analysoitavaksi laadunvarmistuksen takaamiseksi ja tueksi jatkuvaa kehitystyötä varten, jossa parannetaan edistyksellisiä toimintoja, kuten autopilottia. Tällaiset analyysit auttavat Teslaa parantamaan tuotteitaan ja palveluitaan, sillä ne antavat tietoja miljoonista ajokilometreistä, joita Tesloilla on ajettu. Vaikka Tesla jakaa nämä tiedot kumppaneidensa kanssa, jotka jakavat samankaltaisia tietoja, kerätyt tiedot eivät sisällä mitään henkilökohtaisesti tunnistettavia tietoja sinusta, ja ne voidaan lähettää Teslalle vain sinun nimenomaisella suostumuksellasi. Jotta voimme suojata asiakkaidemme yksityisyyttä, henkilökohtaisia tietoja ei kirjata, niihin sovelletaan yksityisyyttä suojaavia menetelmiä, ja ne poistetaan kaikista raporteista ennen Teslalle lähettämistä. Voit hallita jakamiasi tietoja valitsemalla **Hallintalaitteet > Ohjelmisto > Tietojen jakaminen**.

Lisätietoja siitä, miten Tesla käsittelee ajoneuvostasi kerättyjä tietoja, saat Teslan tietosuojakäytännöstä osoitteessa <http://www.tesla.com/about/legal>.



HUOMAUTUS: Vaikka Model X käyttääkin GPS-järjestelmää ajon ja käytön aikana käyttöoppaassa kerrotulla tavalla, Tesla ei kuitenkaan tallenna tai säilytä ajoneuvokohtaisia GPS-tietoja, lukuun ottamatta törmäyksen tapahtumapaikkaa koskevia tietoja. Siten Tesla ei myöskään voi antaa tietoja ajoneuvon aiemmasta sijainnista (esimerkiksi Tesla ei voi kertoa, missä Model X on ollut pysäköitynä tai ajossa tietyllä päivämäärällä tai tiettyyn aikaan).

Laadunvalvonta

Saatat huomata, että auton matkamittarissa on joitakin kilometrejä, kun Model X -autosi luovutetaan sinulle. Tämä johtuu kattavasta testausprosessistamme, jolla varmistetaan Model X -autosi laatu.

Tämä testausprosessi sisältää perinpohjaisia tarkastuksia kokoonpanon aikana ja sen jälkeen. Lopputarkastuksen suorittaa Tesla, ja se sisältää asentajan suorittaman koeajon.



Yhteydenotto Teslaan

Saat Model X -ajoneuvon tarkat tiedot siirtymällä osoitteeseen www.tesla.com ja kirjautumalla Tesla-tilillesi tai rekisteröitymällä, jos haluat luoda tilin.

Jos sinulla on kysyttävää Model X -ajoneuvostasi tai ongelmia sen kanssa, soita Teslalle. Etsi oman alueesi numero siirtymällä osoitteeseen www.tesla.com, valitsemalla oman alueesi sivun alalaidassa ja katsomalla yhteystiedot.

HUOMAUTUS: Voit myös lähettää palautetta Teslalle äänikomennon avulla. Sano "Report", "Feedback" tai "Bug report", ja anna sen jälkeen lyhyt kuvaus asiasta. Model X tekee tilannevedoksen järjestelmistään, mukaan lukien nykyinen sijaintisi, auton diagnostiikkatiedot ja kuvankaappaukset kosketusnäytöltä ja mittaristosta. Tesla tarkistaa nämä merkinnät säännöllisin väliajoin ja niitä käytetään Model X -auton jatkuviin parannuksiin.



FCC- ja ISED-sertifiikaatit

Osa	Valmistaja	malli	Toimintataajuus (MHz)	FCC-tunnus	IC
B-pilarin päätepiste	Tesla	1607773	13,56 2 400-2 483,5 6000-8500	2AEIM-1607773	20098-1607773
Turvaohjain	Tesla	1614280	2 400-2 483,5	2AEIM-1614280	20098-1614280
Verhouslevyn päätepiste	Tesla	1613851	2 400-2483,5 6000-8500	2AEIM-1613851	20098-1613851
Verhouslevyn päätepiste	Tesla	1733130	2 400-2 483,5 6 000-8 500 315 tai 433,9	2AEIM-1733130	20098-1733130
Avainlähetin	Tesla	1614285	2 400-2483,5 6000-8500	2AEIM-1614285	20098-1614285
TPMS	Tesla	1472547G	2 400-2 483,5	2AEIM-1472547G	20098-1472547G
Rengas, Michelin PSEV Summer TO	Michelin	1620245-00-A 1620246-00-A	2 400-2 483,5	F15TMSAF02	5056ATMSAF02
Rengas, Pirelli SZero A/S	Pirelli	1620243-00-A 1620244-00-A	2 400-2 483,5	2ANX7CPSN1	24121-CPSN1
Tutka (jos varusteena)	Continental	ARS 4-B	76000-77000	OAYARS4B	4135A-ARS4B
HomeLink (jos varusteena)	Gentex	ADHL5C	286-440	NZLADHL5C	4112A-ADHL5C
CarPC	Tesla	1960000	--	XMR2020AG525RGL YZP-ATC5CPC001	10224A-2020AG525R 7414C-ATC5CPC001
Langaton laturi	Tesla	WC4	127,72 KHz 13,56 2 400-2 483,5	2AEIM-WC4	20098-WC4
BT USB -keskitin	Tesla	1642783	2 400-2 483,5	2AEIM-1642783	20098-1642783
Matkustamon tutka*	Tesla	1616631	60000-64000	2AEIM-1616631	20098-1616631
Langaton laturi	Tesla	WC3	127,72 KHz	2AEIM-WC3	20098-WC3

*Matkustamon tutka on rajoitettu tehdasasennukseen.

Edellä luetellut laitteet täyttävät FCC-säännösten osan 15 vaatimukset, Industry Canadian asettamien lisenssivapaiden RSS-standardien vaatimukset sekä EU-direktiivin 2014/53/EU vaatimukset.

Käytön on täytettävä seuraavat kaksi ehtoa: (1) tämä laite ei saa aiheuttaa haitallisia häiriöitä, ja (2) tämän laitteen on siedettävä vastaanotetut häiriöt, mukaan lukien sellaiset häiriöt, jotka voivat aiheuttaa ei-toivottuja toimintahäiriöitä.



Vaatimustenmukaisuuden osoittavat sertifiikatit

Sellaiset muutokset, joita Tesla ei ole nimenomaisesti hyväksynyt, voivat poistaa oikeutesi käyttää laitteistoa.

Le présent appareil est conforme aux CNR d'Industrie Canada applicables aux appareils radio exempts de licence. L'exploitation est autorisée aux deux conditions suivantes : (1) l'appareil ne doit pas produire de brouillage, et (2) l'utilisateur de l'appareil doit accepter tout brouillage radioélectrique subi, même si le brouillage est susceptible d'en compromettre le fonctionnement.

Säteilyaltistuslausunto

Tuote täyttää FCC:n/ISED:n RF-altistusta koskevat vaatimukset (RF Exposure for Low Power Consumer Wireless Power Transfer). RF-altistusrajat on määritetty hallitsemattomalle ympäristölle ja ovat turvallisia tässä oppaassa kuvattuja käyttötarkoituksia varten. RF-altistuksen on todettu noudattavan vaatimuksia vähintään 20 cm:n päässä kehosta. Aseta laitteen teho pienemmäksi, jos kyseinen toiminto on käytettävissä.

Cet équipement est conforme aux limites d'exposition aux rayonnements ISED établies pour un environnement non contrôlé.

Déclaration d'exposition aux radiations

Le produit est conforme à l'exposition RF ISED pour le transfert de puissance sans fil de consommateurs de faible puissance. La limite d'exposition RF fixée pour un environnement non contrôlé est sans danger pour le fonctionnement prévu tel que décrit dans ce manuel. L'exposition RF supplémentaire que la conformité a été démontrée à 20cm et plus de séparation du corps de l'utilisateur ou de mettre l'appareil à la puissance de sortie inférieure si une telle fonction est disponible.

Radiotaajuustiedot

Tämä laite on testattu ja sen on todettu täyttävän luokan B digitaalisen laitteen raja-arvot FCC:n säännösten osan 15 vaatimuksien mukaisesti. Nämä raja-arvot on laadittu siten, että ne takaavat kohtuullisena pidettävän suojan haitallisilta häiriöiltä asuinympäristössä. Tämä laitteisto muodostaa, käyttää ja voi säteillä radiotaajuista energiaa. Mikäli laitteistoa ei asenneta ja käytetä annettujen ohjeiden mukaisesti, se voi aiheuttaa haitallisia häiriöitä radioviestinnälle. Tämä ei kuitenkaan takaa, etteikö häiriöitä voisi esiintyä tietyissä yksittäistapauksissa. Jos tämä laitteisto aiheuttaa haitallisia häiriöitä radio- tai televisiosignaalien vastaanotolle, mikä voidaan todeta kytkemällä ja katkaisemalla laitteiston virta, yritä vian korjausta jollakin seuraavista toimenpiteistä:

- Siirrä vastaanottimen antennia tai suuntaa se uudelleen.
- Vie laitteisto kauemmaksi vastaanottimesta.
- Kytke laitteisto pistorasiaan, joka on eri virtapiirissä kuin vastaanotin.
- Pyydä apua jälleenmyyjältä tai kokeneelta radio- ja TV-asentajalta.

 **VAROITUS:** Laitetta ja sen antennia ei saa sijoittaa samaan paikkaan eikä käyttää minkään muun antennin tai lähettimen kanssa.



Radiotaajuusmoduulit

Kuvaus	Taajuusalue	Tehotaso	Antennin sijainti	Valmistaja
Turvaohjain	2 400–2 483,5 MHz	10 mW	PCB-antenni, A-pilarissa	Tesla, Inc. 3500 Deer Creek Rd, Palo Alto, CA 94304 USA
Verhouslevyn päätepiste	6 000–8 500 MHz	10 mW	Chip-antenni, etu- ja takaosan takana	
Verhouslevyn päätepiste	2 400–2 483,5 MHz	10 mW	PCB-antenni, etu- ja takaosan takana	
B-pilarin päätepiste	6 000–8 500 MHz	10 mW	Chip-antenni, B-pilarin lasin takana	
B-pilarin päätepiste	2 400–2 483,5 MHz	10 mW	PCB-antenni, B-pilarin lasin takana	
B-pilarin päätepiste	13,56 MHz	- (magneettikenttä)	PCB-antenni, B-pilarin lasin takana	
Avainlähetin	2 400–2 483,5 MHz	10 mW	Avaimen piirilevyssä	
Avainlähetin	6 000–8 500 MHz	10 mW	Avaimen piirilevyssä	
Langaton laturi	13,56 MHz 127,72 kHz	n/a (magneettikenttä)	PCB-antenni, keskikonsolissa	
Langaton laturi	2 400–2 483,5 MHz	10 mW	PCB-antenni, keskikonsolissa	
Matkustamon tutka	60 000– 64 000 MHz	20 mW	PCB-antenni, taustapeilin lähistöllä	
BT USB -kotelo	2 400–2 483,5 MHz	10 mW	PCB-antenni, takakeskikonsolissa	
TPMS-anturi	2 400–2 483,5 MHz	10 mW	Jokainen pyörä	
Bluetooth	2 402–2 480 MHz	10 mW	Etupilari, alhaalla, oikea	
GSM 900	885–915 930–960 MHz	2 W	Lähetys ja vastaanotto: Etupilari, vasen puoli, myös eCall-käyttö	
GSM 1800	1 710–1 785 1 805–1 880 MHz	1 W	Vastaanotto: Etupilari, oikea puoli Langaton yhteys	
WCDMA (taajuuskaista 8)	880–915 925–960 MHz	250 mW		
WCDMA (taajuuskaista 1/3)	1 920–1 980 2 110–2 170 MHz	250 mW		
LTE (taajuuskaista 7/8/34/41)	2 500–2 570, 2 620–2 690 MHz 925–960, 800–915 MHz 2 010–2 025 MHz (TDD) 2 496–2 690 MHz (TDD)	200 mW		



Vaatimustenmukaisuuden osoittavat sertifiikaatit

Kuvaus	Taajuusalue	Tehotaso	Antennin sijainti	Valmistaja
LTE (taajuuskaista 20/28/29/32)	758-803, 703-748 MHz 791-821, 832-862 MHz 717-728 MHz, vain Rx 1 452-1 496 MHz, vain Rx	200 mW		
LTE (taajuuskaista 1/3/9)	1 805-1 880, 1 710-1 785 MHz 2 110-2 170, 1 920-1 980 MHz	200 mW		
LTE (taajuuskaista 11/17/18)	1 475,9-1 495,9, 1 427,9-1 447,9 MHz 860-890, 815-845 MHz	200 mW		
Wi-Fi	2 400-2 483,5 MHz 5 470-5 725 MHz, 5 725-5 850 MHz	100 mW	Etupilari, vasen puoli Etupilari, oikea puoli, langaton yhteys	
Bluetooth	2 400-2 483,5 MHz	10 mW	Etupilari, vasen puoli	
GNSS	1 563-1 587 MHz 1 593-1 610 MHz	n/a (vain vastaanotto)	Etukameran heijastussuojan kannen alla	
Latausportin antenni	315 MHz (Pohjois- Amerikka, Japani, Taiwan) 433,9 MHz	n/a (vain vastaanotto)	Latausportin alue	
FM	76-108 MHz	n/a (vain vastaanotto)	Takaikkuna	Harman Becker Automotive Systems GmbH Becher-Goring-Str.16 76307 Karlsbad, Deutschland
DAB	174-241 MHz	n/a (vain vastaanotto)	Takaikkuna	
HomeLink (jos varusteena)	286-440 MHz	10 mW	Etupuskurin yläpuolella	Gentex Corporation 600 N Centennial Street Zeeland, MI 49464 USA

EU





Ajoneuvossasi on useita erilaisia radiolaitteistoja. Radiolaitteistojen valmistajat vakuuttavat, että yllä luetellut radiotaajuusmoduulit on arvioitu EU-direktiivin 2014/53/EU olennaisten vaatimusten ja muiden asiaa koskevien säännöksiä osalta. Vaatimustenmukaisuusvakuutukset ovat kokonaisuudessaan luettavissa osoitteessa <https://www.tesla.com/eu-doc>.



A

- ABS (Anti-lock Braking System): [99](#)
- absoluuttinen nopeusrajoitus: [169](#)
- Active Road Noise Reduction: [35](#)
- aero-pölykapselit: [240](#)
- Aja PIN-koodilla: [188](#)
- ajaminen: [83](#), [232](#)
 - käynnistäminen: [83](#)
 - vinkkejä toimintasäteen maksimointiin: [232](#)
- Ajastaminen: [230](#)
- ajastettu lataus: [230](#)
- ajastettu lähtö: [230](#)
 - käyttäminen: [230](#)
- ajettu matka auton luovutuksen yhteydessä: [337](#)
- ajokorkeus, ilmajousitus: [184](#)
- ajoneuvon korin ylitys: [260](#)
- ajoneuvon nimen vaihtaminen: [13](#)
- ajoneuvon nimeäminen: [13](#)
- Ajoneuvon suurin teknisesti sallittu kokonaismassa: [258](#)
- ajoneuvon tunnistemerkinnot: [257](#)
- Ajoneuvon valmistenumero (VIN): [257](#)
- ajoneuvon valot: [88](#)
- ajonvakautus: [103](#)
- ajotilat: [85](#)
- ajovalot, automaattiset kaukovalot: [89](#)
- ajovalot, kaukovalot: [88](#), [89](#)
- ajovalot, mukautuvat: [90](#)
- ajovalot, poistumisen jälkeen: [90](#)
- Akku (korkeajännite): [221](#)
 - kunnossapito: [221](#)
 - lämpötilarajat: [221](#)
- Akku (korkeajännitteinen): [265](#)
 - tekniset tiedot: [265](#)
- akku (pienjännite): [221](#), [265](#)
 - tekniset tiedot: [265](#)
 - täydellinen purkautuminen: [221](#)
- Akselin suurin teknisesti sallittu massa: [258](#)
- aktiivinen konepelti: [108](#)
- anturit: [125](#)
- apukäynnistys: [275](#), [276](#)
- Arcade: [216](#)
- Asetukset, poistaminen: [13](#)
- audio: [213](#), [214](#), [216](#)
 - asetukset: [214](#)
 - tiedostojen toisto: [213](#), [216](#)
 - äänenvoimakkuuden säätö: [213](#)
- automaattinen hätäjarru: [166](#)
- Automaattinen kaistanvaihto: [139](#)
- automaattinen kallistus: [81](#)
- automaattinen navigointi: [206](#)
 - navigointi: [206](#)
- Automaattinen taitto: [81](#)
- automaattinen vakautus: [184](#)
- Automaattiohjaus: [136](#)
- Automaattiset pyyhkimet: [98](#)
- auton kuormaaminen: [258](#)
- autoni tekee mitä?: [216](#)
- Autopark: [152](#)
- autopesulat: [245](#)
- autopilot: [161](#)
 - sivutörmäysvaroitus: [161](#)
- Autopilot: [125](#), [129](#), [136](#), [139](#), [152](#), [154](#), [165](#), [169](#)
 - automaattinen hätäjarru: [165](#)
 - Automaattinen kaistanvaihto: [139](#)
 - Automaattiohjaus: [136](#)
 - Autopark: [152](#)
 - etupään törmäysvaroitus: [165](#)
 - Liikennettä havainnoiva Traffic-Aware Cruise Control -vakionopeudensäädin: [129](#)
 - nopeusavustin: [169](#)
 - nopeusrajoituksen varoitus: [169](#)
 - nopeusrajoituksissa pysyminen: [169](#)
 - ohituskiihdytys: [129](#)
 - Summon: [154](#)
 - törmäyksenestoavustin: [165](#)
 - yleiskatsaus: [125](#)
- Autopilot-järjestelmän komponentit: [125](#)
- Autopilot-navigointitoiminto: [142](#)
- autotallin ovet, avaaminen: [197](#)
- avaimet: [14](#), [19](#)
 - avainkorttien ja puhelinavaimien lisääminen: [19](#)
 - avainkorttien ja puhelinavaimien poistaminen: [19](#)
 - luettelon näyttäminen: [19](#)
 - yleiskatsaus: [14](#)
- avain: [18](#)
 - pariston vaihtaminen: [18](#)
- avainkortti: [15](#)

**B**

Blind Spot Camera: [161](#)

Bluetooth: [180](#), [216](#)

laitteet, äänitiedostojen toistaminen: [216](#)

puhelin, laiteparin muodostaminen ja käyttö:
[180](#)

yleisiä tietoja: [180](#)

Boombbox: [216](#), [217](#)

C

Camp: [176](#)

car wash mode: [244](#)

Caraoke: [214](#)

CCS (Combo): [220](#)

CHAdEMO: [220](#)

D

Dog: [176](#)

E

Easy Entry -painike: [41](#)

Easy Entry, kuljettajaprofiili: [75](#)

eCall-hätäviestijärjestelmä: [270](#)

Edestakaisen matkan energia (navigointi): [211](#)
energia: [92](#), [100](#)

regeneratiivisesta jarrutuksesta
talteenotettu: [100](#)

toimintasädetiedot: [92](#)

Energia-sovellus: [233](#)

energiankäytön arviointi (navigointi): [211](#)

Esi-ilmastointi: [230](#)

Eteenpäin - D: [87](#)

etupään törmäysvaroitus: [165](#)

etutavaratila: [30](#)

Etäisyys puskureista (Summon-kutsutoiminto):
[154](#)

Etäisyys sivuilla (Summon-kutsutoiminto): [154](#)

H

hansikaslokero, avaaminen: [33](#)

Hansikaslokeron PIN: [189](#)

henkilökohtaiset tiedot, poistaminen: [13](#)

hinaaminen: [272](#), [275](#), [276](#)

hinaus, kuljetus: [271](#)

hinaus, ohjeet: [271](#)

hinausohjeet: [117](#)

HomeLink: [154](#), [197](#)

käyttäessäsi Summon-toimintoa: [154](#)

ohjelmoiminen ja käyttäminen: [197](#)

huolto: [235](#), [236](#), [237](#), [244](#), [249](#), [250](#)

huoltovälit: [235](#)

kuukauden välein suoritettavat tarkastukset:
[236](#)

nesteiden vaihtovälit: [236](#)

pesuneste, lisääminen: [249](#)

pesusuuttimet, puhdistus: [250](#)

puhdistaminen: [244](#)

pyyhkimien sulkien vaihtaminen: [250](#)

päivittäiset tarkastukset: [235](#)

renkaat: [237](#)

huoltotietojen tallennus: [336](#)

huoltovälit: [235](#)

häikäisysoijat: [37](#)

hälytys: [188](#), [192](#)

hätäjarrutusjärjestelmä: [165](#)

Hätäpuhelu: [270](#)

hätävalot: [91](#)

hätävilkut: [91](#)

hätävilkut hätätilanteessa: [91](#)

I

i-Size - lasten turvallisuus: [47](#)

ilmakanavat: [175](#)

ilman kierrätys: [172](#)

ilmansuodatin: [177](#)

ilmanvaihto: [175](#)

ilmastointi: [172](#)

ilmastointijärjestelmän säätimet: [172](#)

ilmavirran ohjaus: [172](#)

ISOFIX - lasten turvallisuus: [47](#)

istuimet: [172](#)

lämmittimet: [172](#)

istuimet, etu- ja takaosa: [38](#)

istuinkapasiteetti: [258](#)

istuinkorokkeet - lasten turvallisuus: [47](#)

istuinlämmittimet: [172](#)

istuinten säätäminen: [38](#)

istuma-asento, ajaminen: [38](#)

J

J1772: [220](#)



jalankulkijan suojaus: [108](#)
jalankulkijoiden varoitus: [111](#)
jarrut: [99](#), [166](#), [263](#)
 automaattinen toiminta hätätilanteessa: [166](#)
 tekniset tiedot: [263](#)
 yleiskatsaus: [99](#)
jokasään renkaat: [242](#)
jousituksen tiedot: [265](#)
jousitus: [184](#)
jousitus, automaattisesti nouseva: [184](#)
jousitus, ilma: [184](#)
jousitus, vaimennus: [184](#)
julkaisutiedot: [202](#)
julkiset latausasemat: [220](#)

K

Kaistaltapoistumisen hätävälttämistoiminto: [161](#)
Kaistaltapoistumisen välttämistoiminto: [161](#)
kaistanpitoavustin: [161](#)
kaistanvaihto, automaattinen: [139](#)
Kalenteri: [180](#), [182](#)
kallistuksen/tunkeutumisen havaitseminen: [188](#)
kamera, taaksepäin osoittava: [110](#)
kamerat (Autopilot): [125](#)
Karttapäivitykset: [212](#)
karttasuunta: [206](#)
keskimääräinen toimintasäde: [233](#)
kesärenkaat: [242](#)
ketjut: [243](#)
Kiihdytysajotila: [107](#)
kilometrit luovutettaessa: [337](#)
Kodin sijainti: [209](#)
Kojelautakamera: [190](#)
Kokeilen onneani, näytä ruokapaikka: [206](#)
kolmannen istuinrivin istuimet (taittaminen ja nostaminen): [42](#)
kolmannen istuinrivin paikoille siirtyminen: [41](#)
konepellin avaaminen ilman virtaa: [274](#)
konepelti: [30](#)
konsoli, pienjännitepistorasia: [35](#)
konsolin avaaminen: [33](#)
korin korjaukset: [254](#)
korin osien paikkamaalaus: [247](#)
korin paikkamaalaus: [247](#)
korkeajännite: [219](#), [236](#), [265](#)

Akun tiedot: [265](#)
komponentit: [219](#)
turvallisuus: [236](#)
korkeajänniteakun energia loppuu kesken ajon: [275](#), [276](#)
korkeudensäätö (jousitus): [252](#)
 poistaminen (nostotila): [252](#)
korkeudensäätö, ilmajousitus: [184](#)
kortti: [15](#)
kosketusnäyttö: [7](#), [10](#), [11](#), [201](#), [246](#)
 ei vastaa: [10](#)
 jäättyy: [10](#)
 näyttöasetukset: [7](#)
 ohjelmistopäivitykset: [201](#)
 Omat sovellukset -alueen muokkaaminen: [11](#)
 pikavalintojen lisääminen: [11](#)
 puhdistaminen: [246](#)
 pää: [7](#)
 takana: [7](#)
 uudelleenkäynnistys: [10](#)
 yleiskatsaus: [7](#)
kosketusnäytön uudelleen käynnistäminen: [83](#)
Koti: [7](#)
 näyttö: [7](#)
 painike: [7](#)
kriittinen kuormitus: [258](#)
kuljettaja: [75](#)
 profiilit: [75](#)
kuljettajan istuimen säätäminen: [38](#)
kuljettaminen: [272](#)
kulutuskaavio: [233](#)
Kuolleen kulman törmäyksestä varoittava varoitusääni: [161](#)
Kuolleen kulman törmäysvaroitus: [161](#)
kuormatila: [29](#)
Kutsuetäisyys:: [154](#)
käynnistäminen: [83](#)
käynnistäminen kaapelin avulla: [274](#)
Käytönaikainen reitin valinta: [211](#)

L

laiteohjelmiston (ohjelmiston) päivitykset: [201](#)
laitteet: [216](#)
 Bluetooth, äänitiedostojen toistaminen: [216](#)
Lakisääteinen kilpi: [258](#)
lapsilukko: [27](#)



takaikkunoiden kytkinten käytön estäminen: [27](#)
lasten turvaistuimet, turvaistuinjärjestelmät: [47](#)
lasten turvaistuin ja turvallisuusjärjestelmät: [47](#)
lataaminen: [219](#), [220](#), [223](#)
 julkiset latausasemat: [220](#)
 komponentit ja laitteisto: [219](#)
 ohjeet: [223](#)
Lataus sähkökulutuksen huippuaikojen ulkopuolella: [230](#)
latausasemat kartalla: [206](#)
Latausliitin: [220](#), [223](#)
 kuvaus: [220](#)
 käyttäminen: [223](#)
Latauspaikat, hakeminen: [210](#)
latausportin manuaalinen irrotus: [228](#)
latausportin valo: [224](#)
latausportti: [223](#)
latausportti kaapelin irrotus: [228](#)
lattiamatot: [248](#)
Liikennettä havainnoiva Traffic-Aware Cruise Control -vakionopeudensäädin: [129](#)
Liikennevalon varoitus ja stop-merkkivaroitus: [145](#)
liikkeellelähtölukitus: [25](#)
lisävarusteet, kytkeminen pistorasiaan: [35](#)
lisävarusteteline: [112](#)
luistonesto: [103](#)
lukituksen avaus: [21](#)
lukitus: [21](#)
lukkiutumattomat jarrut (ABS): [99](#)
lukuvalo, takaosa: [35](#)
luukku: [28](#)
 avaaminen: [28](#)
 säädä avauskorkeus: [28](#)
lähettimet, kiinnittäminen: [254](#)
lämmitys: [172](#)
lämpötila: [80](#), [92](#), [172](#), [221](#)
 Akku (korkeajännite), rajat: [221](#)
 lämmitetty: [80](#)
 ohjaamo, säätimet: [172](#)
 ulkona: [92](#)

M

maavara (ajoneuvo): [260](#), [261](#)
matkakaavio: [233](#)
matkamittari: [109](#)

Matkasuunnittelija: [212](#)
matot: [248](#)
matot, puhdistaminen: [246](#)
media: [213](#), [214](#), [216](#)
 asetukset: [214](#)
 lähteet, näyttäminen ja piilottaminen: [214](#)
mikrofonit, melun vähennys: [35](#)
mitat (ajoneuvo): [260](#)
mitat (ajoneuvon sisäpuoli): [261](#)
mitat (ajoneuvon ulkopuoli): [260](#)
mittaristo: [92](#), [246](#)
 puhdistaminen: [246](#)
 yleiskuva: [92](#)
mittariston yleisnäkyvä: [5](#)
mobiilisovellus: [203](#)
mobiilisovelluskäyttö: [203](#)
moottorin tekniset tiedot: [263](#)
muistitikku: [190](#), [192](#)
muutokset: [254](#)

N

nesteet: [236](#)
 vaihtovälit: [236](#)
nopeusavustin: [169](#)
nopeusrajoituksen varoitus: [169](#)
nopeusrajoituksesta poikkeaminen: [169](#)
nostaminen: [252](#)
Nostotila: [252](#)
näyttöasetukset: [7](#)
Näytä aina arvioitu edestakaisen matkan energia: [211](#)
Näytä kalenteri sisäänkäynnin yhteydessä: [180](#), [182](#)
Näytä live-kamera: [192](#)

O

Obstacle-Aware Acceleration - kiihdytysjärjestelmä: [165](#)
ohituskiihdytys: [129](#)
ohjaamon kamera: [171](#)
ohjaamon lämpötilan säädin: [172](#)
ohjaamon sisäkamera: [171](#)
ohjauksen tiedot: [263](#)
ohjaus, automaattinen: [136](#)
ohjelmiston palautus: [13](#)
ohjelmiston uudelleenasetus: [201](#)



ohjelmistopäivitykset: [201](#)
ohjelmistopäivitysten asetukset: [201](#)
Omat sovellukset: [11](#)
ominaisuudet, uusien lataaminen: [201](#)
Omistajan ohjeet, tietoja: [333](#)
omistajuuden muutos: [13](#)
osamatkamittari: [109](#)
osien vaihtaminen: [254](#)
ovet: [21](#), [25](#), [26](#)
 Lapsilukko: [26](#)
 lukituksen avaus: [21](#)
 lukitus: [21](#)
 lukitus ja lukituksen avaus auton sisältä: [25](#)
 Ovien lukituksen avaaminen
 pysäköintivaihe kytkettynä: [26](#)
Ovien automaattinen lukitus autosta
poistuttaessa: [25](#)
Ovien lukituksen avaaminen pysäköintivaihe
kytkettynä: [26](#)
ovitarrat: [258](#)
ovitiivisteet: [246](#)
 puhdistaminen: [246](#)
ovitoiminto: [25](#)
 Ovien automaattinen lukitus autosta
 poistuttaessa: [25](#)

P

paristo (avain), vaihtaminen: [18](#)
peilit: [81](#)
peliohjaimet: [216](#)
peruutuskamera: [110](#)
Perävaunun jarrut perävaunun vetämiseen: [115](#)
perävaunun massa: [113](#)
perävaunun vetäminen: [112](#)
pesimet, käyttö: [98](#)
pesuneste, lisääminen: [249](#)
pesusuuttimet, puhdistus: [250](#)
Pidä ilmastointi päällä: [176](#)
pienjännitepistorasia: [35](#)
pikavalinnat: [10](#), [11](#)
 kosketusnäytön uudelleen käynnistäminen:
 [10](#)
 lisääminen Omat sovellukset -alueelle: [11](#)
PIN-koodi: [76](#)
Poista ja palauta: [13](#)
polkupyöräteline: [112](#)
portit, avaaminen: [197](#)

puhaltimen nopeus, sisätilat: [172](#)
puhdistaminen: [244](#)
puhelin: [14](#), [180](#)
 käyttö: [180](#)
 todentaminen avaimeksi: [14](#)
puhelin avain: [14](#), [19](#)
 Lisääminen avaimena: [19](#)
 poistaminen avaimena: [19](#)
puhelinlaturi, induktiivinen: [34](#)
puhelinlaturi, langaton: [34](#)
puhelinsovellus: [181](#)
puheohjaus: [186](#)
Pysäköi - P: [86](#)
pysäköinti perävaunun kanssa: [117](#)
pysäköinti, automaattipysäköintiä käyttäen:
[152](#)
pysäköinti, Summon-toimintoa käyttäen: [154](#)
Pysäköintiavustin: [104](#)
pyyhkimet, käyttö: [98](#)
pyyhkimien sulat, vaihtaminen: [250](#)
pyörivät renkaat: [238](#)
pyöräkiilat: [274](#)
pyöränmutterien suojat: [240](#)
päälliset (istuin): [43](#)
pölykapselit: [240](#)

R

radio: [213](#), [216](#)
Radiotaajuutta koskeva säädöksenmukaisuus:
[339](#)
regeneratiivinen jarrutus: [100](#)
rengasmelu: [243](#)
rengaspaineet, perävaunua vedettäessä: [114](#)
rengaspaineet, tarkastelu: [237](#)
rengaspaineet, tarkistaminen: [237](#)
Rengaspainevalvontajärjestelmä: [241](#)
 yleisnäkyvä: [241](#)
Rengastietotarra: [258](#)
renkaat: [237](#), [238](#), [239](#), [241](#), [242](#), [243](#), [265](#), [266](#)
 jokasään renkaat: [242](#)
 kesä: [242](#)
 ketjut: [243](#)
 paine, tarkistaminen: [237](#)
 paineet, tarkastelu: [237](#)
 pyörimissuunta: [238](#)
 rengasanturin vaihtaminen: [241](#)



rengasmerkinnät: [266](#)
talvi: [242](#)
tarkistus ja huolto: [238](#)
tasapainotus: [238](#)
tekniset tiedot: [265](#)
vaihtaminen: [239](#)
wheel configuration: [237](#)
RFID-lähettimet: [254](#)

S

Seinäliitin: [220](#)
seisontajarru: [101](#)
Sentry Mode -vartiotila: [192](#)
sertifikaatit (CE): [339](#)
sertifikaatit (FCC): [339](#)
sertifikaatit (IC): [339](#)
sertifikaatit (NCC): [339](#)
Seuranta poistettu käytöstä: [206](#)
sidontaliinat: [274](#)
sijainnin seuranta: [206](#)
sisätilan ilmansuodatin: [177](#)
sisätilat: [5](#), [172](#), [245](#)
 lämpötilan säädin: [172](#)
 puhdistaminen: [245](#)
 yleiskatsaus: [5](#)
sivukamerat: [110](#)
sivutörmäysvaroitus: [161](#)
slip start -luistatus: [103](#)
SOS-hätäpuhelu: [270](#)
sovellukset: [7](#)
suhteellinen nopeusrajoitus: [169](#)
Summon: [154](#)
suojapeite: [247](#)
Suosikit (Mediasoitin): [214](#)
Suosikit (navigointi): [206](#)
supercharger-asetat kartalla: [206](#)
supercharging: [227](#)
 joutoaikamaksut: [227](#)
 kuvattu: [227](#)
 käyttökohtaiset maksut: [227](#)
suuntavilkut, valot: [90](#)
sähköinen seisontajarru: [101](#)
sähkötoimiset ikkunat: [27](#), [256](#)
säätäminen, ristiselkä: [38](#)

T

Taaksepäin - R: [87](#)
takaikkunoiden kytkimet, esto: [27](#)
takaistuimille siirtyminen: [41](#)
takaoven avaaminen hätätilanteessa: [24](#)
tallennus: [190](#), [192](#)
talvirenkaat: [242](#)
tapahtumatietojen tallennus: [336](#)
tarra: [258](#)
 Lakisääteinen kilpi: [258](#)
 Rengastiedot: [258](#)
tavaramerkit: [333](#)
tavaratila, edessä: [30](#)
tavaratila, taka: [28](#)
tavaratilan tiedot: [261](#)
tehdasasetukset, palauttaminen: [13](#)
tehdasasetusten palautus: [13](#)
teho: [100](#)
 regeneratiivisesta jarrutuksesta
 talteenotettu: [100](#)
tekijänoikeudet: [333](#)
tekniset tiedot: [263](#), [265](#)
 alajärjestelmät: [263](#)
 jarrut: [263](#)
 jousitus: [265](#)
 Korkeajänniteakku: [265](#)
 moottori: [263](#)
 ohjaus: [263](#)
 pienjänniteakku: [265](#)
 renkaat: [265](#)
 vanteet: [265](#)
 voimansiirto: [263](#)
tekniset tiedot (ajoneuvon sisäpuoli): [261](#)
tekniset tiedot ja mitat: [260](#)
tekniset tiedot, ulkopuoli: [260](#)
telematiikka: [336](#)
tesla-profiilit: [75](#)
Teslacam: [190](#), [192](#)
tiepalvelu: [268](#)
tietojen jakaminen: [336](#)
tietojen tallennus: [336](#)
tietullilähettimet, kiinnittäminen: [254](#)
toimintasäde: [92](#), [100](#), [232](#)
 ajovinkkejä maksimointiin: [232](#)
 näyttäminen mittaristossa: [92](#)
 regeneratiivinen jarrutus: [100](#)



toimintasäteen varmistus: [233](#)
toimintojen saatavuus: [335](#)
toisen rivin istuimet: [40](#)
Toybox: [216](#)
TPMAM: [258](#)
TPMLM: [258](#)
TPMS: [241](#)
 yleisnäkyä: [241](#)
Trailer-tila: [115](#)
Transport-kuljetustila: [272](#)
tunkeutumisen havaitseminen: [188](#)
turva-asetukset: [188](#)
turvallisuuustiedot: [46](#), [73](#)
 turvavyö: [73](#)
 turvavyöt: [46](#)
turvavyö (sijainti): [68](#)
turvavyöt: [44](#), [45](#), [246](#)
 esikiristimet: [45](#)
 käyttö raskauden aikana: [45](#)
 onnettomuustilanteessa: [45](#)
 puhdistaminen: [246](#)
 yleisnäkyä: [44](#)
tuulilasipesuneste, lisääminen: [249](#)
Työpaikan sijainti: [209](#)
tärkeimmät FCC- ja IC-sertifikaatit: [339](#)
törmäksenestoavustin: [165](#)

U

ulkopuoli: [3](#), [244](#), [247](#)
 kiillotus, paikkamaalaus ja korjaus: [247](#)
 puhdistaminen: [244](#)
 suojapeite: [247](#)
 yleiskatsaus: [3](#)
ultraäänianturit: [125](#)
USB-laitteet, yhdistäminen: [33](#)
USB-muistitikku: [188](#), [190](#), [192](#)
USB-portit, konsoli: [33](#)
uudelleenkäynnistys: [83](#)
Uudelleenreititys: [211](#)

V

vaarat: [91](#)
vaateripustimet, takaosa: [35](#)
Vaatimustenmukaisuusvakuutukset: [339](#)
vaihtaminen: [85](#)
vakionopeudensäädin: [129](#)

Valet mode -tila: [76](#)
valmius: [192](#)
valot, ajovalot poistumisen jälkeen: [90](#)
valot, hätävilkut: [91](#)
valot, katto (kartta): [88](#)
valot, mukautuvat ajovalot: [90](#)
valot, sisäpuoli: [88](#)
valot, sumu: [88](#)
valot, ulkopuoli: [88](#)
vanteet: [238](#), [239](#), [240](#), [265](#)
 aero-pölykapselien irrottaminen ja asentaminen: [240](#)
 asentokulma: [238](#)
 kieristysmomentti: [265](#)
 pyöränmutterien suojat, irrottaminen ja asentaminen: [240](#)
 tekniset tiedot: [265](#)
 vaihtaminen: [239](#)
Vapaa - N: [87](#)
varaa huoltoaika: [203](#)
vetokoukku, irrottaminen: [120](#)
vetokoukku, kytkeminen: [118](#)
videoleikkeet: [190](#)
viereisen kaistan nopeus: [136](#)
Viihde: [216](#)
Viimeisimmät (Mediasoitin): [214](#)
Viimeisimmät (navigointi): [206](#)
vilkut, hätävilkut: [91](#)
vinkkejä talviajoon: [122](#)
virran kytkeminen päälle ja pois: [83](#)
voimansiirron tiedot: [263](#)
välitön toimintasäde: [233](#)
Värinvalitsin: [216](#)
vääntömomenttitiedot: [263](#)

W

Wi-Fi-yhteyden muodostaminen: [200](#)
Wi-Fi, yhteyden muodostaminen: [200](#)

Y

yhteystiedot: [268](#)
 tiepalvelu: [268](#)

Ä

Älykäs Smart Summon -kutsutoiminto: [157](#)
älypuhelin: [14](#)



todentaminen avaimeksi: 14
äänenvoimakkuuden säätö: 7
äänenvoimakkuuden säätö (media): 213
äänimerkki: 80

T E S L A

Julkaisupäivä: 2023/02/28